

# SOLTERRA

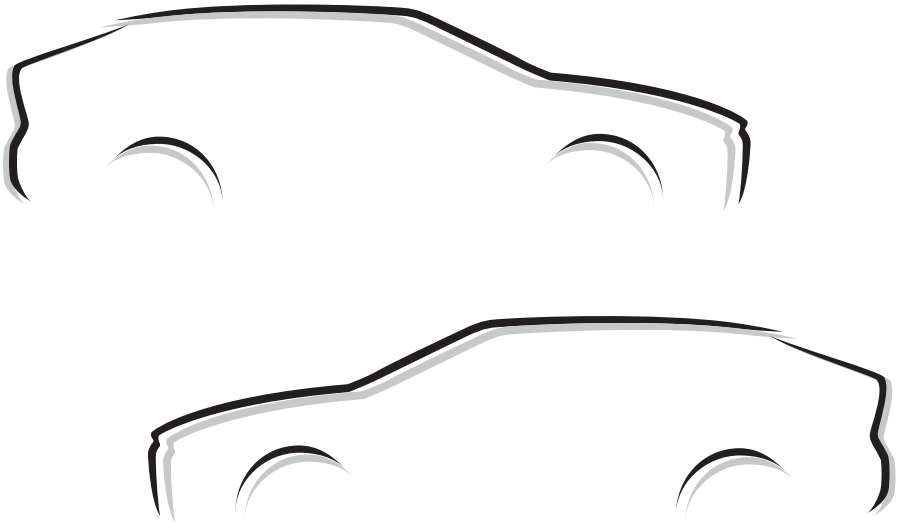

**SUBARU**

Grundlegende Bedienung	Grundlegende Bedienung des Multimediasystems	1
Einstellungen und Registrierung	Registrieren and verschiedene Funktionen einstellen	2
Smartphone oder Kommunikationsgerät verbinden	Verwendung von Bluetooth® oder Wi-Fi®	3
Navigation	Connected Navigation nutzen	4
Audio	Radio und Musik hören	5
Freisprechanrufe	Mobiltelefon mit Freisprecheinrichtung	6
Verbundene Services	Bedienung von Connected Services	7
Einparkhilfesystem	Kontrolle der Situation im Umfeld des Fahrzeugs	8
Anhang	Referenzinformationen und Zertifizierung	9
Index	Alphabetische Suche	

**Einleitung**

Zu Ihrer Information ..... **6**  
 Sicherheitshinweise ..... **7**  
 Lesen dieser Betriebsanleitung ..... **8**  
 Illustrierter Index ..... **10**

**1 Grundlegende Bedienung**

**1-1. Grundlegende Bedienung des Multimediastystems**

Anzeige und Bedienung ..... **12**  
 Bildschirmübersicht des Multimediastystems ..... **14**  
 Hauptmenü ..... **15**  
 Status ..... **17**  
 Bedienung des Touchscreen ..... **19**  
 Grundlegende Bildschirmfunktionen ..... **22**  
 Eingeben von Buchstaben und Zahlen ..... **24**

**1-2. Grundlegende Bedienung des Navigationssystems**

Kartenbildschirm ..... **25**  
 Aktuelle Position des Fahrzeugs anzeigen ..... **27**  
 Ändern des Kartenmaßstabs ..... **28**  
 Ausrichtung der Karte ändern ..... **29**  
 Karte verschieben ..... **30**

**1-3. Grundlegende Bedienung des Audiosystems**

Audiosystem EIN/AUS und Lautstärkeeinstellung ..... **31**  
 Ändern der Audioquelle ..... **32**  
 Verbinden eines Geräts über den USB-Anschluss ..... **34**

**1-4. Sprachsteuerungssystem**

Das System sprachgesteuert bedienen ..... **35**  
 Starten der Sprachsteuerung ..... **37**  
 Sprachbefehl sprechen ..... **39**  
 Mit der Tastatur nach Informationen suchen ..... **43**

**2 Einstellungen und Registrierung**

**2-1. Erstmalige Einrichtung des Multimediastystems**

Registrieren eines Benutzerprofils ..... **46**

**2-2. Verschiedene Einstellungen**

Verschiedene Einstellungen ändern ..... **50**

**2-3. Fahrereinstellungen**

Ändern und Registrieren eines Benutzerprofils ..... **52**  
 Identifizierung des Fahrers einstellen ..... **54**

**2-4. Allgemeine Einstellungen**

Allgemeine Einstellungen des Multimediastystems ändern ..... **56**

**2-5. Bildschirmeinstellungen**

Einstellungen der Bildschirmanzeige ändern ..... **59**

**2-6. Einstellungen für die Sprachsteuerung**

Einstellungen der Sprachsteuerung ändern ..... **61**

**2-7. Fahrzeugeinstellungen**

Sicherheitseinstellungen ändern ..... **62**  
 Software-Informationen aktualisieren und prüfen ..... **64**

**2-8. Navigationseinstellungen**

Einstellungen für das Navigationssystem ..... **67**  
 Einstellungen der Kartenanzeige ändern ..... **68**  
 Routeneinstellungen ..... **70**  
 Zielführungseinstellungen ..... **73**  
 Verkehrseinstellungen ..... **75**  
 Sonstige Einstellungen ..... **76**

**2-9. Audio- und Medieneinstellungen**

Audio- und Medieneinstellungen ändern ..... **79**  
 Bildschirmmodus umschalten ..... **81**  
 Bildqualität einstellen ..... **82**  
 Klang jeder Quelle einstellen ..... **83**

**2-10. Wi-Fi®-Einstellungen**

Wi-Fi®-Einstellungen ändern ..... **84**

**2-11. Bluetooth®-Einstellungen**

Einrichten von Bluetooth®-Geräten ..... **86**

**3**

**Smartphone oder Kommunikationsgerät verbinden**

**3-1. Bluetooth®-Funktion nutzen**

Vorsichtsmaßnahmen bei der Nutzung von Bluetooth®-Geräten ..... **90**

Bluetooth®-Spezifikationen und kompatible Profile ..... **93**

Registrieren eines Bluetooth®-Geräts über das Multimedia-system ..... **94**

Registriertes Bluetooth®-Gerät löschen ..... **97**

Verbinden eines Bluetooth®-Geräts ..... **98**

Bluetooth®-Gerät als Erstgerät einstellen ..... **102**

Bluetooth®-Gerät als Zweitgerät einstellen ..... **103**

**3-2. Verbindung zu einem Wi-Fi®-Netz aufbauen**

Vorsichtsmaßnahmen bei der Nutzung von Wi-Fi®-Geräten.. **104**

Über Wi-Fi® mit einem Netz verbinden ..... **106**

**3-3. Nutzung von Apple CarPlay und Android Auto**

Hinweise zur Verwendung von Apple CarPlay und Android Auto ..... **109**

Nutzung von Apple CarPlay mit einem unregistrierten Smartphone ..... **112**

Nutzung von Apple CarPlay mit einem registrierten Smartphone ..... **115**

Verwenden von Android Auto ... **118**

Wenn eine Störung bei Apple CarPlay oder Android Auto vorliegt ..... **119**

**4**

**Navigation**

**4-1. Navigationssystem**

Hinweise zur Nutzung von Karteninformationsdiensten mit Wi-Fi® ..... **124**

Vernetzte Navigation ..... **125**

**4-2. Karteninformationen**

Informationen zu einem Sonderziel anzeigen ..... **126**

Bildschirm für die Kartenoptionen ..... **127**

Anzeige von POI-Symbolen ..... **128**

Einstellungen für die Kartenanzeige ..... **129**

Autobahnmodus ..... **132**

**4-3. Bedienung der Zielsuche**

Suche nach einem Ziel ..... **133**

Bildschirm für die Zielsuche ..... **134**

Bildschirm für die Liste der Suchergebnisse ..... **137**

Wegpunkt hinzufügen ..... **138**

Festlegen von Zielen über Ihr Smartphone ..... **139**

**4-4. Zieleinstellung**

Kartenbildschirm mit der Gesamtroute ..... **141**

Demo für Routenführung anzeigen ..... **142**

Routenoptionen ändern ..... **143**

Ändern der Route ..... **144**

Wegpunkte auf einer Route einstellen ..... **145**

Wegpunkte bearbeiten ..... **146**

**4-5. Zielführung**

Bildschirm der Zielführung ..... **147**

Spuranzeigebildschirme ..... **148**

Erneute Suche nach einer Route ..... **150**

Typische Ansagen der Sprachführung ..... **151**

**4-6. Kartenaktualisierung**

Version der Kartendatenbank und Abdeckungsbereich ..... **152**

**5 Audio**

**5-1. Radiobedienung**  
 Radio hören ..... **154**  
 DAB hören ..... **156**

**5-2. Internetradio**  
 Internetradio hören ..... **158**

**5-3. Bedienung eines USB-Flashlaufwerks**  
 Musikdateien auf einem USB-Flashlaufwerk abspielen ..... **159**  
 Videodateien auf einem USB-Flashlaufwerk abspielen ..... **161**  
 Vorsichtsmaßnahmen beim Abspielbetrieb mit USB-Flashlaufwerken ..... **164**

**5-4. Betrieb mit iPod / iPhone**  
 Abspielbetrieb mit iPod / iPhone ..... **166**  
 Vorsichtsmaßnahmen beim Abspielbetrieb mit iPod / iPhone. **168**

**5-5. Betrieb von Apple CarPlay**  
 Abspielen von Musikdateien mit Apple CarPlay ..... **169**  
 Vorsichtsmaßnahmen beim Abspielbetrieb mit Apple CarPlay **171**

**5-6. Betrieb mit Android Auto**  
 Abspielbetrieb mit Android Auto **172**  
 Vorsichtsmaßnahmen beim Abspielbetrieb mit Android Auto . **174**

**5-7. Bluetooth®-Audiobetrieb**  
 Bluetooth®-Audiowiedergabe.... **175**  
 Vorsichtsmaßnahmen für die Bluetooth®-Audiowiedergabe . **178**

**5-8. Miracast®-Betrieb**  
 Miracast®-kompatible Geräte verbinden..... **180**  
 Abspielbetrieb mit Miracast® ..... **181**  
 Vorsichtsmaßnahmen für die Wiedergabe von Miracast® ..... **183**

**6 Freisprechanrufe**

**6-1. Vorsichtsmaßnahmen bei Nutzung der Freisprecheinrichtung**  
 Vorsichtsmaßnahmen bei Freisprechanrufen ..... **186**  
 Funktionsstörungen bei Freisprechanrufen ..... **190**

**6-2. Bedienung von Freisprechanrufen mit den Lenkradschaltern**  
 Bedienung mit den Lenkradschaltern ..... **193**

**6-3. Anrufe tätigen**  
 Anrufe aus Anrufliste tätigen **194**  
 Anrufen über die Favoritenliste . **195**  
 Anrufe aus Kontakten tätigen ... **196**  
 Anrufe über den Zifferntastenblock tätigen ..... **197**  
 Anrufe mit einem Warte- oder Pausensignal tätigen ..... **198**

**6-4. Anrufe entgegennehmen**  
 Anrufe beantworten ..... **199**  
 Anrufe ablehnen ..... **201**

**6-5. Bedienschritte während eines Anrufs**  
 Durchführen von Bedienvorgängen im Anrufbildschirm..... **202**  
 Unterbrochenen Anruf beantworten..... **204**  
 Während eines laufenden Telefongesprächs einen weiteren Teilnehmer anrufen..... **205**  
 Konferenzschaltungen tätigen .. **206**  
 Anrufe beenden ..... **207**

**6-6. Zwischen Telefonen für Freisprechanrufe wechseln**  
 Zwischen Telefonen für Freisprechanrufe wechseln ..... **208**

**6-7. Kontaktdaten bearbeiten**  
 Kontaktdaten übertragen ..... **209**  
 Kontakten neue Kontaktdaten hinzufügen..... **213**  
 Favoriten registrieren ..... **215**

**6-8. Verwendung der Nachrichtenfunktion**  
 Vorsichtsmaßnahmen bei Nutzung der Nachrichtenfunktion. **216**

Anrufe mit der Nachrichtenfunktion tätigen..... 221

**7 Verbundene Services**

**7-1. Web Browser (Internet)**

Web Browser (Internet-Funktion) ..... 224

Es besteht die Möglichkeit, einen Bildschirm für einen Web Browser anzuzeigen..... 225

Bildschirm für Web Browser bedienen..... 226

**8 Einparkhilfesystem**

**8-1. Panoramasicht-Monitor**

Funktionen des Panoramasicht-Monitors..... 232

Anzeigemodus, wenn die Schaltstellung "P" ausgewählt ist..... 235

Anzeigemodus, wenn die Schaltstellung "D" oder "N" ausgewählt ist..... 237

Anzeigemodus, wenn die Schaltstellung "R" ausgewählt ist..... 245

Bildschirm bei eingeklappten Außenspiegeln ..... 253

Hineinzoomen in den Bildschirm ..... 254

Anzeigen der transparenten Unterbodenansicht ..... 255

Ändern der Einstellungen des Panoramaansicht-Monitors .... 257

Vorsichtsmaßnahmen für den Panoramaansicht-Monitor ..... 259

Wenn Sie Symptome bemerken 276

**9 Anhang**

**9-1. Anhang**

Informationen über Medien und Daten..... 280

Zertifizierung ..... 288

**Index..... 297**

### Zu Ihrer Information

#### Multimedia Betriebsanleitung

- In dieser Anleitung wird die Bedienung des Multimediasystems beschrieben. Lesen Sie diese Anleitung und die "Betriebsanleitung" aufmerksam durch, um eine ordnungsgemäße Verwendung sicherzustellen.
- Beachten Sie bitte, dass die Inhalte dieser Anleitung vom tatsächlichen System abweichen können. Das kann beispielsweise nach einer Aktualisierung der Systemsoftware oder nach Änderungen an den technischen Daten der Fall sein.
- Die Informationen in dieser Anleitung beziehen sich auf die Systemsoftware mit der Ver.1005 und früher. Aktuellste Informationen erhalten Sie von Ihrem SUBARU-Händler.
- Die in dieser Anleitung abgebildeten Bildschirme können in Abhängigkeit von der Verfügbarkeit von Funktionen, vom Abonnementstatus und von den zum Zeitpunkt der Produktion dieser Anleitung verfügbaren Kartendaten von den tatsächlichen Bildschirmen des Systems abweichen.
- Die in dieser Anleitung erwähnten Firmennamen und Produktnamen sind Marken und/oder eingetragene Marken der entsprechenden Unternehmen.

#### Haftungsausschluss

Dieses System hinterlegt Daten im internen Speicher. Im Speicher hinterlegte Daten können aufgrund von Systemausfällen, Reparaturarbeiten, Funktionsstörungen, Programmfehlern oder aus anderen Ursachen beschädigt werden oder verlorengehen.

Bitte beachten Sie, dass SUBARU keinerlei Verantwortung für unmittelbare und/oder mittelbare Schäden übernimmt und keinen Schadenersatz für Daten leistet, wenn die im internen Speicher hinterlegten Daten nicht ordnungsgemäß gesichert werden konnten.

#### Ausbau der 12-Volt-Batterie

Wenn der Hauptschalter ausgeschaltet wird, werden alle Daten im System gespeichert. Wenn der 12-Volt-Batteriepol vor Speicherung der Daten entfernt wird, werden die Daten möglicherweise nicht korrekt gespeichert.

## Sicherheitshinweise

Um dieses System so sicher wie möglich einzusetzen, befolgen Sie die unten angegebenen Sicherheitshinweise.

Das System ist dafür konzipiert, Unterstützung beim Navigieren zu einem Ziel zu bieten, was bei ordnungsgemäßer Bedienung auch möglich ist. Der Fahrer trägt die volle Verantwortung für den sicheren Betrieb des Fahrzeugs und die Sicherheit der Insassen. Verwenden Sie keine Funktion dieses Systems in einer Weise, in der Sie abgelenkt werden und nicht mehr sicher fahren können. Eine sichere Fahrweise sollte immer oberste Priorität haben. Stellen Sie im Fahrbetrieb sicher, dass Sie alle Verkehrsvorschriften beachten. Wenn ein Verkehrszeichen an einer Straße geändert wurde, liegen für die Routenführung die aktualisierten Informationen, wie z.B. die Richtung einer Einbahnstraße, unter Umständen nicht vor.

Hören Sie während der Fahrt nach Möglichkeit vor allem auf die Sprachanweisungen und schauen Sie nur kurz auf den Bildschirm und nur dann, wenn die Sicherheit nicht gefährdet wird. Verlassen Sie sich aber nicht ausschließlich auf die Sprachanweisungen. Nutzen Sie diese lediglich als Referenz. Wenn das System die aktuelle Position nicht korrekt ermitteln kann, besteht die Möglichkeit, dass das System falsche, verzögerte oder gar keine Sprachanweisungen ausgibt.

Die Daten im System können gelegentlich unvollständig sein. Straßenbedingungen, einschließlich Fahrbeschränkungen (kein Linksabbiegen, Straßensperrungen usw.), können sich häufig ändern. Daher sollten Sie sich vor der Befolgung einer Anweisung des Systems vergewissern, ob die Anweisung sicher und in Übereinstimmung mit dem Straßenverkehrsrecht ausgeführt werden kann.

Das System kann keine Warnungen für solche Aspekte wie Sicherheit eines Bereichs, Straßenzustand oder Verfügbarkeit von Notfalldiensten ausgeben. Wenn Sie sich wegen der Sicherheit eines Bereichs unschlüssig sind, fahren Sie nicht in diesen Bereich. Dieses System kann unter keinen Umständen die persönlichen Einschätzungen des Fahrers ersetzen.

### **WARNUNG**





- Aus Sicherheitsgründen darf der Fahrer das System nicht während der Fahrt bedienen. Ungenügende Beachtung der Straße und des Verkehrs kann einen Unfall verursachen.
- Halten Sie beim Fahren die Verkehrsvorschriften ein und seien Sie sich jederzeit über den Straßenzustand bewusst.



## Lesen dieser Betriebsanleitung



Beschreibt die in dieser Anleitung verwendeten Symbole.

### In dieser Anleitung verwendete Symbole

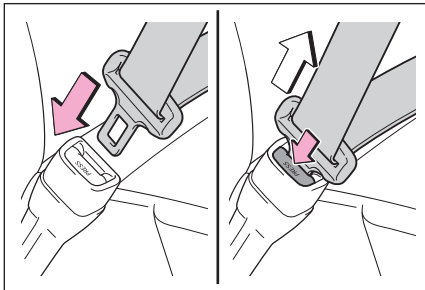

Symbole	Bedeutung
	<b>WARNUNG</b> : Erläuterungen und Hinweise, deren Nichtbeachtung zu ernsthaften Verletzungen oder sogar zum Tod führen kann.
	<b>HINWEIS</b> : Erläuterungen und Hinweise, deren Nichtbeachtung zu Schäden oder Funktionsstörungen am Fahrzeug oder an Fahrzeugkomponenten führen kann.
	Weist auf Bedienvorgänge oder Arbeitsschritte hin.
	<b>INFORMATION</b> : Erläutert andere Sachverhalte als Beschreibungen nützlicher Bedienmethoden und Funktionen, die Sie kennen sollten.

### Symbole in Abbildungen

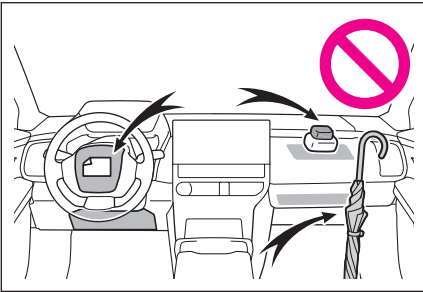

Symbole	Bedeutung
	Zeigt die Aktion (Drücken, Drehen usw.), die zum Bedienen von Schaltern und anderen Geräten notwendig ist.
	Weist auf das Ergebnis eines Vorgangs hin (z.B. das Öffnen einer Klappe).



Symbole	Bedeutung
	Weist auf beschriebene Komponente oder Orte hin.
	Bedeutet Sie dürfen nicht, Tun Sie dies nicht oder Vermeiden Sie.

Illustrierter Index

Instrumententafel

Die Abbildung unten zeigt ein linksgelenktes Fahrzeug.

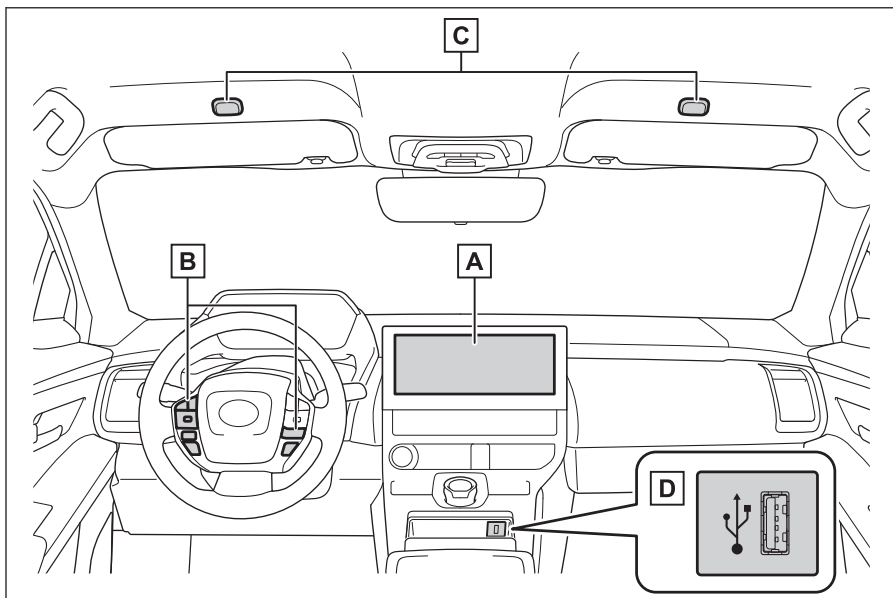

<b>A</b>	<b>Anzeige</b> .....	<b>S.12</b>
<b>B</b>	<b>Lenkradschalter</b>	
	Bedienung des Audiosystems .....	S.32
	Das System sprachgesteuert bedienen .....	S.37
	Einen Anruf tätigen .....	S.193
<b>C</b>	<b>Mikrofone</b> .....	<b>S.36,187</b>
<b>D</b>	<b>USB-Anschluss</b> .....	<b>S.34</b>

<b>1-1. Grundlegende Bedienung des Multimediasystems</b>	
Anzeige und Bedienung .....	<b>12</b>
Bildschirmübersicht des Multimediasystems .....	<b>14</b>
Hauptmenü .....	<b>15</b>
Status .....	<b>17</b>
Bedienung des Touchscreen .....	<b>19</b>
Grundlegende Bildschirmfunktionen .....	<b>22</b>
Eingeben von Buchstaben und Zahlen .....	<b>24</b>
<b>1-2. Grundlegende Bedienung des Navigationssystems</b>	
Kartenbildschirm .....	<b>25</b>
Aktuelle Position des Fahrzeugs anzeigen .....	<b>27</b>
Ändern des Kartenmaßstabs .....	<b>28</b>
Ausrichtung der Karte ändern .....	<b>29</b>
Karte verschieben .....	<b>30</b>
<b>1-3. Grundlegende Bedienung des Audiosystems</b>	
Audiosystem EIN/AUS und Lautstärkeeinstellung .....	<b>31</b>
Ändern der Audioquelle .....	<b>32</b>
Verbinden eines Geräts über den USB-Anschluss .....	<b>34</b>
<b>1-4. Sprachsteuerungssystem</b>	
Das System sprachgesteuert bedienen.....	<b>35</b>
Starten der Sprachsteuerung.....	<b>37</b>
Sprachbefehl sprechen.....	<b>39</b>
Mit der Tastatur nach Informationen suchen.....	<b>43</b>

### Anzeige und Bedienung

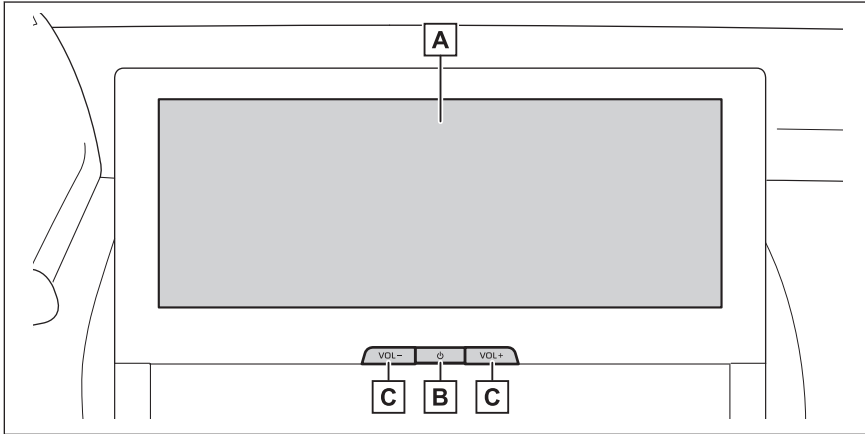

**A** Anzeige

Der Touchscreen wird durch direktes Berühren bedient.

**B** Taste [  ]

Schalten Sie die Audiowiedergabe ein und aus.

**C** Taste [VOL]

Stellen Sie die Audio-Lautstärke ein.

#### INFORMATION

- Die Abbildung gilt für Fahrzeuge mit Linkslenkung. Die Positionen und Formen der Tasten sind bei Fahrzeugen mit Rechtslenkung abweichend.
- Je nach Umgebung oder Blickwinkel erscheint der LCD-Bildschirm möglicherweise unscharf oder dunkel.
- Der Bildschirm ist möglicherweise erschwert ablesbar, wenn Sonnenlicht oder andere äußere Lichtquellen auf den Bildschirm treffen.
- Der Bildschirm erscheint möglicherweise dunkel oder erschwert ablesbar, wenn Sie eine Sonnenbrille mit polarisierten Gläsern tragen.

#### WARNUNG

Aus Sicherheitsgründen sollte der Fahrer den Bildschirm während der Fahrt möglichst wenig bedienen, sondern zum Bedienen des Bildschirms anhalten. Das Bedienen des Bildschirms während der Fahrt ist gefährlich, denn es kann beispielsweise zu beabsichtigten Drehen des Lenkrads oder anderen unvorhergesehenen Unfällen kommen. Blicken Sie außerdem im Fahrbetrieb nur bei Bedarf und so kurz wie möglich auf den Bildschirm.

#### HINWEIS

Verwenden Sie das Multimediasystem nicht längere Zeit bei abgeschaltetem EV-System. Dadurch könnte die 12-Volt-Batterie entladen werden.

## Neustarten des Systems

Wenn das System extrem langsam reagiert, können Sie das System neu starten.

Halten Sie die Taste [  ] mindestens 3 Sekunden gedrückt.

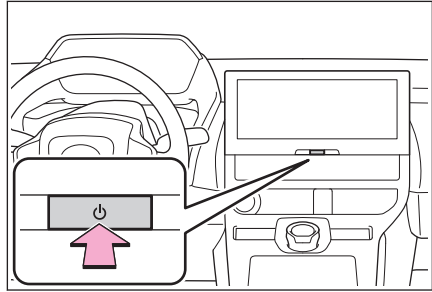

### Bildschirmübersicht des Multimediasystems

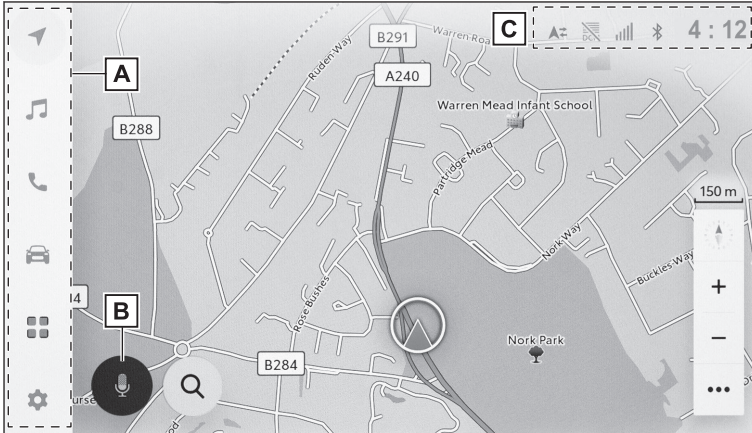

**A** Hauptmenü

Wechselt die auf dem Bildschirm anzuzeigende Funktion, wenn ein Symbol berührt wird.

**B** Mikrophon

Zeigt den Bildschirm für die Spracherkennung an, was die Sprachsteuerung der Navigation, des Audiosystems, und verschiedenen weiteren Funktionen ermöglicht.

**C** Status

Die Uhrzeit und Symbole mit Informationen über den Kommunikationsstatus usw. werden am oberen Bildschirmrand angezeigt.

### — Verwandte Links —

Hauptmenü(S. 15)

Sprachsteuerungssystem(S. 35)

Status(S. 17)

## Hauptmenü

Die auf dem Bildschirm anzuzeigende Funktion kann durch Berühren eines Symbols geändert werden.

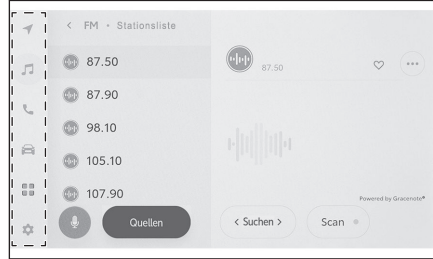

: Apple CarPlay®

Zeigt den Bildschirm von Apple CarPlay an.(→ S.112)



: Android Auto™

Zeigt den Bildschirm für Android Auto an.(→ S.118)



: Navigation

Zeigt den Kartenbildschirm an. Das Navigationssystem kann zum Suchen nach einem Ziel bedient werden oder andere Aufgaben im Zusammenhang mit dem Navigationssystem übernehmen.(→ S.25,123)



: Audio

Zeigt den Bedienbildschirm des Audiosystems an. Die gewünschte Quelle für die Audiowiedergabe kann ausgewählt werden.(→ S.31,153)



: Telefon

Zeigt den Telefonbildschirm an. Ein über Bluetooth® verbundenes Mobiltelefon kann für Freisprechanrufe genutzt werden.(→ S.185)



: Fahrzeuginformationen\*1

Zeigt den Bildschirm mit Fahrzeuginformationen an. Der Ladezeitplan kann festgelegt werden.



: Verbunden

Zeigt den App-Bildschirm an.

Diese Funktion steht in einigen Ländern nicht zur Verfügung. Wenn Sie ausführliche Informationen (Länderliste mit Angaben zur Verfügbarkeit von Diensten, Bedienung, Einrichtung usw.) benötigen, wenden Sie sich an einen SUBARU-Vertragshändler bzw. eine SUBARU-Vertragswerkstatt oder einen anderen kompetenten Fachbetrieb.





: Einstellungen

Zeigt den Einstellungsbildschirm an. Es besteht die Möglichkeit, Einstellungen am Multimediasystem vorzunehmen und Fahrzeugeinstellungen zu ändern.(→ S.50)



### **INFORMATION**

Die Symbole für Apple CarPlay / Android Auto werden angezeigt, wenn ein unterstütztes Gerät sich mit dem System verbindet und die entsprechende Funktion aktiviert wird.

\*1: Siehe "Betriebsanleitung" des Fahrzeugs.

## Status

Die Uhrzeit und Symbole mit Informationen über den Kommunikationsstatus usw. werden am oberen Bildschirmrand angezeigt.

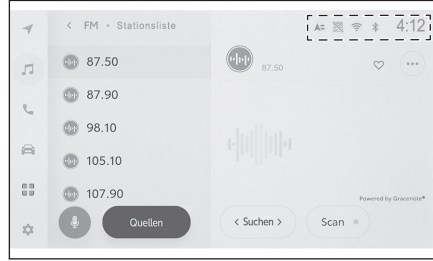

### 4:12

Zeigt die aktuelle Uhrzeit an. Berühren der Uhr bewirkt, dass der Einstellungsbildschirm für Datum und Uhrzeit angezeigt wird.



Zeigt den Verbindungsstatus des über Bluetooth® verbundenen Mobiltelefons an. Berühren des Symbols bewirkt, dass der Einstellungsbildschirm für Bluetooth® angezeigt wird.



Zeigt die Empfangsstärke des verbundenen Mobiltelefons an.



Zeigt die verbleibende Batterieladung des verbundenen Mobiltelefons an.



Zeigt den Status des Datenaustauschs mit dem SUBARU Care Services Center an.



Zeigt den Empfangsstatus des Datenkommunikationsmoduls (DCM) an.\*1



Zeigt die Wi-Fi® Empfangsstärke an.



Wird angezeigt, wenn der SUBARU Einparkhilfe-Sensor aktiv ist.\*1



Erscheint, wenn ein Freisprechanruf getätigt wird, während ein anderer Bildschirm als der Telefonbildschirm aktiv ist.



Wird angezeigt, wenn Sie Internetradio hören.\*2



Wird angezeigt, wenn ein kabelloses Ladegerät im Fahrzeug verbaut ist.\*1

### INFORMATION

- Die für das Mobiltelefon angezeigte verbleibende Batterieladung stimmt möglicherweise nicht mit der Anzeige am Mobiltelefon selbst überein. Außerdem kann die verbleibende Batterieladung je nach Telefonmodell möglicherweise nicht angezeigt werden.
- Möglicherweise können Sie Wi-Fi® nicht nutzen, wenn die Empfangsstärke mangelhaft ist.
- Wenn Sie Ihr Mobiltelefon in den folgenden Situationen nutzen, können Sie es möglicherweise nicht über Bluetooth® verbinden:
  - Das Mobiltelefon befindet sich hinter oder unter einem Sitz oder im Konsolenfach
  - Das Mobiltelefon wird von Gegenständen aus Metall verdeckt bzw. berührt metallische Gegenstände
- Wenn Sie das Mobiltelefon in den Energiesparmodus versetzen, wird die Bluetooth®-Verbindung möglicherweise automatisch getrennt. Deaktivieren Sie in diesem Fall den Energiesparmodus am Mobiltelefon.

---

### — Verwandte Links —

Allgemeine Einstellungen des Multimediasystems ändern(S. 56)

Einrichten von Bluetooth®-Geräten(S. 86)

\*1: Je nach Ausstattung

\*2: Diese Funktion steht in einigen Ländern oder Regionen nicht zur Verfügung.

## Bedienung des Touchscreen

Der Touchscreen wird durch direktes Berühren mit einem Finger bedient.

### ■ Berühren

Berühren Sie sanft den Bildschirm. Sie können Sie Elemente auf dem Bildschirm auswählen.

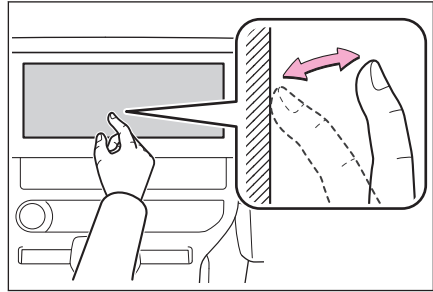

### ■ Ziehen

Bewegen Sie Ihren Finger, während er den Bildschirm berührt. So können Sie Listen- und Kartenbildschirme scrollen.

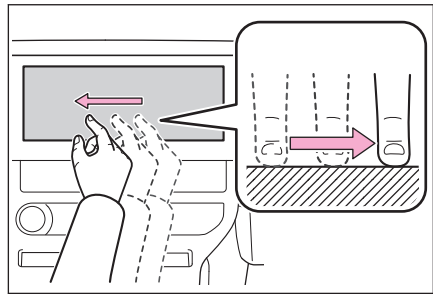

### ■ Schnippen

Bewegen Sie schnell Ihre Fingerspitze, die den Bildschirm berührt. So können Sie Listen- und Kartenbildschirme scrollen.

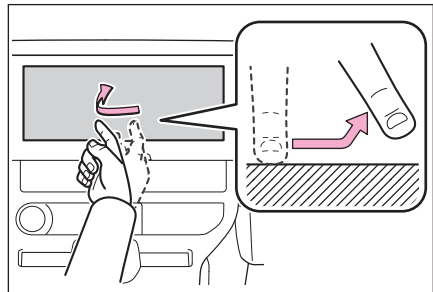

### ■ Zuziehen/Aufziehen

Bewegen Sie zwei Finger ein- und auswärts, während Sie den Bildschirm berühren. So können Sie Landkarten vergrößern und verkleinern.

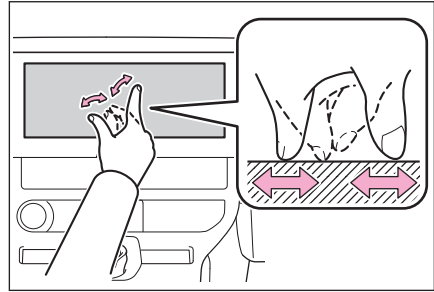

#### ☐ INFORMATION

- Zum Bedienen einiger Funktionen kann es notwendig sein, den Bildschirm gedrückt zu halten oder doppelt anzutippen (zweimal schnell nacheinander berühren).
- Der Empfindlichkeitsgrad beim Berühren des Bildschirms kann geändert werden.
- Die Ausgabe des Reaktionstons beim Berühren der Bildschirmtaste kann ein- und ausgeschaltet werden.
- Die Bedienung durch Schnippen arbeitet in großen Höhen möglicherweise nicht gleichmäßig.
- Während der Fahrt ist die Bedienung des Bildschirms eingeschränkt.

### — Verwandte Links —

Allgemeine Einstellungen des Multimediasystems ändern (S. 56)

### Hinweise zur Bedienung des Touchscreen

#### ☐ INFORMATION

- Wenn die Schaltflächen auf dem Bildschirm nicht reagieren, nehmen Sie den Finger vom Bildschirm und versuchen es nochmals.
- In den folgenden Situationen reagieren die Bildschirmschaltflächen möglicherweise gar nicht oder fehlerhaft:
  - Beim Tragen eines Handschuhs
  - Beim Bedienen des Bildschirms mit einem Fingernagel
  - Beim gleichzeitigen Berühren des Bildschirms mit einem weiteren Finger oder der Handfläche
  - Schmutz oder Wasser auf dem Bildschirm
  - Kunststoffolie oder Beschichtung auf dem Bildschirm
  - Das Fahrzeug befindet sich in der Nähe eines Fernsehturns, eines Kraftwerks, einer Tankstelle, eines Rundfunksenders, einer Großbildanzeige, eines Flughafens oder einer anderen Anlage, die starke Funkwellen oder Störsignale aussendet
  - Im Fahrzeug wird ein tragbares drahtloses Kommunikationsgerät wie ein Radio oder Mobiltelefon mitgeführt oder geladen

- Wenn der Bildschirm mit einem Metallgegenstand wie den nachstehend aufgeführten Beispielen berührt oder verdeckt wird, reagieren die Bildschirmschaltflächen möglicherweise gar nicht oder fehlerhaft:
  - Eine in Metall, z.B. Aluminiumfolie, eingehüllte Karte
  - Eine Zigarettenschachtel mit Aluminiumfolie
  - Eine Brieftasche, Geldbörse oder Handtasche mit Metallteilen
  - Münzen
  - Medien wie CDs und DVDs, ein USB-Kabel usw.
- Beim Starten des Systems durch Berühren des Bildschirms mit einem Finger reagieren die Bildschirmschaltflächen möglicherweise nicht. Nehmen Sie alle Finger vom Bildschirm und versuchen Sie es nochmals. Wenn die Schaltflächen immer noch nicht reagieren, schalten Sie den Startschalter aus und starten das System neu.
- Die Kartenanwendung Apple CarPlay unterstützt nicht die Funktion Zuziehen/Aufziehen.

### HINWEIS

- Berühren Sie den Bildschirm bei der Bedienung vorsichtig mit den Fingern, um die Bildschirmoberfläche zu schonen.
- Bedienen Sie den Touchscreen ausschließlich mit den Fingern, nicht mit anderen Gegenständen.
- Reinigen Sie den Bildschirm schonend mit einem Brillenputztuch oder einem ähnlichen weichen Tuch. Gewaltames Berühren des Bildschirms mit den Fingern oder einem groben Tuch kann Kratzer auf der Oberfläche des Bildschirms verursachen.
- Verwenden Sie zum Reinigen des Bildschirms keinesfalls Benzin oder eine alkalische Lösung. Dadurch kann der Bildschirm beschädigt werden.
- Unter bestimmten Bedingungen fühlt sich der Bildschirm möglicherweise etwas heiß an. Seien Sie vorsichtig, denn bei längerer Berührung kann es unter Umständen zu leichten Verbrennungssymptomen kommen.

### Grundlegende Bildschirmfunktionen

Wenn es mehrere Auswahlen gibt, wie Einstellungen und Audiofunktionen, wird ein Listenbildschirm angezeigt. Scrollen Sie durch die Liste, um das gewünschte Element auszuwählen.

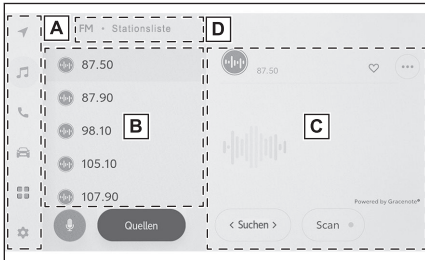

#### A Hauptmenü

Wechselt durch Berühren eines Symbols die auf dem Bildschirm anzuzeigende Funktion.

#### B Untermenü

Zeigt Elemente in einer Liste an. Scrollen der Liste ist durch Ziehen der Elemente oder Schnippen des Bildschirms möglich.

#### C Beschreibungsbereich

Zeigt ausführliche Informationen über das im Untermenü ausgewählte Element an.

#### D Breadcrumb-Liste

Zeigt Bildschirmtitel in einer Hierarchie an. Wenn [ $\leftarrow$ ] berührt wird, wird in der Hierarchie die nächsthöhere Ebene aufgerufen.

### ■ Suchen in einer Liste

Durch Berühren von Text in einem Stichwortverzeichnis wird gewünschte Element aus der Liste angezeigt.

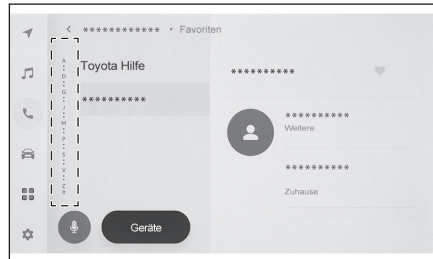

### ■ Einstellungen ein- oder ausschalten

Berühren eines Elements schaltet die Einstellung ein oder aus.



: Ein



: Aus

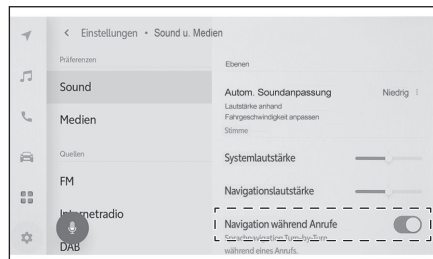

## ■ Mehrere Einstelloptionen

Wenn ein Element berührt wird, für das [  ] angezeigt wird, können Sie ein Element aus verschiedenen Optionen auswählen.

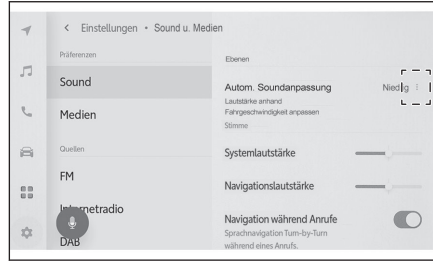

## ■ Schieberegler einstellen

Schieberegler ermöglichen das Anpassen von Einstellungen.

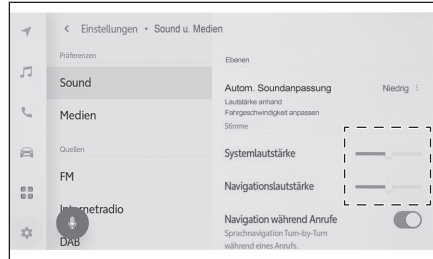

## — Verwandte Links —

Hauptmenü(S. 15)









### Eingeben von Buchstaben und Zahlen



Buchstaben und Zahlen können mit der Tastatur eingegeben werden. Beim Eingeben von Buchstaben wird prädiktiver Text angezeigt.

#### ► Bildschirmbeispiel



-  : Schließt die Tastatur und kehrt zum vorherigen Bildschirm zurück.
-  : Zeigt vorgeschlagenen Text auf Grundlage der aktuellen Texteingabe an.
-  : Löscht ein Zeichen.
-  : Schaltet die Tastatur um.
-  : Wechselt zwischen Großschreibung und Kleinschreibung.
- [Los]** : Führt Suche basierend auf eingegebenem Text durch.
-  : Schließt die Tastatur.
- 123** : Wechselt zum Eingabemodus für Zahlen und Symbole.
- ABC** : Wechselt in den alphabetischen Texteingabemodus.
-  : Wechselt zum Eingabebildschirm für Handschrifterkennung.

#### **INFORMATION**

- Der angezeigte Tastaturtyp ist je nach Funktion unterschiedlich.
- Berühren und halten Sie [  ], um den Tastaturtyp manuell auszuwählen.
- Tippen Sie doppelt auf [  ], um die Tastatureingabe fest auf Großbuchstaben einzustellen.

## Kartenbildschirm

Auf dem Kartenbildschirm werden die folgenden Informationen angezeigt. Berühren Sie [  ] im Hauptmenü.

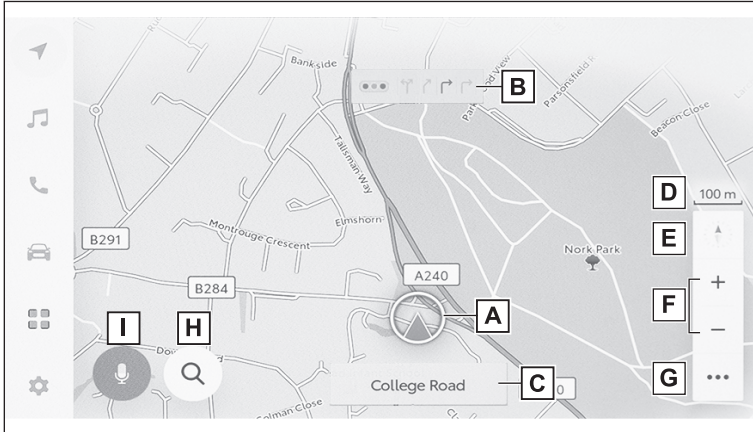

### A Markierung für die aktuelle Position

Zeigt aktuelle Position und Ausrichtung des Fahrzeugs an.

### B Spurinformatonsanzeige

Zeigt durchgehende Fahrstreifen und Abbiegespuren an einer Kreuzung/Einmündung an. (nur verfügbar für Kreuzungen/Einmündungen mit Informationen in den Kartendaten)

Während der Routenführung wird die zum Fahren vorgeschlagene Spur optisch hervorgehoben.

### C Namensanzeige

Die Namen der befahrenen Straßen werden angezeigt. (Nur verfügbar bei entsprechenden Informationen in den Kartendaten)

### D Maßstabsanzeige

Zeigt den Maßstab der dargestellten Karte an.

### E Ausrichtungsmarkierung

Zeigt die Ausrichtung der Karte an. Berühren Sie diesen Bereich, um die Ausrichtung der Karte zu ändern.

### F Schaltflächen zum Vergrößern/Verkleinern

Dienen zum Vergrößern/Verkleinern des Kartenbildschirms.

### G Schaltfläche für Anzeigeeinstellungen

Öffnet den Bildschirm für Anzeigeeinstellungen und ermöglicht unter anderem das Ändern der Anzeige nahegelegener POIs.

### H Schaltfläche für die Zielsuche

Öffnet den Bildschirm für die Zielsuche.

### I Mikrofön

Öffnet den Bildschirm für die Spracherkennung.

### — Verwandte Links —

---

Aktuelle Position des Fahrzeugs anzeigen(S. 27)

Ausrichtung der Karte ändern(S. 29)



Einstellungen für die Kartenanzeige(S. 129)

Suche nach einem Ziel(S. 133)

Das System sprachgesteuert bedienen(S. 35)



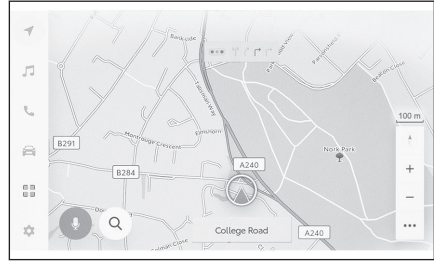

## Aktuelle Position des Fahrzeugs anzeigen

Die derzeitige Position des Fahrzeugs wird anhand der Markierung für die aktuelle Position [  ] angegeben.

Wenn die Anzeige auf dem Kartenbildschirm bewegt wurde, berühren Sie [  ] oder [  ] im Hauptmenü, um wieder die aktuelle Fahrzeugposition auf der Karte anzuzeigen.



### INFORMATION

- Wenn das Fahrzeug neu ist oder wenn ein Kabel am Anschluss der 12-Volt-Batterie getrennt oder wieder angeschlossen wurde, kann die aktuelle Position des Fahrzeugs von der Position [  ], die anhand der Markierung für die aktuelle Position [  ] angezeigt wird, abweichen. Nach einer gewissen Fahrzeit wird jedoch anhand eines Kartenabgleichs und der empfangenen GPS-Daten die angezeigte aktuelle Position [  ] automatisch korrigiert. (Je nach Situation kann dies mehrere Minuten dauern.) Wenn keine GPS-Informationen empfangen werden und die aktuelle Position nicht automatisch korrigiert wird, halten Sie das Fahrzeug an einem sicheren Ort an und korrigieren Sie die aktuelle Position manuell.
- Die Form der Markierung für die aktuelle Position [  ] ist in Abhängigkeit von der Kartenfarbe unterschiedlich.

### — Verwandte Links —

Individuelle Einstellungen für die Kartenanzeige(S. 69)

Positions-/Richtungskalibrierung(S. 78)

### Ändern des Kartenmaßstabs

Der Kartenbildschirm kann vergrößert/verkleinert werden.

Berühren Sie [ + ] oder [ - ] im Kartenbildschirm.

- Der Maßstab kann auch durch Doppeltippen oder Zuziehen/Aufziehen im Bildschirm geändert werden.  
Doppeltippen zum Vergrößern: Berühren Sie den Bildschirm zweimal in schneller Folge
- Berühren und halten Sie [ + ]/[ - ], um den Kartenmaßstab stufenlos zu ändern.

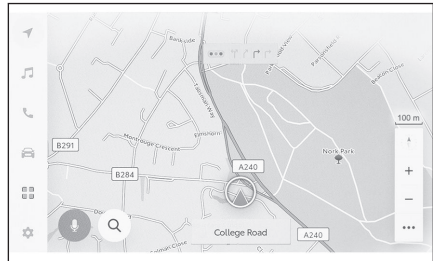

### Stadtplan

Wenn die Karte maximal vergrößert ist, kann ein Stadtplan angezeigt werden.

Berühren Sie bei einem Kartenmaßstab von 50 m [ + ].

Zum Abbrechen der Stadtkarte berühren Sie [ - ] oder ziehen Sie den Bildschirm auf.



#### INFORMATION

- Wenn der aktuelle Bereich nicht in den Kartendaten enthalten ist, wird der Stadtplan nicht angezeigt.
- Wenn sich das Fahrzeug bewegt oder die Karte zu einem Bereich gescrollt wird, in dem der Stadtplan nicht verfügbar ist, wird die Stadtplananzeige automatisch beendet.

## Ausrichtung der Karte ändern

Die Ausrichtung der Karte kann fixiert oder der Fahrtrichtung angepasst werden. Ändern Sie die Ausrichtung wie gewünscht.

Bei jeder Berührung von [  ] im Kartenbildschirm wird die Ausrichtung des Kartenbildschirms zwischen Nord, Fahrtrichtung und 3D geändert.

- Anzeige Richtung Norden [  ]  
Die Karte ist unabhängig von der Fahrtrichtung immer nach Norden ausgerichtet.
- Anzeige in Fahrtrichtung [  ]  
Die Karte wird immer mit nach oben weisender Fahrtrichtung angezeigt.
- 3D-Karte [  ]  
Die Karte wird als 3D-Darstellung angezeigt. Wenn die 3D-Karte berührt wird, wechselt die Anzeige und die Fahrtrichtung weist nach oben.

### INFORMATION

- Der Anzeigewinkel der 3D-Karte ist einstellbar.
- Wenn die Karte in Fahrtrichtung ausgerichtet ist oder als 3D-Karte dargestellt wird, ändert sich die Ausrichtung in die Nordausrichtung, wenn die Karte zu einem anderen Bildschirm als dem Bildschirm mit der aktuellen Position umgeschaltet wird (Kartenbildschirm für Zieleinstellung, Kartenbildschirm mit der Gesamtroute usw.). Jedoch erscheint wieder die Darstellung in Fahrtrichtung bzw. die 3D-Karte, wenn der Bildschirm mit der aktuellen Position angezeigt wird.

### — Verwandte Links —

Einstellung für den Anzeigewinkel(S. 69)

### Karte verschieben

Es besteht die Möglichkeit, die Karte zu verschieben und einen berührten Punkt als Mittelpunkt des Kartenbildschirms festzulegen.

Berühren Sie einen Punkt auf der Karte.

- Der Mittelpunkt des Kartenbildschirms bewegt sich zum berührten Punkt.

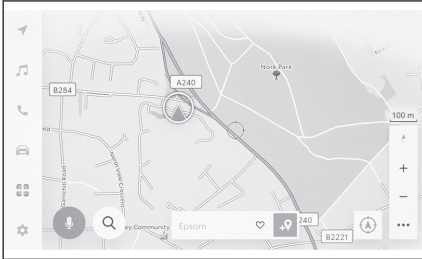

- Der Ort oder POI, zu dem die Karte bewegt wurde, kann als Ziel eingestellt oder als Favorit gespeichert werden. Außerdem können gegebenenfalls verfügbare Informationen für den POI angezeigt werden.
- Wenn Sie [📍] berühren, nachdem Sie auf der Karte zu einem Punkt gescrollt sind, kann dieser Punkt als neues Ziel oder Wegpunkt eingestellt werden.
- Berühren Sie [🧭] oder [🏠], um zur aktuellen Position des Fahrzeugs zurückzukehren.

#### INFORMATION

Der Kartenbildschirm kann durch Berühren, Ziehen oder Wischen verschoben werden.

### — Verwandte Links —

Bedienung des Touchscreen(S. 19)

Ausrichtung der Karte ändern(S. 29)

Informationen zu einem Sonderziel anzeigen(S. 126)

## Audiosystem EIN/AUS und Lautstärkeinstellung

Das Audiosystem kann bei Nichtgebrauch ausgeschaltet oder die Lautstärke nach Wunsch eingestellt werden.

Das System kann genutzt werden, wenn der Startschalter in Stellung ACC oder ON ist.

### HINWEIS

- Verwenden Sie das Multimediasystem nicht längere Zeit bei abgeschaltetem EV-System. Dadurch könnte die 12-Volt-Batterie entladen werden.
- Hören Sie Audio in einer angemessenen Lautstärke, die ein sicheres Fahren nicht stört.

### ■ Bedienung mit den Audiotasten

Drücken Sie die Taste [  ], um die Audio-Wiedergabe ein- und auszuschalten.

Drücken Sie die Tasten [VOL], um die Audio-Lautstärke einzustellen.

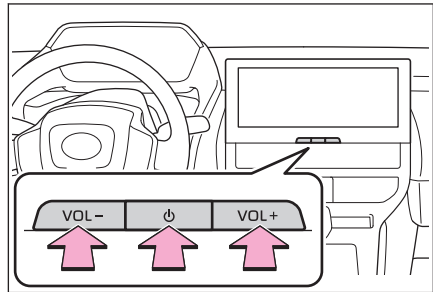

### ■ Bedienung mit den Lenkradschaltern

Taste [  ]

Stellen Sie die Audio-Lautstärke ein. Halten Sie die Taste gedrückt, um die Audio-Lautstärke kontinuierlich einzustellen.

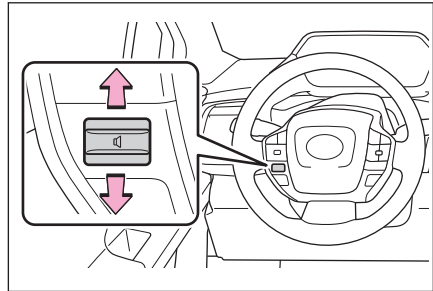



### Ändern der Audioquelle

Die Quelle kann auf Radio, USB usw. geändert werden.

- 1 **Berühren Sie [🎵] im Hauptmenü.**
- 2 **Berühren Sie [Quellen].**
- 3 **Berühren Sie die Quelle, die Sie auswählen möchten.**

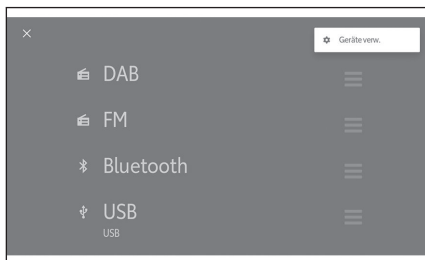

#### INFORMATION

- Wenn während der Audio-Wiedergabe ein Mobiltelefon im Fahrzeuginnenraum oder in unmittelbarer Nähe verwendet wird, verursachen die Audio-Lautsprecher möglicherweise Lärm.
- Je nach Verbindungsart von Apple CarPlay können die folgenden Funktionen nicht verwendet werden.
  - iPod
  - USB Audio oder USB Video
  - Bluetooth® audio
  - Miracast®
  - Android Auto
- Die folgenden Funktionen stehen bei einer Verbindung zu Android Auto nicht zur Verfügung.
  - iPod
  - USB Audio oder USB Video
  - Apple CarPlay

### Quelle mit dem Lenkradschalter ändern

Es besteht die Möglichkeit, die Quelle mit dem Lenkradschalter zu ändern.

**Schalter [MODUS]**

Die Quellen werden der Reihe nach durchgeschaltet.

Halten Sie den Schalter für eine Pausen- oder Stummschaltung gedrückt. Zum Abbrechen halten Sie den Schalter ebenfalls gedrückt.

Wenn Sie die Schalteranordnung auf dem Quellenauswahlbildschirm ändern, ändert sich auch die Reihenfolge der Schaltflächen.

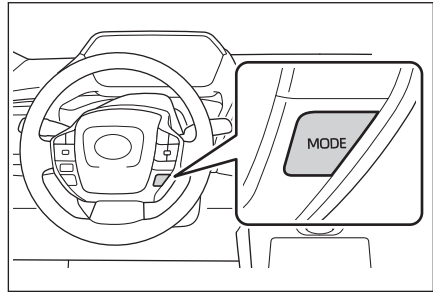
**Tastenanordnung auf dem Quellenauswahlbildschirm ändern**

Die Positionen der Tasten können nach Wunsch geändert werden, um die Bedienung zu erleichtern.

- **Berühren Sie [☰] auf der rechten Seite der zu verschiebenden Quelle, bewegen Sie die Taste und lassen Sie sie los.**

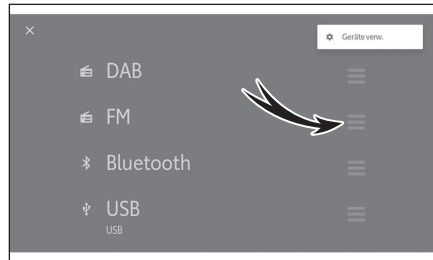

#### Verbinden eines Geräts über den USB-Anschluss

Schließen Sie ein Gerät an, z.B. ein Smartphone oder ein tragbare Abspielgerät.

- **Verbinden Sie das USB-Kabel mit dem Anschluss.**

Beim Anschließen eines USB-Flashlaufwerks verbinden Sie das Gerät direkt mit dem USB-Anschluss.

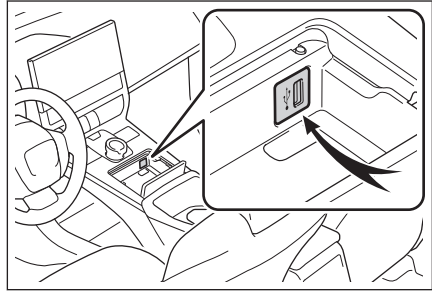

#### INFORMATION

- Konsultieren Sie die Anleitung für das USB-Kabel und das anzuschließende Gerät.
- Verwenden Sie eine Spannungsquelle wie die mit dem angeschlossenen Gerät gelieferte Batterie. Bei Verwendung der im Fahrzeug verbauten Steckdose für Zubehörgeräte kann es zu Störungen kommen. Ausführliche Informationen über die Steckdose für Zubehörgeräte finden Sie in der "Betriebsanleitung".

#### HINWEIS

- Drücken Sie das angeschlossene Gerät nicht nach unten und üben Sie keinen unnötigen Druck auf das Gerät aus. Dadurch könnten das Gerät oder seine Anschlussklemmen beschädigt werden.
- Halten Sie den Anschluss frei von Fremdkörpern. Das Gerät oder sein Anschluss könnte beschädigt werden.

## Das System sprachgesteuert bedienen\*1

Mit dem Sprachbediensystem können das Navigationssystem, die Klimaanlage, das Audiosystem, das Freisprechsystem und viele andere Funktionen mit Sprachbefehlen bedient werden. Bei Verwendung von SUBARU Care\*1 kann nach Informationen gesucht werden, die auch die Inhalte auf dem Cloud-Server umfassen.

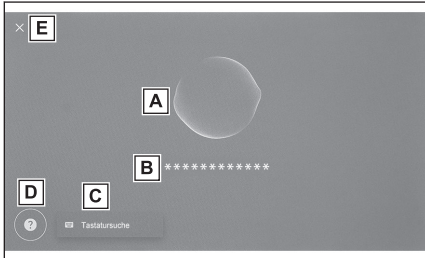

A Zeigt den Spracherkennungsstatus an.



: Warten auf Sprache



: Hören



: Spracherkennung verarbeiten

B Zeigt die Antwort des Systems und die Erkennungsergebnisse in Textform an.

C Zeigt den Tastaturbildschirm an.

Ermöglicht die Suche nach verschiedenen Informationen per Tastatureingabe.

D Zeigt Beispiele für Sprachbefehle in einer Liste an.

Sie können Beispiele von häufig in Sprachbefehlen verwendeten Sprachbegriffen unterteilt nach Funktionen abrufen.

E Schließt den Spracherkennungsbildschirm.

### INFORMATION

- Der Verbindungsstatus von SUBARU Care\*1 wird ggf. im Bildschirm angezeigt.  
**[Kein Online-Service]** : Es besteht kein gültiger Online-Servicevertrag oder es wurde eine Sprache ausgewählt, in der keine Online-Services verfügbar sind.  
**[Keine Internet-Verbindung]** : Es besteht keine Verbindung mit dem Internet.
- Der Spracherkennungsbildschirm wird während der Fahrt als Banner angezeigt.

### — Verwandte Links —

Mit der Tastatur nach Informationen suchen(S. 43)

\*1: Diese Funktion steht in einigen Ländern oder Regionen nicht zur Verfügung.

### Mikrofone

Mikrofone befinden sich auf der Fahrerseite sowie auf der Beifahrerseite.

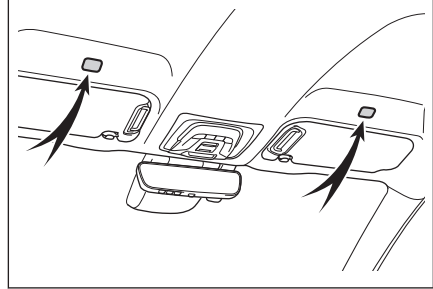

### Unterstützte Sprachen

Diese Funktion unterstützt die folgenden Sprachen:

#### ■ Europa

- Lokale Spracherkennungsunterstützung : Englisch, Deutsch, Französisch, Spanisch, Italienisch, Russisch, Niederländisch, Portugiesisch, Polnisch, Flämisch, Schwedisch, Türkisch, Tschechisch, Norwegisch, Dänisch, Finnisch, Griechisch, Slowakisch, Ungarisch
- Spracherkennungsunterstützung über die Cloud : Englisch, Deutsch, Französisch, Spanisch, Italienisch, Russisch, Niederländisch, Portugiesisch, Polnisch, Flämisch, Schwedisch, Türkisch, Tschechisch, Norwegisch, Dänisch

## Starten der Sprachsteuerung\*1

Die Sprachsteuerung kann durch folgende Bedienschritte gestartet werden:

### ■ Drücken des Sprechschalters

Drücken Sie den Schalter [  ] (Sprechschalter) am Lenkrad.

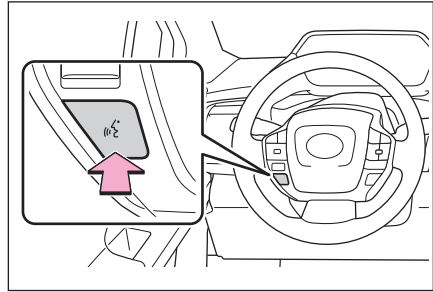

### ■ Berühren des Mikrofonsymbols

Berühren Sie [  ] auf dem Bildschirm.

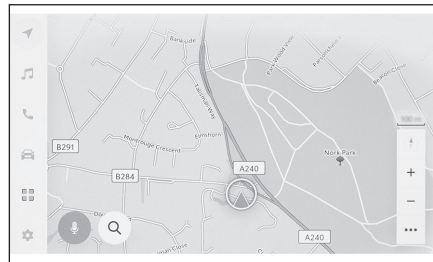

## INFORMATION

- Undeutlich gesprochene Befehle erkennt das Sprachsteuerungssystem möglicherweise nicht. Beachten Sie bei der Benutzung folgende Punkte:
  - Sprechen Sie deutlich.
  - Schließen Sie die Fenster, da Befehle aufgrund von Störgeräuschen (Störgeräusche durch Wind oder äußere Geräuschquellen) möglicherweise nicht ordnungsgemäß erkannt werden.
  - Wenn das Gebläse der Klimaanlage laut arbeitet, werden Befehle möglicherweise nicht ordnungsgemäß erkannt, reduzieren Sie daher die Gebläsedrehzahl.
  - Wenn beim Sprechen eines Befehls laute Musik abgespielt wird, erkennt das System den Befehl möglicherweise nicht, verringern Sie daher die Musikk Lautstärke.
  - Befehle werden möglicherweise nicht erkannt, wenn mehrere Personen gleichzeitig sprechen.
- Sie können die Sprachaufforderung unterbrechen, indem Sie einen Sprachbefehl sprechen.
- Sie können Sprachaufforderungen auf dem Einstellungsbildschirm ein- und ausschalten.
- Sie können die Sprachlautstärke des Systems auf dem Einstellungsbildschirm einstellen.

\*1: Diese Funktion steht in einigen Ländern oder Regionen nicht zur Verfügung.

### — Verwandte Links —

---

Einstellungen der Sprachsteuerung ändern(S. 61)

Audio- und Medieneinstellungen ändern(S. 79)

### **Sprachsteuerung abbrechen**

Führen Sie einen der folgenden Vorgänge durch, um die Sprachsteuerung zu beenden:

- **Sagen Sie "Abbrechen".**
- **Berühren Sie  auf dem Spracherkennungsbildschirm.**
- **Betätigen und halten Sie den Sprechschalter am Lenkrad.**

## Sprachbefehl sprechen\*1

Sprechen Sie einen Sprachbefehl, wenn der Bildschirm für die Spracherkennung erscheint. Das System kann natürliche Sprache erkennen.

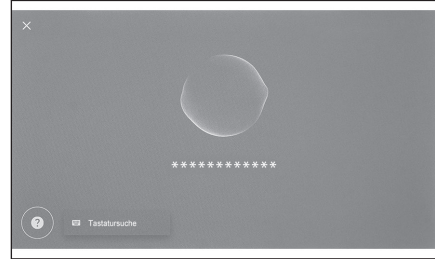

### INFORMATION

- Befehle werden möglicherweise nicht erkannt, wenn sie mit einem Akzent oder mit unüblicher Wortwahl gesprochen werden.
- Wenn das Sprachsteuerungssystem bei der Suche nach Ortsnamen und Einrichtungen alternative Namen oder Abkürzungen nicht erkennt, sprechen Sie den offiziellen Namen.
- Wenn Sie beim Sprechen Ihren Wunsch zusätzlich erklären, erleichtern Sie dem Sprachsteuerungssystem das Erkennen Ihres Befehls. Wenn Sie zum Beispiel ein Ziel angeben, indem Sie den Namen des Ziels sprechen, sagen Sie nicht nur den Namen. Sprechen Sie stattdessen einen ganzen Satz, der den Namen des Ziels und ein Verb enthält, zum Beispiel: "Fahr zu Café entlang meiner strecke".

## Liste der Funktionen

Hierbei handelt es sich um eine Liste der Hauptfunktionen, die mündlich bedient werden können, mit Beispielen für Sprachbefehle.

Der verfügbare Funktionsumfang ist je nach Fahrzeug und verbautem System unterschiedlich.

### ■ Allgemeine Befehle

Aktion	Beispiel für Sprachbefehl
Von vorn beginnen	"Neu anfangen"
Sprachsteuerung abbrechen	"Abbrechen"
Hilfe für Sprachbefehle öffnen	"Hilfe"
Rückkehr zum vorherigen Bildschirm	"Zurück gehen"
Wählt eine Listennummer	"Nummer 1"
Wechselt die Listenseite	"Nächste seite" "Vorherige seite"

### ■ Zielsuche\*2

Das Ziel kann nach Name, Art und Adresse der Einrichtung eingestellt werden.

\*1: Diese Funktion steht in einigen Ländern oder Regionen nicht zur Verfügung.



## 1-4. Sprachsteuerungssystem

Aktion	Beispiel für Sprachbefehl
Einrichtung suchen	"Suche eine <POI-Kategorie / POI-Name>" "Fahr zu Café entlang meiner strecke"
Adresse suchen	"Fahr zur <Adresse>"
Zurück nach Hause	"Nach hause fahren"

### ■ Navigationsbetrieb\*2

Die Karte kann bedient und das Ziel gelöscht werden.

Aktion	Beispiel für Sprachbefehl
Kartentyp ändern	"Karte auf 3d stellen"
Kartenmaßstab ändern	"Vergrößern" "Verkleinern"
Kartenbildschirm anzeigen	"Karte anzeigen"
Routeninformationen prüfen	"Wie lange brauchen wir denn noch bis wir ankommen"
Ziel löschen	"Den ziel ort löschen"
Zeigt die Zielhistorie an	"Den verlauf der ziel ort suche anzeigen"

### ■ Audiobetrieb

Es können Audiofunktionen wie Radio, USB-Speicher oder Bluetooth®-Audio bedient werden.

Es können in den Medien registrierte Interpretennamen, Albumnamen oder Titelnamen angegeben werden.

Es besteht auch die Möglichkeit, diese Angaben vom Radiosender zu beziehen.

Aktion	Beispiel für Sprachbefehl
Lautstärke einstellen	"Lautstärke erhöhen" "Lautstärke verringern"
Lautstärke stummschalten	"Audio stumm schalten"
Nächsten/vorherigen Titel spielen	"Nächstes bitte" "Bitte das davor"
Zu spielenden Titel angeben*3	"Spiel <Künstler>" "Spiel <Album>" "Spiel <Lied>"
Radiosender wählen	"96 einstellen" "Auf antenne bayern umstellen"
Audioquelle wechseln	"Audio quelle auf USB umstellen"

### ■ Bedienung des Freisprechtelefon

Es besteht die Möglichkeit, Telefonanrufe über ein mit dem Fahrzeug verbundenes Bluetooth®-Mobiltelefon zu tätigen.

Der Name und der Telefentyp in den Kontakten kann angegeben und von dort die Telefonnummer angerufen werden.

Aktion	Beispiel für Sprachbefehl
Einen in Ihrem Telefonbuch registrierten Kontakt anrufen	"<Kontakte> anrufen"

Aktion	Beispiel für Sprachbefehl
Eine in Ihrem Telefonbuch registrierte Telefonnummer anrufen	"<Telefonnummer> anrufen"
Anrufliste anzeigen	"Anruf liste anzeigen"
Nachricht senden	"Eine nachricht an <Kontaktname> senden"
Nachricht vorlesen	"Nachrichten vorlesen"
Bluetooth®-Verbindungsbildschirm anzeigen	"Bluetooth verbindungen anzeigen"

### ■ Informationssuchdienst\*<sup>2</sup>\*<sup>4</sup>

Es besteht die Möglichkeit, Informationen mit Hilfe von Online-Diensten zu suchen.

Aktion	Beispiel für Sprachbefehl
Wetterinformationen prüfen	"Wie wird das Wetter morgen in Tokio?"

### ■ Klimaregelung

Temperatur und Gebläseleistung der Klimaanlage können eingestellt werden.

Aktion	Beispiel für Sprachbefehl
Klimaanlage ein- oder ausschalten	"automatische klima anlage vorne einschalten" "automatische klima anlage vorne ausschalten"
Temperatur der Klimaanlage einstellen	"die temperatur höher stellen" "die temperatur runter stellen" "die temperatur auf <23> grad stellen"
Gebläseleistung der Klimaanlage einstellen	"das gebläse für vorne höher stellen" "das gebläse für vorne runter stellen" "das gebläse auf <5> stellen"

### ■ Bedienung von Fahrzeugfunktionen\*<sup>2</sup>\*<sup>4</sup>

Fahrzeugfunktionen wie Öffnen und Schließen der Fenster können bedient werden.

Aktion	Beispiel für Sprachbefehl
Alle Fenster öffnen oder schließen	"alle fenster öffnen" "alle fenster schließen" "das fahrer fenster öffnen" "das fahrer fenster schließen"
Frontscheibenwischer einschalten	"scheibenwischer vorne einschalten"
Sitzpositionsspeicher registrieren oder abrufen* <sup>2</sup>	"fahrersitz auf position 1 stellen" "sitzposition 1 speichern"
Gesamtkilometerzähler anzeigen	"kilometerzähler anzeigen"
Tageskilometerzähler A anzeigen	"trip a anzeigen"
Kameraansicht anzeigen* <sup>2</sup>	"seitenansicht anzeigen" "weitwinkel ansicht anzeigen" "bild in der vogelperspektive anzeigen"
Kameraansicht ändern* <sup>2</sup>	"kamera ansicht ändern"

### ■ Fahrzeuginformationen

Informationen, wie z.B. die Reichweite, können abgerufen werden.

## 1-4. Sprachsteuerungssystem

---

Aktion	Beispiel für Sprachbefehl
Reichweite prüfen	"Wie ist die rest reich weite"
Durchschnittsgeschwindigkeit prüfen	"Wie ist die durchschnitts geschwindigkeit"

### ■ Sprachantwort auf angezeigte Nachrichten

Es sind Sprachantworten auf eingehende Telefonanrufe und sonstige Benachrichtigungen möglich. Einstellungen für Sprachantworten können im Bildschirm "Spracheinstellungen" geändert werden.

---

### — Verwandte Links —

---

Einstellungen der Sprachsteuerung ändern(S. 61)

\*2: Je nach Ausstattung

\*3: Sie können Musik von einem über USB angeschlossenen Gerät wiedergeben.

\*4: Ein SUBARU Care-Vertrag ist erforderlich.

## Mit der Tastatur nach Informationen suchen

Mit der Tastatur kann nach verschiedenen Informationen gesucht werden.

### 1 Berühren Sie Suchen mit Tastatur].

Wenn eine Suchhistorie existiert, erscheint der Historiebildschirm, indem Sie aus der Historie wählen können.

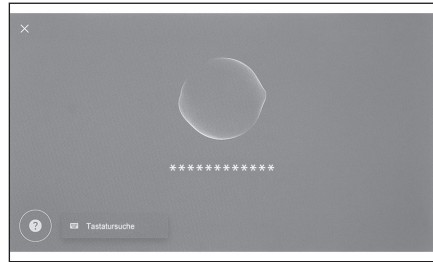

### 2 Wählen Sie die Kategorie, die Sie durchsuchen möchten.

**[Navigation]** : Geben Sie eine Adresse, den Namen einer Einrichtung, eine Telefonnummer, einen Bereich, einen Straßennamen, eine Kreuzung, eine POI-Kategorie usw. ein.

**[Medien]** : Geben Sie ein Album, einen Interpreten, einen Titel, eine Wiedergabeliste, ein Genre, einen Radiosender usw. ein.

**[Telefon]** : Geben Sie einen Namen, eine Telefonnummer oder einen anderen im Telefonbuch registrierten Eintrag ein.

**[Fahrzeug]** : Geben Sie Fahrzeuginformationen ein, die angezeigt werden sollen.

**[Einstellungen]** : Geben Sie die zu konfigurierende Einstellung ein, wie z.B. Audio, Telefon oder Navigation.

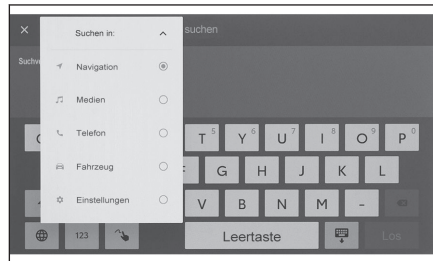

### 3 Geben Sie den Suchbegriff ein und berühren Sie [Los].



### 4 Wenn die Liste der Suchergebnisse angezeigt wird, berühren Sie das gewünschte Element.

#### INFORMATION

- Während der Fahrt ist die Bildschirmbedienung eingeschränkt.
- Wenn Sie mit Apple CarPlay / Android Auto verbunden sind, ist keine Suche möglich.



<b>2-1. Erstmalige Einrichtung des Multi-mediasystems</b>	
Registrieren eines Benutzerprofils .....	<b>46</b>
<b>2-2. Verschiedene Einstellungen</b>	
Verschiedene Einstellungen ändern .....	<b>50</b>
<b>2-3. Fahrereinstellungen</b>	
Ändern und Registrieren eines Benutzerprofils .....	<b>52</b>
Identifizierung des Fahrers einstellen .....	<b>54</b>
<b>2-4. Allgemeine Einstellungen</b>	
Allgemeine Einstellungen des Multimediasystems ändern.....	<b>56</b>
<b>2-5. Bildschirmeinstellungen</b>	
Einstellungen der Bildschirmanzeige ändern.....	<b>59</b>
<b>2-6. Einstellungen für die Sprachsteuerung</b>	
Einstellungen der Sprachsteuerung ändern .....	<b>61</b>
<b>2-7. Fahrzeugeinstellungen</b>	
Sicherheitseinstellungen ändern..	<b>62</b>
Software-Informationen aktualisieren und prüfen .....	<b>64</b>
<b>2-8. Navigationseinstellungen</b>	
Einstellungen für das Navigationssystem .....	<b>67</b>
Einstellungen der Kartenanzeige ändern .....	<b>68</b>
Routeneinstellungen .....	<b>70</b>
Zielführungseinstellungen .....	<b>73</b>
Verkehrseinstellungen .....	<b>75</b>
Sonstige Einstellungen .....	<b>76</b>
<b>2-9. Audio- und Medieneinstellungen</b>	
Audio- und Medieneinstellungen ändern .....	<b>79</b>
Bildschirmmodus umschalten .....	<b>81</b>
	Bildqualität einstellen .....
	Klang jeder Quelle einstellen .....
<b>2-10. Wi-Fi®-Einstellungen</b>	
Wi-Fi®-Einstellungen ändern .....	<b>84</b>
<b>2-11. Bluetooth®-Einstellungen</b>	
Einrichten von Bluetooth®-Geräten .....	<b>86</b>

### Registrieren eines Benutzerprofils\*\*1

Registrieren Sie im Rahmen der Ersteinrichtung des Multimediasystems einen Fahrer und aktivieren Sie die Benutzerprofile.

Durch die Verwendung von Benutzerprofilen können verschiedene Fahrzeug- und Multimedia-Einstellungen für die einzelnen Fahrer unter "Meine Einstellungen" gespeichert werden. Wenn das Fahrzeug von mehreren Fahrern genutzt wird, z.B. von Familienangehörigen und Freunden, kann das Fahrzeug gefahren werden, ohne die Einstellungen der anderen Fahrer zu ändern.

Das Fahrzeug kann im Gastmodus gefahren werden, wenn Sie kein Benutzerprofil verwenden möchten.

### Benutzerprofile

Multimediaeinstellungen und andere fahrerindividuellen Fahrzeugeinstellungen können gespeichert werden und der jeweilige Fahrer kann die Einstellungen im für den eigenen Fahrbetrieb laden.

- Es können bis zu drei Benutzerprofile registriert werden.
- In einem Profil können die folgenden Informationen gespeichert werden:
  - Verschiedene Multimediaeinstellungen : Lautstärke, Navigation, Audio usw.
  - Verschiedene Fahrzeugeinstellungen : Fahrposition, Klimaanlage, Anzeigen usw.
- Fahrzeugeinstellungen werden automatisch im aktuellen Profil gespeichert, wenn sie geändert werden.
- Suchhistorie, individuelle Einstellungen und andere private Informationen können durch Einrichten eines Profils geschützt werden.
- Durch Registrieren eines Geräts zum Identifizieren des Fahrers wird Ihr Profil automatisch geladen. Sie können ein Bluetooth®-Gerät, wie z.B. ein Smartphone, als zu registrierendes Gerät auswählen.

#### ■ Mit SUBARU Care-Konto verknüpfen

- Für die Nutzung eines Profils wird ein aktives SUBARU Care-Konto benötigt.
- Wenn Ihr SUBARU Care-Konto mit der SUBARU Care-App verknüpft ist, können Sie Ihr Profil aus der Cloud herunterladen. Diese Möglichkeit besteht im Fahrbetrieb mit einem beliebigen Fahrzeug, für das ein gültiger Servicevertrag für SUBARU Care besteht und das mit einem Multimediasystem des gleichen Typs ausgestattet ist.
- Registrierte Profile können über die SUBARU Care-App geprüft und geändert werden.
- Der als Halter registrierte Fahrer kann alle im Fahrzeug registrierten Fahrer löschen. Fahrer, die nicht der Fahrzeughalter sind, können das Profil des Halters nicht löschen.
- Ein Profil kann nicht gleichzeitig in einem anderen Fahrzeug verwendet werden.
- Beim Ändern der Fahrzeugeinstellungen wird automatisch das in der Cloud gespeicherte Profil aktualisiert. Anschließend erscheint ein Bildschirm, der den Fahrer darüber informiert, dass das Profil aktualisiert wurde.

\*1: Diese Funktion steht in einigen Ländern oder Regionen nicht zur Verfügung.

- Registrierte Profile werden in der Cloud gespeichert. Selbst beim Löschen eines Profils im Fahrzeug wird das Profil nicht in der Cloud gelöscht.

### — Verwandte Links —

Identifizierung des Fahrers einstellen(S. 54)

### Erstmalige Registrierung eines Benutzerprofils

Für die Nutzung eines Profils wird ein aktives SUBARU Care-Konto benötigt.

- 1 Nach dem Einschalten des Startschalters wird der Bildschirm zum Auswählen der Sprache angezeigt. Berühren Sie die gewünschte Sprache.**

Wählen Sie die Anzeigesprache, wenn Sie den Fahrer registrieren. Nach dem Abschluss der Fahrerregistrierung wird wieder die Standardsprache als Systemsprache eingestellt.

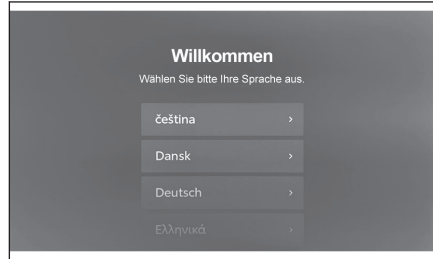

- 2 Um ein Profil über die SUBARU Care-App auf einem Smartphone zu registrieren, berühren Sie [Verknüpfen].**

- Wenn die SUBARU Care-App nicht installiert ist, berühren Sie **[Holen Sie die App]** und laden Sie die App anhand des im Bildschirm angezeigten QR-Codes herunter.

- Wenn Sie kein Profil registrieren möchten, berühren Sie **[Nicht jetzt verknüpfen]**. Wenn Sie **[Einrichtung nicht mehr anzeigen]** berühren, wird der Bildschirm für die Profilregistrierung nicht mehr angezeigt.



- 3 Öffnen Sie die SUBARU Care-App auf einem Smartphone, folgen Sie den Anweisungen am Bildschirm und scannen Sie den QR-Code oder geben Sie den Verifizierungscode ein, um einen Fahrer zu registrieren.**

Nach dem Abschluss der Registrierung wird eine Meldung angezeigt. Ihr Profil ist jetzt gespeichert.

- 4 Nach der Registrierung Ihres Profils müssen Sie ein Gerät registrieren, mit dem der Fahrer identifiziert wird. Um die Einrichtung fortzusetzen, berühren Sie [Fortsetzen].**

Sie können auch zu einem späteren Zeitpunkt ein Gerät registrieren.



### 5 Registrieren Sie ein Gerät im Bildschirm für die Einrichtung des Fahrers. Durch Registrieren eines Geräts zum Identifizieren des Fahrers wird Ihr Profil automatisch geladen.

- Sie können ein beliebiges Gerät, wie z.B. ein Smartphone, in Ihrem Profil registrieren.
- Sie können mehrere Geräte in Ihrem Profil registrieren.

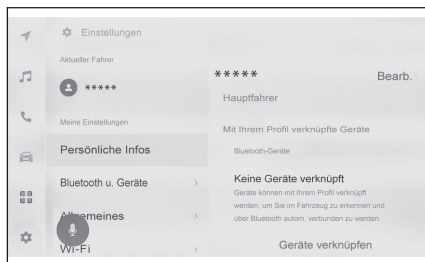

#### INFORMATION

Wenn kein Benutzerprofil registriert wurde, kann die Registrierung im Bildschirm für die Einrichtung des Fahrers neu gestartet werden.

#### — Verwandte Links —

Identifizierung des Fahrers einstellen(S. 54)

Ändern und Registrieren eines Benutzerprofils(S. 52)

### Benutzerprofil automatisch laden

Das Benutzerprofil kann automatisch geladen werden. Verwenden Sie dazu ein Smartphone oder ein anderes Gerät im Fahrzeug, mit dem der Fahrer eindeutig erkannt werden kann.

- Das Fahrzeug erkennt das im Profil registrierte Gerät, wenn der Startschalter auf ACC oder ON gedreht wird. Beim Erkennen eines registrierten Geräts wird automatisch das dem Gerät zugeordnete Profil geladen.
- Wenn das im Profil registrierte Gerät nicht erkannt wird, ist automatisch der Gastmodus aktiv.
- Berühren von **[Einstellungen]** zeigt den Bildschirm für Fahreinstellungen an, dort können Sie Profile ändern.
- Sie können ein Smartphone oder ein anderes Gerät zur Identifizierung des Fahrers auswählen.

#### INFORMATION

- Wenn mehrere in einem Profil registrierte Geräte erkannt werden, wird der Fahrer anhand der Informationen des zuerst erkannten Geräts erkannt. Sollte danach ein hochgradig vertrauenswürdigeres Gerät erkannt werden, wird das Erkennungsergebnis aktualisiert und auf das entsprechende Profil umgeschaltet.
- Von den in einem Benutzerprofil registrierten Bluetooth®-Geräten wird nur das Bluetooth®-Gerät des letzten Fahrers erkannt.

#### — Verwandte Links —

Identifizierung des Fahrers einstellen(S. 54)

Ändern und Registrieren eines Benutzerprofils(S. 52)

## Benutzerprofil ändern

Sie können das zu verwendende Profil in der Benutzerprofilliste auswählen, die im Fahrzeug registriert ist.

- 1 **Berühren Sie [  ] im Hauptmenü.**
- 2 **Wählen Sie unter "Gespeicherte Profile" den Namen des Benutzerprofils aus, zu dem Sie wechseln möchten.**

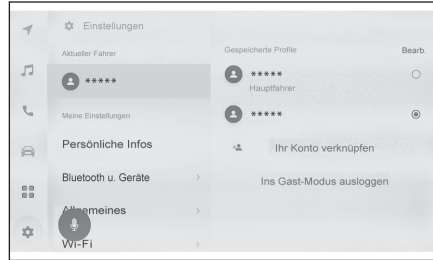

- 3 **Geben Sie den PIN-Code oder das Kennwort ein.**

- Der PIN-Code oder das Kennwort ist unter Umständen nicht erforderlich, wenn das mit dem ausgewählten Profil verknüpfte Bluetooth®-Gerät mit dem System verbunden ist.
- Geben Sie das Kennwort ein, das bei der Erstellung des SUBARU Care-Kontos in der SUBARU Care-App festgelegt wurde.
- Sobald das Benutzerprofil gewechselt wurde, wird auf dem Bildschirm eine Meldung angezeigt.

### INFORMATION



Wenn das System ein Gerät erkennt, das mit einem anderen Benutzerprofil verknüpft ist, wird eine Popup-Meldung angezeigt. Wenn Sie [  ] berühren, kann das Benutzerprofil gewechselt werden.

### Verschiedene Einstellungen ändern

Die verschiedenen Einstellungen für das Multimediasystem können geändert werden.

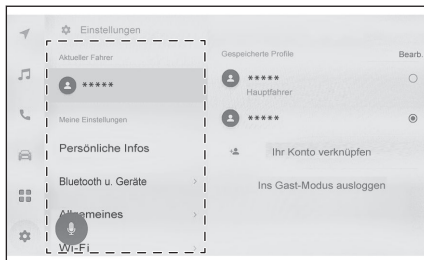
- 1 **Berühren Sie [  ] im Hauptmenü.**
- 2 **Wählen Sie das gewünschte Element.**



Einstellung	Beschreibung
"Aktueller Fahrer"	
[  ](Benutzerprofilname oder Fahrzeugname) [  Gast]	Zeigt den Namen des aktuellen Fahrers an. Wenn Sie den Fahrernamen berühren, können Sie ein Benutzerprofil wechseln oder registrieren.(→ S.52)
"Meine Einstellungen"	
[ <b>Persönliche Infos</b> ]	Registrieren Sie ein Gerät, um den Fahrer zu identifizieren.(→ S.54)
[ <b>Bluetooth u. Geräte</b> ]	Registrieren oder bearbeiten Sie ein Bluetooth®-Gerät. (→ S.86)
[ <b>Allgemeines</b> ]	Ändern Sie Uhreinstellungen, Anzeigesprache und andere allgemeine Multimediaeinstellungen.(→ S.56)
[ <b>Wi-Fi</b> ]	Konfigurieren Sie Wi-Fi®-Einstellungen und andere erweiterte Einstellungen. (→ S.84)
[ <b>Display</b> ]	Dient unter anderem zum Einstellen der Bildschirmhelligkeit und des Bildschirmkontrasts.(→ S.59)
[ <b>Sound u. Medien</b> ]	Ändern Sie die Sprachlautstärke des Systems und Einstellungen für Audioquellen.(→ S.79)
[ <b>Navigation</b> ]	Ändern Sie Einstellungen für Kartenanzeige und Routenführung .(→ S.67)
[ <b>Stimme u. Suche</b> ]	Ändern Sie Einstellungen für die Spracherkennungsfunktion .(→ S.61)

Einstellung	Beschreibung
"Fahrzeug"	
[Fahrzeugperso.]*1	Ändern Sie Einstellungen für Fahrzeuggeräte.
[Info u. Sicherh.]	Ändern Sie Einstellungen für Sicherheit und Datenschutz.(→ S.62)
[Softwareakt.]	Prüfen und aktualisieren Sie die Software-Informationen.(→ S.64)





### INFORMATION

Aus Sicherheitsgründen können bestimmte Funktionen nicht während der Fahrt bedient werden.

\*1: Siehe "Betriebsanleitung" des Fahrzeugs.

### Ändern und Registrieren eines Benutzerprofils\*1

Das Benutzerprofil kann registriert oder geändert werden. Durch die Registrierung eines Benutzerprofils können Multimedia-Einstellungen und verschiedene andere individuelle Fahrzeugeinstellungen als Profil für die einzelnen Fahrer gespeichert werden.

- 1 **Berühren Sie [  ] im Hauptmenü.**
- 2 **Berühren Sie [  ] (Benutzerprofilname oder Fahrzeugname) oder [  ] [Gast] im Untermenü.**
- 3 **Wählen Sie das gewünschte Element.**

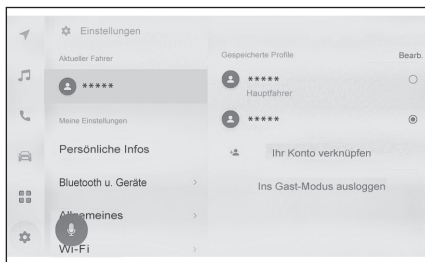



Einstellung	Beschreibung
"Gespeicherte Profile"	Die im Fahrzeug registrierten Benutzerprofile werden in einer Liste angezeigt. Zum Wechseln des Profils berühren Sie das gewünschte Profil und geben das Kennwort ein. Wenn Sie <b>[Bearb.]</b> berühren, können Sie ein registriertes Benutzerprofil löschen.
[  ] <b>[Ihr Konto verknüpfen]/ [Profil erstellen]</b>	Registrieren Sie ein neues Benutzerprofil.
<b>[Ins Gast-Modus ausloggen]</b>	Wechseln Sie zum Gastfahrer. Mit dem Gastfahrerprofil ist es möglich, persönliche Einstellungen anzupassen, ohne diese in einem anderen Benutzerprofil zu speichern. Wenn Sie Ihr Fahrzeug einer anderen Person überlassen möchten, berühren Sie <b>[Ins Gast-Modus ausloggen]</b> , um die persönlichen Informationen des verbundenen Geräts zu verbergen. Auf diese Weise können Sie private Daten, wie z.B. den Suchverlauf oder persönliche Einstellungen, wirkungsvoll schützen.

#### INFORMATION

Aus Sicherheitsgründen können diese Einstellungen nicht während der Fahrt vorgenommen werden.

\*1: Diese Funktion steht in einigen Ländern oder Regionen nicht zur Verfügung.

## Erstellen eines neuen Benutzerprofils

- 1 **Berühren Sie**  **im Hauptmenü.**
- 2 **Berühren Sie**   **(Benutzerprofilname oder Fahrzeugname) oder**   **[Gast] im Untermenü.**
- 3 **Wenn Sie mit der SUBARU Care-App auf einem Smartphone ein Profil registrieren möchten, berühren Sie [Ihr Konto verknüpfen].**
  - Wenn die SUBARU Care-App nicht installiert ist, berühren Sie **[Holen Sie die App]** und laden Sie die App anhand des im Bildschirm angezeigten QR-Codes herunter.
  - Wenn Sie kein Profil registrieren möchten, berühren Sie **[Nicht jetzt verknüpfen]**. Wenn Sie **[Einrichtung nicht mehr anzeigen]** berühren, wird der Bildschirm für die Profilregistrierung nicht mehr angezeigt.
- 4 **Öffnen Sie die SUBARU Care-App auf einem Smartphone, folgen Sie den Anweisungen am Bildschirm und scannen Sie den QR-Code oder geben Sie den Verifizierungscode ein, um einen Fahrer zu registrieren.**

Nach dem Abschluss der Registrierung wird eine Meldung angezeigt. Ihr Profil ist jetzt gespeichert.
- 5 **Nach der Registrierung Ihres Profils müssen Sie ein Gerät registrieren, mit dem der Fahrer identifiziert wird. Um die Einrichtung fortzusetzen, berühren Sie [Fortsetzen].**

Sie können auch zu einem späteren Zeitpunkt ein Gerät registrieren.
- 6 **Registrieren Sie ein Gerät im Bildschirm für die Einrichtung des Fahrers. Durch Registrieren eines Geräts zum Identifizieren des Fahrers wird Ihr Profil automatisch geladen.**
  - Sie können ein beliebiges Gerät, wie z.B. ein Smartphone, in Ihrem Profil registrieren.
  - Sie können mehrere Geräte in Ihrem Profil registrieren.

**Identifizierung des Fahrers einstellen\*1**

Stellen Sie Gerät so ein, dass der Fahrer identifiziert wird. Wenn der Startschalter auf ACC oder ON gedreht ist und das System ein registriertes Gerät erkennt, wird automatisch das dem Gerät zugeordnete Profil geladen. Sie können ein Bluetooth®-Gerät, wie z.B. ein Smartphone, als zu registrierendes Gerät auswählen.

- 1 **Berühren Sie [  ] im Hauptmenü.**
- 2 **Berühren Sie [Persönliche Infos] im Untermenü.**
- 3 **Wählen Sie das gewünschte Element.**

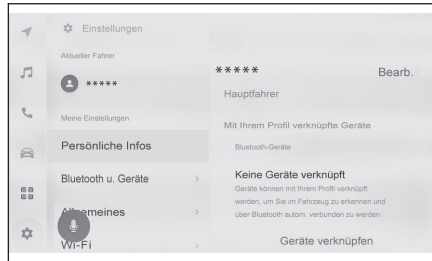

Einstellung	Beschreibung
"Profilname"	Der Name des Benutzerprofils wird angezeigt. Berühren Sie [ <b>Bearb.</b> ], um den Profilnamen zu ändern.
"Mit Ihrem Profil verknüpfte Geräte"	
"Gesichtsidentifikation"*2*4	Die Fahreridentifikation wird anhand des Gesichts vorgenommen und das entsprechende Profil wird geladen. Berühren Sie [ <b>Gesicht registrieren</b> ], um die Registrierung durchzuführen.(→ S.55) Zum Löschen der registrierten Gesichtsinformationen berühren Sie [ <b>Gesicht entfernen</b> ].
[ <b>Schlüssel verknüpfen</b> ]*2*3	Die Fahreridentifikation wird anhand des intelligenten Schlüssels des Fahrzeugs vorgenommen und das entsprechende Profil wird geladen.
"Bluetooth-Geräte"	Der Fahrer wird mit einem Smartphone oder einem anderen Bluetooth®-Gerät identifiziert und das betreffende Profil geladen. Berühren Sie [ <b>Geräte verknüpfen</b> ] zum Registrieren. (→ S.102)
[ <b>Einstellungen zurücksetzen</b> ]	Die Einstellungen für das ausgewählte Benutzerprofil werden zurückgesetzt.

Einstellung	Beschreibung
[Fahrer löschen]	Die Registrierung des ausgewählten Benutzerprofils wird gelöscht. Löschen des Benutzerprofils der als Fahrzeughalter registrierten Person löscht das im Fahrzeug registrierte Benutzerprofil.

### Registrieren der Gesichtsidentifikation

Anhand der Gesichtsidentifikation kann das System den Fahrer identifizieren.

- 1 **Berühren Sie [  ] im Hauptmenü.**
- 2 **Berühren Sie [Persönliche Infos] im Untermenü.**
- 3 **Berühren Sie [Gesicht einrichten].**
- 4 **Lesen Sie sich die Nutzungsbedingungen gründlich durch und berühren Sie [Einverstanden].**
- 5 **Schauen Sie direkt in die Fahrermonitorkamera, vergewissern Sie sich, dass nur Ihr Gesicht angezeigt wird, und berühren Sie dann [Beginnen].**

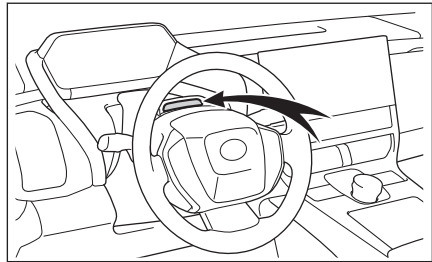

### 6 Das System beginnt mit dem Scannen Ihres Gesichts.

- Sobald die Einrichtung beendet ist, wird eine Meldung auf dem Bildschirm angezeigt.
- Wenn eine Fehlermeldung angezeigt wird, folgen Sie den Anweisungen auf dem Bildschirm, um es erneut zu versuchen.

\*1: Diese Funktion steht in einigen Ländern oder Regionen nicht zur Verfügung.

\*2: Siehe "Betriebsanleitung" des Fahrzeugs.

\*3: Kann nicht bei Flottenfahrzeugen, wie z.B. bei Mietautos, verwendet werden.

\*4: Je nach Ausstattung



## Allgemeine Einstellungen des Multimediasystems ändern

Zeiteinstellungen, Anzeigesprache und andere allgemeine Einstellungen des Multimediasystems können geändert werden.

- 1 Berühren Sie [  ] im Hauptmenü.
- 2 Berühren Sie [Allgemeines] im Untermenü.
- 3 Wählen Sie das gewünschte Element.

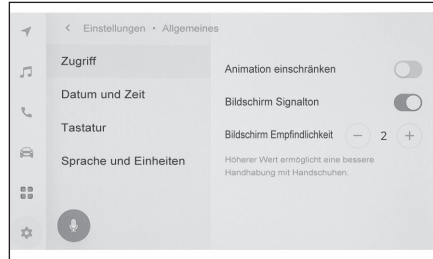

● [Zugriff]

Einstellung	Beschreibung
[Animation einschränken]	Dient zum Reduzieren der beim Umschalten von Bildschirmen gezeigten Animationen.
[Bildschirm Signalton]	Dient zum Ein- oder Ausschalten des Tons, der beim Berühren des Bildschirms erzeugt wird.
[Bildschirm Empfindlichkeit]	Dient zum Einstellen der Berührungsempfindlichkeit des Bildschirms.

● [Datum und Zeit]

Einstellung	Beschreibung
[Automatisch einstellen]	Dient zum automatischen Einstellen der Uhrzeit mit GPS-Informationen und Kartendaten. Ausschalten dieser Einstellung ermöglicht Ihnen das manuelle Einstellen der Uhrzeit und der Zeitzone.
"Zeit"	
[24-Stunden-Format]	Schalten Sie zwischen 24-Stunden-Anzeige und 12-Stunden-Anzeige um.
[Zeitzone]	Wenn [Automatisch einstellen] ausgeschaltet ist, können Sie die Zeitzone einstellen.
[Sommerzeit]	Wenn [Automatisch einstellen] ausgeschaltet ist, können Sie die Sommerzeit auf [Automatisch], [An] oder [Aus] einstellen.

Einstellung	Beschreibung
[Zeit automatisch einstellen]	Wenn [ <b>Automatisch einstellen</b> ] ausgeschaltet ist, können Sie entscheiden, ob die Uhrzeit automatisch über das GPS eingestellt werden soll. Ausschalten dieser Einstellung ermöglicht Ihnen das manuelle Einstellen der Uhrzeit.
[Zeit manuell einstellen]	Wenn [ <b>Zeit automatisch einstellen</b> ] ausgeschaltet ist, können Sie die Uhrzeit manuell einstellen.
"Datum"	
[Format]	Ändern Sie das Format der Datumsanzeige. (MM/TT/JJJJ, TT/MM/JJJJ, JJJJ/MM/TT usw.)

● [Tastatur]

Einstellung	Beschreibung
"Verlauf"	
[Tastatur speichern]	Versetzen Sie das System in die Lage, die Ergebnisse der Tastatureingabe zu lernen.
[Tastaturverlauf löschen]	Löschen Sie Historie für Texteingaben über die Tastatur.
[Suchverlauf löschen]	Löschen Sie Tastatursuchhistorie.

● [Sprache und Einheiten]

Einstellung	Beschreibung
[Sprache]	Sprachen umschalten. Sowohl die auf dem Bildschirm angezeigte Sprache als auch die Sprache der Systemstimme kann umgeschaltet werden.
[Systemsprache]	Die auf dem Bildschirm angezeigte Sprache umschalten.
[Strg.-Sprache]	Die Sprache der Systemstimme umschalten.
"Messungen"	
[Automatisch einstellen]	Stellt die Anzeigeeinheiten für Wegstrecke, Reifendruck usw. anhand der Länderinformationen automatisch ein.
[Einheit Fahrinformationen]	Wenn [ <b>Automatisch einstellen</b> ] ausgeschaltet ist, können Sie die Anzeigeeinheit manuell einstellen.

## 2-4. Allgemeine Einstellungen

---

Einstellung	Beschreibung
[Reifendruck]	Wenn [ <b>Automatisch einstellen</b> ] ausgeschaltet ist, können Sie die Anzeigeeinheit der Reifendruckanzeige manuell einstellen.



### **INFORMATION**

Stellen Sie die Sprache für Apple CarPlay/Android Auto mit dem verbundenen Gerät ein.

## Einstellungen der Bildschirmanzeige ändern

Kontrast und Helligkeit des Bildschirms können eingestellt werden.

- 1 **Berühren Sie [  ] im Hauptmenü.**
- 2 **Berühren Sie [Display] im Untermenü.**
- 3 **Wählen Sie das gewünschte Element.**

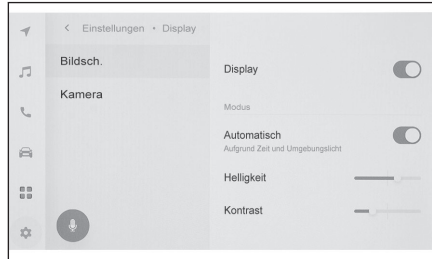

### ● [Bildsch.]

Einstellung	Beschreibung
[Display]	Stellen Sie ein, ob die Bildschirmanzeige ein- oder ausgeschaltet werden soll. Wenn der Bildschirm ausgeschaltet ist, wird auf dem Bildschirm nichts angezeigt, sondern es findet nur Audiowiedergabe statt.  Um den Bildschirm wieder einzuschalten, berühren Sie den Bildschirm und anschließend die Schaltfläche in der Mitte des Bildschirms.
"Modus"	
[Automatisch]	Der Bildschirm kann in Abhängigkeit davon, ob die Scheinwerfer ein- oder ausgeschaltet sind, automatisch zwischen den Betriebsarten "Tag" und "Nacht" wechseln.
[Tag (hell)]	Wenn [Automatisch] ausgeschaltet ist, kann der Bildschirm manuell auf die Betriebsart "Tag" umgeschaltet werden.
[Nacht (dunkel)]	Wenn [Automatisch] ausgeschaltet ist, kann der Bildschirm manuell in den Nachtmodus geschaltet werden.
[Helligkeit]	Dient zum Einstellen der Bildschirmhelligkeit.
[Kontrast]	Stellen Sie die Stärke des Bildschirmkontrasts ein.

### ● [Kamera]

Einstellung	Beschreibung
"Kamerabildschirm"	
[Helligkeit]	Dient zum Einstellen der Bildschirmhelligkeit.
[Kontrast]	Stellen Sie die Stärke des Bildschirmkontrasts ein.

### INFORMATION

- Einzelheiten zum Einstellen der Bildqualität des Audiosystems siehe "Bildqualität einstellen" (→ S.82).
- Auch bei ausgeschaltetem Bildschirm ermittelt das GPS weiterhin den aktuellen Standort des Fahrzeugs.
- Wenn der Bildschirm ausgeschaltet ist
  - Der Bildschirm kann auch im ausgeschalteten Zustand vorübergehend eingeschaltet werden, wenn Sie z.B. den Sprechschalte am Lenkrad betätigen oder die Schaltstellung "R" auswählen.
  - Wenn der Bildschirm berührt wird, während die Anzeige ausgeschaltet ist, wird die Entsperrtaste in der Mitte des Bildschirms angezeigt. Um den Bildschirm einzuschalten, berühren Sie die Entsperrtaste. Wenn 3 Sekunden lang keine Aktion erfolgt, wird die Bildschirmanzeige wieder ausgeschaltet.

## Einstellungen der Sprachsteuerung ändern\*\*

Die Einstellungen für die Spracherkennungsfunktion können geändert werden.

- 1 **Berühren Sie [  ] im Hauptmenü.**
- 2 **Berühren Sie [Stimme u. Suche] im Untermenü.**
- 3 **Wählen Sie das gewünschte Element.**

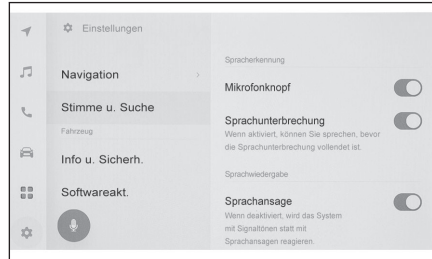

Einstellung	Beschreibung
"Spracherkennung"	
[Mikrofontaste]	Blenden Sie die Taste [  ] am Bildschirm ein oder aus.
"Sprachwiedergabe"	
[Sprachansage]	Sprachaufforderungen ein- oder ausschalten.
"Empfehlung"	
[Sprachunterstützung]	Sie können mündlich auf einen eingehenden Telefonanruf und sonstige Benachrichtigungen reagieren.

\*\*1: Diese Funktion steht in einigen Ländern oder Regionen nicht zur Verfügung.

## Sicherheitseinstellungen ändern

Es besteht die Möglichkeit, Einstellungen im Zusammenhang mit Sicherheit und Datenschutz zu ändern.

- 1 **Berühren Sie [  ] im Hauptmenü.**
- 2 **Berühren Sie [Info u. Sicherh.] im Untermenü.**
- 3 **Wählen Sie das gewünschte Element.**

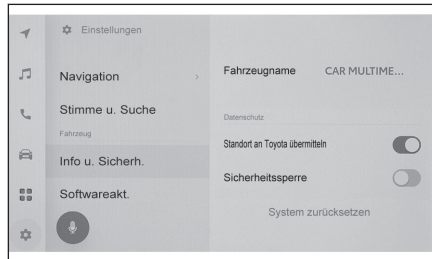

Einstellung	Beschreibung
[Fahrzeugname]	Zeigt den Systemnamen (Fahrzeugnamen) an. Dabei handelt es sich um den Gerätenamen, der angezeigt wird, wenn von einem externen Gerät nach einem Bluetooth®-Gerät gesucht wird. Der Name kann durch Berühren des Namens geändert werden.
"Datenschutz"	
[Standort an SUBARU übermitteln]	Stellen Sie ein, ob Sie Standortinformationen übermitteln möchten, wenn Sie den Kommunikationsdienst nutzen. Durch Ausschalten dieser Einstellung deaktivieren Sie einige Dienste, die mit Standortinformationen arbeiten.
[Sicherheitssperre]	Aktivieren Sie die passwortgeschützte Sicherheitssperre, um personenbezogene Informationen zu schützen. In der Einstellung ON muss ein Passwort eingegeben werden, wenn die 12-Volt-Batterie ersetzt wird oder das Multimediasystem aus dem Fahrzeug entfernt wird.
[PW f. Sicherheitssperre zurücks.]	Setzt das Passwort der Sicherheitssperre zurück.
[Remote Security]* <sup>1</sup>	Der Betriebsstatus von Remote Security wird angezeigt.
[System zurücksetzen]	Setzt alle Systemdaten zurück und stellt die Werkseinstellungen wieder her.

\*1: Diese Funktion steht in einigen Ländern oder Regionen nicht zur Verfügung.

 **INFORMATION**

- Nach dem Zurücksetzen wird möglicherweise die Kommunikation unterbrochen. Starten Sie in diesem Fall das System neu.
- Nach dem Initialisieren aller Informationen werden alle Daten im Multimediasystem initialisiert und auf die Werkseinstellungen zurückgesetzt. Eine Rückkehr zum dem Stand vor der Initialisierung ist nicht möglich.

---

**Verwandte Links**

---

Neustarten des Systems(S. 13)

### Sicherheitssperre einrichten

- 1 **Berühren Sie [  ] im Hauptmenü.**
- 2 **Berühren Sie [Info u. Sicherh.] im Untermenü.**
- 3 **Berühren Sie [Sicherheitssperre].**
- 4 **Berühren Sie [OK].**
- 5 **Wählen Sie ein Passwort, das zwischen 4 und 15 alphanumerische Zeichen enthält.**
- 6 **Geben Sie Ihr Passwort nochmals ein.**

Es erscheint eine Meldung und die Sicherheitssperre ist aktiviert.

 **INFORMATION**

- Nach dem Einstellen eines Passworts muss ein Passwort zum Bedienen des Multimediasystems eingegeben werden, wenn das System zurückgesetzt wird, nachdem die 12-Volt-Batterie ersetzt oder das Multimediasystem aus dem Fahrzeug entfernt wurde. Geben Sie das von Ihnen eingestellte Passwort ein.
- Wenn das Passwort eine bestimmte Anzahl von Malen falsch eingegeben wurde, wird die Passworтеingabe gesperrt. Wenn das passiert, lassen Sie das System vom Händler entsperren.
- Um die Sicherheit zu gewährleisten, sollten Sie nicht wiederholt das gleiche Passwort verwenden. Auch sollten keine Wörter, die in einem Wörterbuch gefunden werden können, als Passwort eingestellt werden.



## Software-Informationen aktualisieren und prüfen

Prüfen und aktualisieren Sie die Software-Informationen. Die Software wird aktualisiert, um die Funktionen und die Bedienung des Multimediasystems laufend zu verbessern.

- 1 **Berühren Sie [  ] im Hauptmenü.**
- 2 **Berühren Sie [Softwareakt.] im Untermenü.**
- 3 **Wählen Sie das gewünschte Element.**

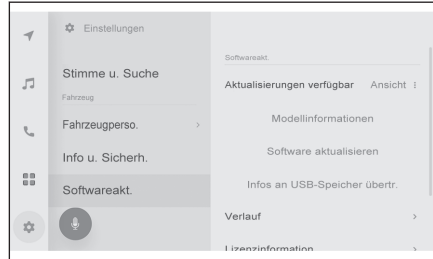

Einstellung	Beschreibung
"Softwareakt."	
[Aktualisierungen verfügbar]	Berühren Sie [ <b>Ansicht</b> ], um Informationen über eine Software-Aktualisierung zu prüfen. Nachdem Verfügbarkeit und Inhalt einer Aktualisierung geprüft wurden, können die Aktualisierungsdaten heruntergeladen werden. Anschließend kann die Software-Aktualisierung installiert werden. Wenn keine Aktualisierung verfügbar ist, wird [ <b>Keine Aktualisierungen verfügbar</b> ] angezeigt.
[Modellinformationen]	Prüft unter anderem die aktuelle Softwareversion.
[Software aktualisieren]	Aktualisierung der Software. Wenn keine Aktualisierung verfügbar ist, wird dieses Element nicht angezeigt.
[Infos an USB-Speicher übertr.]	Die Funktion für dieses Element ist für dieses Fahrzeug nicht verfügbar.
[Verlauf]	Prüft die Historie der Software-Aktualisierungen. Wenn keine Aktualisierungshistorie verfügbar ist, wird dieses Element nicht angezeigt.
[Lizenzinformation]	Prüft die Lizenzinformationen der Software.

### Aktualisierung der Software\*1

Wenden Sie zur Aktualisierung der Software eine der folgenden Methoden an:

- **Aktualisierung der Software über Datenkommunikationsmodul (DCM)**

\*1: Diese Funktion steht in einigen Ländern oder Regionen nicht zur Verfügung.

## ● Aktualisierung der Software über Wi-Fi®

### INFORMATION

- Kartendaten können mit diesem Dienst nicht aktualisiert werden.
- Während die Software aktualisiert wird, können einige Bedienschritte nicht ausgeführt werden.
- Wenn Sie Fragen haben, wenden Sie sich an einen SUBARU-Vertragshändler bzw. eine SUBARU-Vertragswerkstatt oder einen anderen kompetenten Fachbetrieb.

### HINWEIS

- Aktualisieren Sie die Software auf eigene Gefahr.
- Sobald die Software aktualisiert wurde, kann die vorherige Version der Software nicht wiederhergestellt werden.
- Die Software zur Aktualisierung kann nur für dieses System verwendet werden. Verwendung für ein anderes Gerät ist nicht möglich.
- Je nach Inhalt der Software-Aktualisierung werden möglicherweise einige Einstellungen zurückgesetzt. Konfigurieren Sie in diesem Fall die betreffenden Einstellungen neu, nachdem die Software aktualisiert wurde.
- Obwohl während der Software-Aktualisierung einige Grundfunktionen möglich sind, kann die Funktion verlangsamt sein. Bedienen Sie das System nach Möglichkeit nicht.
- Nach der Aktualisierung der Software wird automatisch der Verteilungsserver der SUBARU CORPORATION darüber benachrichtigt, dass die Aktualisierung abgeschlossen ist. Beachten Sie, dass die SUBARU CORPORATION die erhaltenen Informationen nicht für andere Zwecke als die Software-Aktualisierung nutzt. Je nach den Konditionen für Ihr Abonnement werden Ihnen möglicherweise auch Kommunikationsentgelte in Rechnung gestellt.

## Aktualisierung der Software über DCM oder Wi-Fi®

Dieses System greift regelmäßig auf den Distributionsserver zu, um eine Überprüfung auf Softwareaktualisierungen vorzunehmen.

1. Berühren Sie [] in der Benachrichtigung für Softwareaktualisierungen.
2. Folgen Sie den Anweisungen am Bildschirm, um die Aktualisierungsinhalte und -bedingungen zu überprüfen und zu akzeptieren.
  - Der Download der Aktualisierungsdaten wird gestartet. Nachdem die Daten vollständig heruntergeladen wurden, wird die Installation ausgeführt.
  - Die benötigte Zeit für den Download und die Installation kann sich in Abhängigkeit von der Kommunikationsumgebung verlängern. Wenn Sie den Startschalter während der Installation der Software ausschalten, wird die Installation beim nächsten Start des Fahrzeugs fortgesetzt.
  - Sobald die Aktualisierung abgeschlossen ist, wird auf dem Bildschirm eine Meldung angezeigt.
  - Wenn das System neu gestartet werden muss, wird eine Meldung angezeigt. Wenn Sie [**Ja**] berühren, wird das System neu gestartet.
  - Wenn Sie den Verlauf der Softwareaktualisierungen einsehen möchten, berühren Sie [**Verlauf**] im Verlaufs-Bildschirm für die Softwareaktualisierungen.

### ■ Manuelle Aktualisierung der Software

1. Berühren Sie [] im Hauptmenü.
2. Berühren Sie [**Softwareakt.**] im Untermenü.
3. Berühren Sie [**Ansicht**] für "Aktualisierungen verfügbar".
4. Folgen Sie den Anweisungen am Bildschirm, um die Aktualisierungsinhalte und -bedingungen zu überprüfen und zu akzeptieren.
  - Der Download der Aktualisierungsdaten wird gestartet. Nachdem die Daten vollständig heruntergeladen wurden, wird die Installation ausgeführt.
  - Die benötigte Zeit für den Download und die Installation kann sich in Abhängigkeit von der Kommunikationsumgebung verlängern. Wenn Sie den Startschalter während der Installation der Software ausschalten, wird die Installation beim nächsten Start des Fahrzeugs fortgesetzt.
  - Sobald die Aktualisierung abgeschlossen ist, wird auf dem Bildschirm eine Meldung angezeigt.
  - Wenn das System neu gestartet werden muss, wird eine Meldung angezeigt. Wenn Sie [**Ja**] berühren, wird das System neu gestartet.
  - Wenn Sie den Verlauf der Softwareaktualisierungen einsehen möchten, berühren Sie [**Verlauf**] im Verlaufsbildschirm für die Softwareaktualisierungen.

#### INFORMATION

- Wenn auf dem Distributionsserver eine kritische Aktualisierung verfügbar ist, wird eine Meldung angezeigt. Berühren Sie [**OK**], um die Aktualisierungsdaten herunterzuladen.
- Die folgenden Bedingungen müssen erfüllt sein, um die Software über Wi-Fi® aktualisieren zu können:
  - Das System muss mit einem Wi-Fi®-Zugangspunkt verbunden sein (z.B. Zuhause, Büro usw.)
  - Das Fahrzeug muss sich an einem Ort befinden, an dem es Zugriff auf Wi-Fi® hat
  - In den Kommunikationseinstellungen muss [Wi-Fi®] ausgewählt sein

## Einstellungen für das Navigationssystem

Über die Einstellungen des Navigationssystems können verschiedene Einstellungen geändert werden, wie Farbdarstellung der Karte, Textgröße usw.

- 1 **Berühren Sie [  ] im Hauptmenü.**
- 2 **Berühren Sie [Navigation].**
- 3 **Berühren Sie das gewünschte Element.**
  - Einstellungen für die Kartenanzeige
  - Routeneinstellungen
  - Routenführungseinstellungen
  - Einstellungen für die Kartenaktualisierung
  - Verkehrseinstellungen
  - Sonstige Einstellungen

---

### Verwandte Links

Einstellungen der Kartenanzeige ändern(S. 68)

Routeneinstellungen(S. 70)

Zielführungseinstellungen(S. 73)

Version der Kartendatenbank und Abdeckungsbereich(S. 152)

Verkehrseinstellungen(S. 75)

Sonstige Einstellungen(S. 76)

**Einstellungen der Kartenanzeige ändern**

- 1 **Berühren Sie [  ] im Hauptmenü.**
- 2 **Berühren Sie [Navigation].**
- 3 **Berühren Sie das gewünschte Element.**

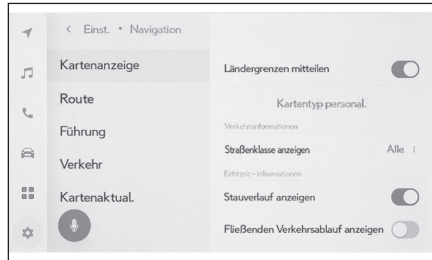

Einstellung	Beschreibung
[Ländergrenzen mitteilen]	<p>Berühren Sie diesen Bereich, um die Anzeigen beim Überqueren von Ländergrenzen zu aktivieren/deaktivieren.</p> <p>Im aktivierten Zustand wird eine Sprachanweisung ausgegeben, wenn Ländergrenzen überquert werden.</p> <p>Darüber hinaus werden Informationen zu den Geschwindigkeitsbeschränkungen und Verkehrsregeln des jeweiligen Landes angezeigt.</p>
[Kartentyp Personal.]	<p>Berühren Sie diesen Bereich, um die Einstellungen für die kundenspezifische Kartenanzeige zu ändern.</p>
"Verkehrsinformationen"	
[Straßenklasse anzeigen]	<p>Berühren Sie diesen Bereich, um die Einstellung für den Anzeigebereich der Verkehrsinformationen zu ändern.</p> <p>Berühren Sie zunächst eine gewünschte Straßenart und dann [OK].</p>
[Stauverlauf anzeigen]	<p>Berühren Sie diesen Bereich, um die Anzeige von Verkehrsstörungen und Staus basierend auf aktuellen Informationen zu aktivieren/deaktivieren.</p>
[Fließenden Verkehrsablauf anzeigen]	<p>Berühren Sie diesen Bereich, um die Anzeige von staufreien Straßen basierend auf aktuellen Informationen zu aktivieren/deaktivieren.</p>
[Warnung vor Verkehrsstörungen]	<p>Berühren Sie diesen Bereich, um die Anzeige von Verkehrsstörungen ein- und auszuschalten.</p>

Einstellung	Beschreibung
[Einst. POI-Symb. anz.]	Berühren Sie diesen Bereich, um die Einstellungen für Sonderzielsymbole (POI) zu ändern.
[3D-Ansicht Einst.]	Berühren Sie diesen Bereich, um den Anzeigewinkel der 3D-Karte zu ändern.
[Empfehlung Straßenparkplatz]	Berühren Sie diesen Bereich, um die Empfehlungen für Straßenparkplätze zu aktivieren/deaktivieren.
[Kartensprache]	Berühren Sie diesen Bereich, um die Kartensprache zu ändern. Berühren Sie zunächst [Region] oder [Systemsprache] und dann [OK].

### Verwandte Links

Einstellung für den Anzeigewinkel(S. 69)

Individuelle Einstellungen für die Kartenanzeige(S. 69)

### Individuelle Einstellungen für die Kartenanzeige

Farbe und Textgröße der Karte können geändert werden.

- 1 Berühren Sie [  ] im Hauptmenü.
- 2 Berühren Sie [Navigation].
- 3 Berühren Sie [Kartentyp personal.].
- 4 Berühren Sie das gewünschte Element.

**A** Berühren Sie diesen Bereich, um die Größe der Texte in der Kartenanzeige zu ändern.

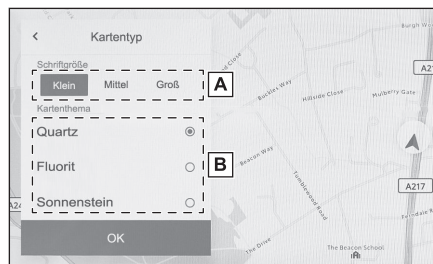

**B** Berühren Sie diesen Bereich, um die Farben der Kartendarstellung zu ändern.

- 5 Berühren Sie [OK].



### Einstellung für den Anzeigewinkel

Der Anzeigewinkel der 3D-Karte kann eingestellt werden.

- 1 Berühren Sie [  ] im Hauptmenü.
- 2 Berühren Sie [Navigation].
- 3 Berühren Sie [3D-Ansicht Einst.].
- 4 Berühren Sie [  ] (Winkel vergrößern) oder [  ] (Winkel verkleinern).
- 5 Berühren Sie [OK].

## Routeneinstellungen

- 1 **Berühren Sie [  ] im Hauptmenü.**
- 2 **Berühren Sie [Navigation].**
- 3 **Berühren Sie [Route].**
- 4 **Berühren Sie das gewünschte Element.**

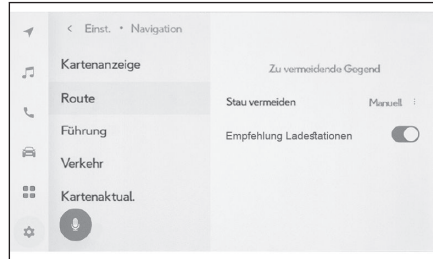

Einstellung	Beschreibung
[Zu vermeidende Gegend]	Berühren Sie diesen Bereich, um die zu vermeidenden Bereiche zu registrieren und zu bearbeiten.
[Stau vermeiden]	Berühren Sie diesen Bereich, um die Einstellung der Funktion für die Vermeidung von Verkehr zu ändern. Nach dem Berühren von [Auto], [Manuell] oder [Aus] berühren Sie [OK].
[Empfehlung Tankstellen]	Die automatische Anzeige der Ladestationsliste kann aktiviert/deaktiviert werden.

### — Verwandte Links —

Einstellungen für zu meidende Bereiche(S. 70)

Bildschirm für die Liste der Suchergebnisse(S. 137)

Kartenbildschirm mit der Gesamtroute(S. 141)

## Einstellungen für zu meidende Bereiche

Wenn ein Bereich als Baustelle bekannt, gesperrt oder stauanfällig ist, kann er als zu meidender Bereich registriert werden. Daraufhin wird nach Routen zum Umfahren dieses Bereichs gesucht.

- 1 **Berühren Sie [  ] im Hauptmenü.**
- 2 **Berühren Sie [Navigation].**
- 3 **Berühren Sie [Route].**
- 4 **Berühren Sie [Zu vermeidende Gegend].**

## 5 Berühren Sie das gewünschte Element.

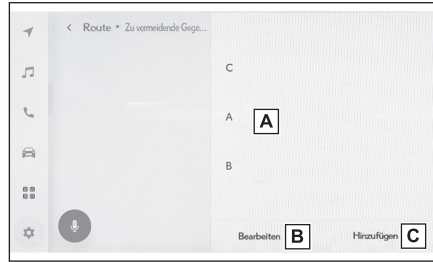

- A Zeigt eine Liste der registrierten zu meidenden Bereiche an. Berühren Sie den zu meidenden Bereich, um ihn zu bearbeiten.
- B Berühren Sie diese Schaltfläche, um einen registrierten zu meidenden Bereich zu löschen.
- C Berühren Sie diese Schaltfläche, um einen zu meidenden Bereich zu registrieren.



## Registrieren von zu vermeidenden Bereichen

- 1 Berühren Sie [  ] im Hauptmenü.
- 2 Berühren Sie [Navigation].
- 3 Berühren Sie [Route].
- 4 Berühren Sie [Zu vermeidende Gegend].
- 5 Berühren Sie [Hinzufügen].
- 6 Verschieben Sie die Karte, um nach einem zu vermeidenden Bereich zu suchen.
- 7 Berühren Sie [OK].

Das Ausmaß des zu vermeidenden Bereichs wird als gelbes Quadrat angezeigt.

- 8 Berühren Sie [  ] (vergrößern) oder [  ] (verkleinern), um das Ausmaß des zu vermeidenden Bereichs festzulegen, und berühren Sie dann [OK].
- 9 Nach der Durchführung der Änderungen an den gewünschten Elementen im Bearbeitungsbildschirm berühren Sie [OK].

## Zu meidende Bereiche bearbeiten

- 1 Berühren Sie [  ] im Hauptmenü.
- 2 Berühren Sie [Navigation].
- 3 Berühren Sie [Route].
- 4 Berühren Sie [Zu vermeidende Gegend].
- 5 Berühren Sie den zu meidenden Bereich, den Sie bearbeiten möchten.
- 6 Berühren Sie die zu ändernde Einstellung.

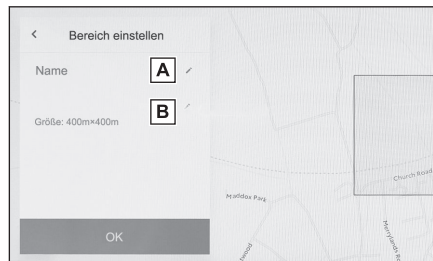

- A Berühren Sie dieses Element, um den Namen des zu meidenden Bereichs zu ändern.
- B Berühren Sie dieses Element, um den zu meidenden Bereich und dessen Größe zu ändern.

- 7 Berühren Sie [OK].





### Löschen von zu vermeidenden Bereichen

- 1 Berühren Sie [] im Hauptmenü.
- 2 Berühren Sie [Navigation].
- 3 Berühren Sie [Route].
- 4 Berühren Sie [Zu vermeidende Gegend].
- 5 Berühren Sie [Bearbeiten].
- 6 Berühren Sie [] für den zu vermeidenden Bereich, den Sie löschen möchten.
  - [Alle löscht.]: Löschen Sie alle zu vermeidenden Bereiche.
  - [Abbr.]: Brechen Sie den Löschvorgang der zu vermeidenden Bereiche ab.
- 7 Berühren Sie [OK].

## Zielführungseinstellungen

- 1 Berühren Sie [  ] im Hauptmenü.
- 2 Berühren Sie [Navigation].
- 3 Berühren Sie [Führung].
- 4 Berühren Sie das gewünschte Element.

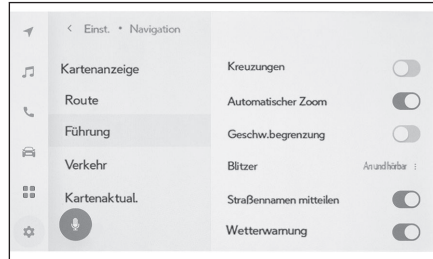

Einstellung	Beschreibung
[Kreuzungen]	Berühren Sie diesen Bereich, um die vergrößerte Kreuzungsanzeige ein- und auszuschalten.
[Automatischer Zoom]	Berühren Sie diesen Bereich, um den automatischen Zoom zu aktivieren/deaktivieren.
[Geschwindigkeitsbeschränkung] <sup>*1</sup>	Berühren Sie diesen Bereich, um die Anzeige der Informationen über Geschwindigkeitsbeschränkungen ein-/auszuschalten.
[Blitzer] <sup>*1</sup>	Berühren Sie diesen Bereich, um die Anzeigeeinstellungen für die Radarkamerasymbole zu ändern. Berühren Sie zunächst [An], [An und hörbar] oder [Aus] und dann [OK].
[Straßennamen mitteilen]	Berühren Sie diesen Bereich, um die Ansage von Straßennamen ein-/auszuschalten.
[Wetterwarnung] <sup>*1</sup>	Berühren Sie diesen Bereich, um die Wetterwarnung zu aktivieren/deaktivieren.
[Staumeldung]	Berühren Sie diesen Bereich, um die Ansagen von Verkehrsstaus zu aktivieren/deaktivieren.
[Sprachführung anhand von Orientierungspunkten]	Berühren Sie diesen Bereich, um die Ansage von Wahrzeichen ein-/auszuschalten.

## 2-8. Navigationseinstellungen

---

Einstellung	Beschreibung
[Navigationssprache]	Berühren Sie diesen Bereich, um die Sprache für die Sprachführung zu ändern. <ul style="list-style-type: none"><li>● Berühren Sie zunächst die gewünschte Sprache und dann <b>[OK]</b>.</li><li>● Die Sprache für die allgemeine Sprachführung kann zwar geändert werden, für standortspezifische Namen ist dies jedoch nicht möglich.</li></ul>

---

### Verwandte Links

---

Spuranzeigebildschirme(S. 148)

Radarkameras(S. 130)

\*1: Diese Funktion steht in einigen Ländern oder Regionen nicht zur Verfügung.

## Verkehrseinstellungen

Es besteht die Möglichkeit, Verkehrsinformationen wie Warnungen vor Verkehrsbehinderungen oder Staumeldungen verfügbar zu machen.

- 1 Berühren Sie [  ] im Hauptmenü.
- 2 Berühren Sie [Navigation].
- 3 Berühren Sie [Verkehr].
- 4 Berühren Sie das gewünschte Element.

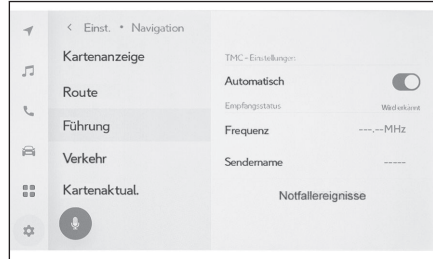

Einstellung	Beschreibung
<b>[TMC-Einstellungen]</b>	
<b>[Automatisch]</b>	Berühren Sie diesen Bereich, um die Einstellungen für den Empfang von Verkehrsinformationen zu ändern.
<b>[Empfangsstatus]</b>	
<b>[Frequenz]</b>	Berühren Sie diesen Bereich, um die Frequenz zu ändern. (Bei ausgeschalteter Einstellung für automatischen TMC-Empfang)
<b>[Sendername]</b>	Zeigt den Sendernamen an.
<b>[Notfallereignisse]</b>	Berühren Sie diesen Bereich, um Liste der Notfallereignisse anzuzeigen. Berühren Sie die Liste, um Einzelheiten anzuzeigen.

## Sonstige Einstellungen

- 1 Berühren Sie [  ] im Hauptmenü.
- 2 Berühren Sie [Navigation].
- 3 Berühren Sie [Weitere].
- 4 Berühren Sie das gewünschte Element.

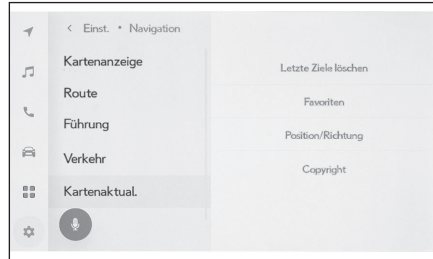

Einstellung	Beschreibung
[Letzte Ziele löschen]	Berühren Sie dieses Element zum Löschen der Zielhistorie. Berühren Sie die Ziele, die gelöscht werden sollen, und berühren Sie dann <b>[OK]</b> . Um alle Ziele zu löschen, berühren Sie zuerst <b>[Alle löschen]</b> und dann <b>[OK]</b> .
[Favoriten]	Berühren Sie diesen Bereich, um Favoriten zu bearbeiten.
[Position/Richtung]	Berühren Sie diesen Bereich, um die Position Ihres Fahrzeugs zu korrigieren.
[Copyright]	Berühren Sie diesen Bereich, um den Urheberrechtsvermerk anzuzeigen.

### Verwandte Links

Favoriteneinstellungen(S. 76)

Positions-/Richtungskalibrierung(S. 78)

## Favoriteneinstellungen

- 1 Berühren Sie [  ] im Hauptmenü.
- 2 Berühren Sie [Navigation].
- 3 Berühren Sie [Weitere].
- 4 Berühren Sie [Favoriten].

## 5 Berühren Sie das gewünschte Element.

- A Zeigt eine Liste registrierter Favoriten an. Berühren Sie diesen Bereich, um den berührten Favoriten zu bearbeiten.
- B Berühren Sie diesen Bereich, um einen registrierten Favoriten zu löschen.

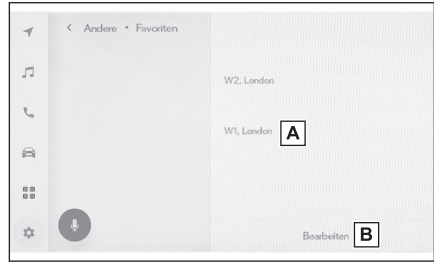

### Favoriten registrieren

Um einen Punkt als Favoriten zu registrieren, während der Informationsbildschirm für einen Punkt auf dem Kartenbildschirm angezeigt wird, berühren Sie [  ].

### — Verwandte Links —

Informationen zu einem Sonderziel anzeigen(S. 126)

Kartenbildschirm mit der Gesamtroute(S. 141)

### Bearbeiten der Favoritenliste

- 1 Berühren Sie [  ] im Hauptmenü.
- 2 Berühren Sie [Navigation].
- 3 Berühren Sie [Weitere].
- 4 Berühren Sie [Favoriten].
- 5 Berühren Sie den zu bearbeitenden Favoriten.
- 6 Berühren Sie das gewünschte Element.

- A Bearbeiten Sie den Namen des Favoriten.
- B Bearbeiten Sie die Telefonnummer.
- C Berühren Sie diesen Bereich, um den aktuellen Punkt als Heimataдресse zu registrieren.
- D Berühren Sie diesen Bereich, um den aktuellen Punkt als häufig besuchten Punkt zu registrieren.
- E Ändern Sie das auf der Karte angezeigte Symbol.

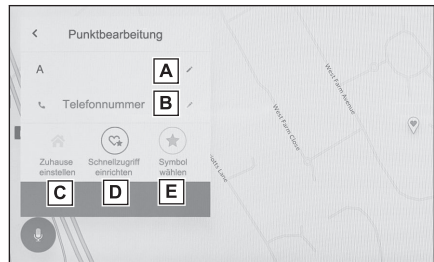



- 7 Berühren Sie [OK].

### INFORMATION

Wenn ein häufig besuchter Punkt registriert ist, wird er oben in der Favoritenliste angezeigt, wenn als Ziel eingestellt.

### Löschen eines Favoriten

- 1 Berühren Sie [  ] im Hauptmenü.
- 2 Berühren Sie [Navigation].
- 3 Berühren Sie [Weitere].
- 4 Berühren Sie [Favoriten].
- 5 Berühren Sie [Bearbeiten].
- 6 Berühren Sie [  ] für den Favoriten, den Sie löschen möchten.
  - [Alle lösch.]: Alle Favoriten werden gelöscht.
  - [Abbr.]: Der Löschvorgang der Favoriten wird abgebrochen.
- 7 Berühren Sie [OK].

### Positions-/Richtungskalibrierung

Im Fahrbetrieb wird die Markierung für die aktuelle Position automatisch durch GPS-Signale korrigiert. Wenn der GPS-Empfang an der aktuellen Position schlecht ist, kann die Markierung für die aktuelle Position manuell eingestellt werden.

- 1 Berühren Sie [  ] im Hauptmenü.
- 2 Berühren Sie [Navigation].
- 3 Berühren Sie [Weitere].
- 4 Berühren Sie [Position/Richtung].
- 5 Scrollen Sie die Karte zum gewünschten Punkt und berühren Sie [OK].
- 6 Berühren Sie einen Pfeil, um die Richtung der Markierung für die aktuelle Position einzustellen, und berühren Sie [OK].

## Audio- und Medieneinstellungen ändern

- 1 Berühren Sie [  ] im Hauptmenü.
- 2 Berühren Sie [Sound u. Medien] im Untermenü.
- 3 Wählen Sie das gewünschte Element.

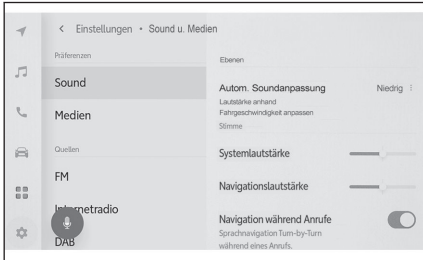

### ● [Sound] > [Ebenen]

Einstellung	Beschreibung
[Autom. Soundanpassung]	Regelt die Audiolautstärke in Abhängigkeit von der Fahrzeuggeschwindigkeit.

### ● [Sound] > [Stimme]

Einstellung	Beschreibung
[Systemlautstärke]	Stellen Sie die Systemlautstärke ein.
[Navigationslautstärke]	Dient zum Einstellen der Lautstärke für die Sprachführung des Navigationssystems.
[Navigation während Anrufe]	Dient zum Unterbrechen der Sprachführung des Navigationssystems während eines Telefongesprächs.
[Adaptive Lautstärke]	Bewirkt automatisches Erhöhen der Lautstärke der Sprachführung bei Fahrt auf einer Schnellstraße.
[Lautstärke Fahrerassistenz]	Dient zum Einstellen der Lautstärke des Fahrerassistenzsystems.
[Automatisches Lesen]	Dient zum Ein- und Ausschalten der automatischen Lese-funktion.

### ● [Medien] > [Allgemeines]

Einstellung	Beschreibung
[Cover anzeigen]	Zeigt Cover-Bilder an, zum Beispiel für Musikalben.

### ● [FM] > [FM]

Einstellung	Beschreibung
[Stationsliste]	Sortiert die Senderliste neu.
[FM Radio aktivieren] <sup>*1</sup>	Blendet [FM] im Bildschirm für die Quellenauswahl aus.
[FM Verkehrsdurchsage]	Wechselt automatisch den Sender, wenn ein anderer FM-Sender aktuelle Verkehrsinformationen einspielt.



## 2-9. Audio- und Medieneinstellungen

Einstellung	Beschreibung
[FM Alternativfrequenz]	Schaltet auf eine alternative Frequenz mit besserem Empfang um, wenn das Signal eines FM-Senders schwächer wird.
[Regionalcode ändern]	Schaltet auf lokalen Empfang eines bestimmten Programmnetzes um.
[FM Radiotext]	Zeigt vom FM-Sender übermittelten Radiotext an.

### ● [Internetradio]\*<sup>1</sup>

Einstellung	Beschreibung
[Internetradio aktivieren]	Wenn sich die Radioempfangsbedingungen verschlechtern, schaltet das System auf IP-Radio um.
[Wechsel zu IP-Stream]	Beim Umschalten auf IP-Radio können die Einstellungen geändert werden. <ul style="list-style-type: none"> <li>• Wenn [Automatisch] eingestellt ist, wird automatisch umgeschaltet.</li> <li>• Die Einstellung [Nach Veranlassung] informiert über eine Umschaltanforderung.</li> </ul>
[Verb. Metadaten/Covers]	Nutzt die Radioerkennungstechnologie von Gracenote. <ul style="list-style-type: none"> <li>• Zeigt die Logos der Favoriten und die Senderliste an.</li> <li>• Ändert die Kategorienamen der Senderliste.</li> <li>• Aktualisiert automatisch die Senderliste.</li> </ul>

### ● [DAB]\*<sup>1</sup>

Einstellung	Beschreibung
[Verkehrsdurchsage]	Wechselt automatisch den Sender, wenn Verkehrsinformationen über DAB eingehen.
[Alternative Frequenz]	Schaltet auf eine alternative Frequenz mit besserem Empfang um, wenn das DAB-Signal schwächer wird.
[Radiotext]	Zeigt über DAB gesendeten Radiotext an.

### INFORMATION

Wenn während der Sprachführung die [VOL]-Schalter betätigt werden, ändert sich die Lautstärke der Sprachführung.

\*1: Je nach Ausstattung

## Bildschirmmodus umschalten

Es besteht die Möglichkeit zum Umschalten zwischen Normalvideo und Breitbildvideo.

- 1 **Berühren Sie** [🎵] **im Hauptmenü.**
- 2 **Berühren Sie** [Quellen].
- 3 **Berühren Sie die Quelle, für die der Bildschirmmodus umgeschaltet wird.**
- 4 **Berühren Sie** [⋮].
- 5 **Berühren Sie** [Bildschirm].  
Die Schaltfläche wird im Videomodus angezeigt.
- 6 **Berühren Sie** [Bildschirmformat].
- 7 **Wählen Sie den gewünschten Modus.**

**[Normal]** : Zeigt das abgespielte Video im Bildformat 4:3 an.

**[Gestreckt]** : Vergrößert die Anzeige des abgespielten Videos auf das volle Bildschirmformat.

**[Gezoomt]** : Vergrößert die Anzeige des abgespielten Videos gleichmäßig in vertikaler und horizontaler Richtung.

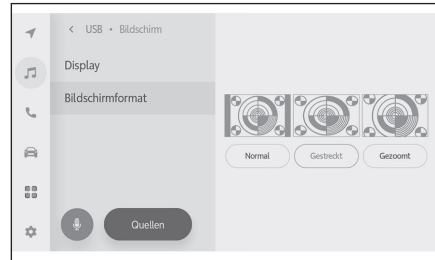

### INFORMATION

- Der einstellbare Modus kann je nach Videomodus unterschiedlich sein.
- Möglicherweise werden schwarze Balken eingeblendet, um den Videoanzeigebereich zu begrenzen und damit eine Verzerrung des Bilds zu verhindern.

### Bildqualität einstellen

Kontrast und Helligkeit des Bilds sind einstellbar.

- 1 **Berühren Sie** [🎵] **im Hauptmenü.**
- 2 **Berühren Sie** [Quellen].
- 3 **Berühren Sie die Quelle, deren Bildqualität eingestellt werden soll.**
- 4 **Berühren Sie** [⋮].
- 5 **Berühren Sie** [Bildschirm].  
Die Schaltfläche wird im Videomodus angezeigt.
- 6 **Berühren Sie** [Display].
- 7 **Stellen Sie jedes Element ein.**

"Helligkeit" : Stellt die Helligkeit ein.

"Kontrast" : Stellt den Kontrast ein.



## Klang jeder Quelle einstellen

Diese Funktion dient zum Einstellen der Klangqualität und Lautstärke jeder Quelle.

- 1 **Berühren Sie** [🎵] **im Hauptmenü.**
- 2 **Berühren Sie** [Quellen].
- 3 **Berühren Sie die Quelle des einzustellenden Klangs.**
- 4 **Berühren Sie** [⋮].
- 5 **Berühren Sie** [Sound].

Je nach Audioquelle wird dieses Element unter Umständen nicht angezeigt.

### 6 **Stellen Sie jedes Element ein.**

"Höhen" : Dient zum Einstellen der Höhen.

"Mitten" : Dient zum Einstellen der Mitten.

"Bässe" : Dient zum Einstellen der Bässe.

Überblend- und Balanceregler : Passen Sie Fader und Balance an, indem

Sie [●] bewegen.

Berühren Sie [**Zentrieren**], um zur mittleren Einstellung zurückzukehren.

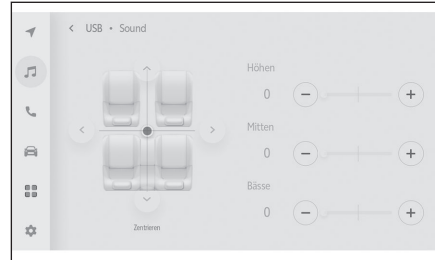

### **INFORMATION**

Sie können die Höhen, Mitten und Bässe für jede Quelle unabhängig einstellen.

## Wi-Fi®-Einstellungen ändern

Wi-Fi®-Einstellungen ändern.

- 1 **Berühren Sie [  ] im Hauptmenü.**
- 2 **Berühren Sie das Untermenü [Wi-Fi] > [Wi-Fi] in dieser Reihenfolge.**
- 3 **Stellen Sie jedes Element ein.**



- "Wi-Fi-Einstellungen"

Einstellung	Beschreibung
[Wi-Fi]	Aktiviert oder deaktiviert die Wi-Fi®-Funktion.

- Je nach den Einstellungen des Multimediasystems wird möglicherweise eine Meldung angezeigt. Führen Sie die Bedienschritte entsprechend den Anweisungen auf dem Bildschirm aus.
  - Beim Einschalten von **[Wi-Fi]** werden in der Nähe verfügbare Netze angezeigt.
  - Beim Ausschalten **[Wi-Fi]** wird die Wi-Fi®-Verbindung getrennt.
- "Verfügbare Netzwerke" ("Verfügbare Netzwerke") wird angezeigt, während **[Wi-Fi]** eingeschaltet ist.)

Einstellung	Beschreibung
Name des Netzes, zu dem eine Verbindung aufgebaut werden soll (Netz-SSID)	Stellt eine Verbindung zum berührten Netz her.
Name der Netzwerkanzeige (Netzwerk- SSID) [  ]	Zeigt Netzinformationen an.

- Der Netzname wird möglicherweise doppelt angezeigt, wenn mehrere MAC-Adressen dasselbe Netz nutzen.
  - Es können maximal 30 Netze angezeigt werden. Die Liste wird alle sechs Sekunden automatisch aktualisiert.
  - Wenn es Geräte mit dem gleichen Netznamen (SSID) gibt, ist es nicht möglich, das zu verwendende Gerät zu identifizieren. Verwenden Sie bei Verwendung mehrerer Geräte verschiedene Netznamen (Netz-SSIDs) für die einzelnen Geräte.
- Netzwerkinformationsanzeige (Wird angezeigt, wenn [  ] für den Netzwerknamen berührt wird.)

Einstellung	Beschreibung
"Automatisch verbinden"*1	Schaltet die Einstellung für automatisches Verbinden bei der Suche nach Netzen ein oder aus.
"Netzwerk-SSID"	Zeigt den Netznamen (SSID) an.
"MAC-Adresse"	Zeigt die MAC-Adresse des Netzes an.
"Sicherheit"	Zeigt das Sicherheitsprotokoll des Netzes an.
"Frequenzbereich"	Zeigt die Netzfrequenz an.
"Dieses Netzwerk vergessen"*1	Löscht die Verbindungshistorie des ausgewählten Netzes aus dem Multimediasystem. Das gelöschte Netz wird als ein Netz erkannt, das noch nie mit dem System verbunden war.

- **[Dieses Netzwerk vergessen]** trennt nicht die aktuell bestehende Wi-Fi®-Verbindung. Die Netzinformationen werden aber ignoriert und bei einem Neustart von Wi-Fi® wird künftig keine Verbindung mehr zu diesem Wi-Fi®-Netz aufgebaut.



#### INFORMATION

- Die Netzverbindungshistorie speichert bis zu 20 Einträge. Wenn ein weiterer Eintrag hinzukommt, wird der älteste Eintrag gelöscht.
- Unsichere Netze werden in der Netzverbindungshistorie nicht registriert.

#### Verwandte Links

Vorsichtsmaßnahmen bei der Nutzung von Wi-Fi®-Geräten(S. 104)

Über Wi-Fi® mit einem Netz verbinden(S. 106)

\*1: Es werden nur Netze mit einer Historie von Verbindungen zum Multimediasystem angezeigt.

## Einrichten von Bluetooth®-Geräten

Die Art der Verwendung des Multimediasystems und des verbundenen Bluetooth®-Geräts kann festgelegt werden.

### INFORMATION

- Die Einstellungsdetails werden getrennt für die einzelnen Bluetooth®-Geräte festgelegt.
- Die Audiowiedergabe kann aussetzen, wenn die Freisprechfunktion während der Bluetooth®-Audiowiedergabe ausgewählt wird.
- In Abhängigkeit vom Modell des Bluetooth®-Geräts kann es notwendig sein, bestimmte Bedienvorgänge am Bluetooth®-Gerät durchzuführen.
- Ein Bluetooth®-Gerät kann nicht während eines Notrufs ausgewählt werden.
- Während der Fahrt können keine Einstellungen ausgewählt werden.
- In Abhängigkeit vom Status des Bluetooth®-Geräts können bestimmte Einstellungen unter Umständen nicht ausgewählt werden.

- 1 **Berühren Sie [  ] im Hauptmenü.**
- 2 **Berühren Sie [Bluetooth u. Geräte].**
- 3 **Berühren Sie das Bluetooth®-Gerät, um die Konfiguration über das Untermenü vorzunehmen.**

Es wird nichts angezeigt, bis mindestens ein Bluetooth®-Gerät registriert ist.

- 4 **Stellen Sie jedes Element ein.**

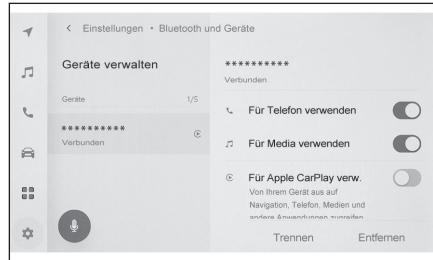

Einstellung	Beschreibung
[Für Telefon verwenden]	Aktiviert oder deaktiviert die Freisprechfunktion. *1
[Für Media verwenden]	Aktiviert oder deaktiviert die Audiofunktion. *1
[Für Apple CarPlay verw.]	Aktiviert oder deaktiviert die Apple CarPlay-Funktion. *1
[Für Android Auto verw.]	Aktiviert oder deaktiviert die Android Auto-Funktion. *1

- "Lautstärke"

Einstellung	Beschreibung
[Klingelton]	Dient zum Einstellen der Klingeltonlautstärke.
[Lautstärke für empfangene Nachricht]	Dient zum Einstellen der Hörerlautstärke.

Einstellung	Beschreibung
<b>[Neue Nachricht]</b>	Stellt die Lautstärke für eingehende Nachrichten ein.

## ● "Allgemeines"

Einstellung	Beschreibung
<b>[Klingelton]</b>	Der Klingelton für Freisprechanrufe kann wie folgt festgelegt werden. <ul style="list-style-type: none"> <li>• Legt die für das Mobiltelefon eingestellte Klingeltonlautstärke als Klingeltonlautstärke für das Multimediasystem fest.</li> <li>• Stellt die bestehende Klingeltonlautstärke ein.</li> <li>• Stellt das System so ein, dass der Name des anrufenden Teilnehmers vorgelesen wird.</li> </ul>
<b>[Nachrichtenton]</b>	Der Klingelton für eingehende Nachrichten kann wie folgt festgelegt werden. <ul style="list-style-type: none"> <li>• Der bestehende Klingelton für eingehende Nachrichten wird eingestellt.</li> <li>• Die Stummschaltung wird eingestellt.</li> <li>• Das System wird so eingestellt, dass der Name des Absenders vorgelesen wird.</li> </ul>
<b>[Kontakte sortieren nach]</b>	Die Anzeige von Namen, die in Ihren Kontakten registriert sind, kann wie folgt geändert werden. <ul style="list-style-type: none"> <li>• Kontakte werden nach dem Vornamen sortiert.</li> <li>• Kontakte werden nach dem Nachnamen sortiert.</li> </ul>
<b>[Nachrichten autom. vorlesen]</b>	Aktiviert oder deaktiviert die automatische Nachrichten-Diktierfunktion.
<b>[Anrufverlauf löschen]</b>	Löscht die Anruflisten der Freisprechfunktion.* <sup>2</sup>

## ● "Synchronisieren"

Einstellung	Beschreibung
<b>[Kontakte synchronisieren]</b>	Aktiviert oder deaktiviert die automatische Übertragung von Kontakten, Favoriten und protokollierten Daten zum Multimediasystem. Einige Mobiltelefonmodelle erlauben keine Übertragung von Favoriten.
<b>[Kontaktbilder anzeigen]</b>	Aktiviert oder deaktiviert die Anzeige von Kontaktbildern. Das Kontaktbild kann nur in das Multimediasystem geladen werden, wenn <b>[Kontakte synchronisieren]</b> eingeschaltet ist.
<b>[Als Zweitgerät festlegen]</b>	Legt das Gerät als sekundäres Gerät fest.* <sup>3</sup>
<b>[Zweitgerät-Einst. entf.]</b>	Hebt die Zuordnung des Geräts als sekundäres Gerät auf.* <sup>3</sup>



Einstellung	Beschreibung
[ <b>Verbinden</b> ]	Verbindet das Multimediasystem mit einem Bluetooth®-Gerät.
[ <b>Trennen</b> ]	Trennt ein Bluetooth®-Gerät vom Multimediasystem.
[ <b>Entfernen</b> ]	Erlaubt das Löschen von registrierten Bluetooth®-Geräten.

---

### — Verwandte Links —

---

Vorsichtsmaßnahmen bei der Nutzung von Bluetooth®-Geräten(S. 90)

Bluetooth®-Spezifikationen und kompatible Profile(S. 93)

Vorsichtsmaßnahmen bei Freisprechanrufen(S. 186)

Vorsichtsmaßnahmen für die Bluetooth®-Audiowiedergabe(S. 178)

Hinweise zur Verwendung von Apple CarPlay und Android Auto(S. 109)

Bluetooth®-Gerät als Erstgerät einstellen(S. 102)

Bluetooth®-Gerät als Zweitgerät einstellen(S. 103)

Ändern und Registrieren eines Benutzerprofils(S. 52)

\*1: Wird nur angezeigt, wenn das Bluetooth®-Gerät diese Funktion ausführen kann. Durch das Umschalten der Funktion zwischen Aus und Ein werden die entsprechenden Funktionen ein- oder ausgeblendet bzw. ein- oder ausgeschaltet. Kann nicht für Anrufe oder Audio verwendet werden, während Apple CarPlay oder Android Auto aktiviert ist. Gleiches gilt auch für den umgekehrten Fall. Die Verbindung wird nicht sofort einfach durch das Umschalten gestartet. Zum Starten der Verbindung berühren Sie [**Verbinden**].

\*2: Wird angezeigt, wenn ein Mobiltelefon verbunden wird, auf dem [**Kontakte synchronisieren**] deaktiviert ist.

\*3: Diese Einstellung kann verwendet werden, wenn ein Fahrer registriert wurde und das erkannte Mobiltelefon nicht als dessen Hauptgerät festgelegt ist.

**3-1. Bluetooth®-Funktion nutzen**

Vorsichtsmaßnahmen bei der Nutzung von Bluetooth®-Geräten .....	<b>90</b>
Bluetooth®-Spezifikationen und kompatible Profile .....	<b>93</b>
Registrieren eines Bluetooth®-Geräts über das Multimedia-system .....	<b>94</b>
Registriertes Bluetooth®-Gerät löschen .....	<b>97</b>
Verbinden eines Bluetooth®-Geräts.....	<b>98</b>
Bluetooth®-Gerät als Erstgerät einstellen .....	<b>102</b>
Bluetooth®-Gerät als Zweitgerät einstellen .....	<b>103</b>

**3-2. Verbindung zu einem Wi-Fi®-Netz aufbauen**

Vorsichtsmaßnahmen bei der Nutzung von Wi-Fi®-Geräten..	<b>104</b>
Über Wi-Fi® mit einem Netz verbinden.....	<b>106</b>

**3-3. Nutzung von Apple CarPlay und Android Auto**

Hinweise zur Verwendung von Apple CarPlay und Android Auto .....	<b>109</b>
Nutzung von Apple CarPlay mit einem unregistrierten Smartphone .....	<b>112</b>
Nutzung von Apple CarPlay mit einem registrierten Smartphone .....	<b>115</b>
Verwenden von Android Auto ...	<b>118</b>
Wenn eine Störung bei Apple CarPlay oder Android Auto vorliegt.....	<b>119</b>

#### Vorsichtsmaßnahmen bei der Nutzung von Bluetooth®-Geräten

Beachten Sie besonders die folgenden Informationen, wenn Sie ein Bluetooth®-Gerät am Multimediasystem nutzen.

##### INFORMATION

- Bluetooth® ist eine Best-Effort-Funktion für die drahtlose Kommunikation im Frequenzbereich 2,4 GHz.
- Die gleichzeitige Nutzung von Wi-Fi ebenfalls im Frequenzbereich 2,4 GHz wie Bluetooth® kann gegenseitige Störungen verursachen.
- Gegenseitige Störungen von Bluetooth® und Wi-Fi® können Probleme wie verzerrte Videowiedergabe, Audioaussetzer oder reduzierte Kommunikationsgeschwindigkeit verursachen.
- Der Störeffekt ist geringer, wenn ein Bluetooth®-Gerät verbunden ist. Wenn ein Bluetooth®-Geräte registriert wurde, kann das Herstellen einer Verbindung zu dem registrierten Gerät eine Besserung dieses Problems bringen. (Die Verbindung eines Bluetooth®-Geräts kann anhand des Statuszeichens auf dem Bildschirm des Multimediasystems geprüft werden.)
- Gleichzeitige Nutzung eines Bluetooth®-Mobiltelefons und eines weiteren drahtlosen Geräts kann die Kommunikation beider Geräte negativ beeinflussen.
- Wi-Fi®-Funktionen (Wi-Fi® und Miracast®) nutzen für die für Drahtloskommunikation den gleichen Frequenzbereich 2,4 GHz. Gleichzeitige Nutzung eines Bluetooth®-Geräts kann die Kommunikation beider Geräte negativ beeinflussen. Ausschalten der Wi-Fi®-Funktion ermöglicht einen problemlosen Betrieb.
- Wenn ein Bluetooth®-Gerät über Bluetooth® verbunden ist, wird seine Batterie stärker beansprucht als normal und ist daher schneller entladen.
- Bei einem Notruf werden Bluetooth®-Verbindungen getrennt. Alle getrennten Bluetooth®-Geräte werden wieder verbunden, sobald der Notruf beendet ist.

##### WARNUNG

- Aus Sicherheitsgründen darf der Fahrer bei Freisprechanrufen während der Fahrt nicht das Mobiltelefon selbst bedienen.
- Halten Sie das Fahrzeug vor dem Anrufen an einem sicheren Ort an. Wenn während der Fahrt ein Anruf eingeht, achten Sie auf eine sichere Fahrweise und halten Sie den Anruf kurz.

##### HINWEIS

- Verwenden Sie ein Bluetooth®-Gerät nicht in der Nähe des Multimediasystems. Bei zu geringem Abstand zwischen den Geräten kann sich die Klangqualität oder die Verbindung verschlechtern.
- Lassen Sie ein Mobiltelefon nicht im Fahrzeug liegen. Der Innenraum des Fahrzeugs des Fahrzeugs kann sich stark aufheizen, was Funktionsstörungen des Mobiltelefons verursachen könnte.

## ■ Benutzer mit Schrittmachern oder anderen elektrischen Medizingeräten

Beachten Sie während der Bluetooth®-Kommunikation die folgenden Vorsichtsmaßnahmen im Hinblick auf Funkwellen.

### ⚠️ WARNUNG

- Die fahrzeugseitige Antenne für die Bluetooth®-Kommunikation ist in das Multimediasystem integriert.
- Personen mit implantierten Herzschrittmachern, Schrittmachern für die kardiale Resynchronisationstherapie oder Kardioverter-Defibrillatoren sollten einen gewissen Abstand zu den Bluetooth®-Antennen einhalten. Die Funkwellen können die Funktion solcher Geräte beeinträchtigen.
- Personen, die andere elektrische Medizingeräte als implantierbare Herzschrittmacher, Schrittmacher für die kardiale Resynchronisationstherapie oder implantierbare Kardioverter-Defibrillatoren verwenden, sollten vor der Nutzung von Bluetooth®-Geräten den Hersteller des jeweiligen Geräts konsultieren und Informationen über den Betrieb unter der Einwirkung von Funkwellen einholen. Funkwellen können unerwartete Auswirkungen auf den Betrieb solcher medizinischen Geräte haben.

## ■ Gleichzeitige Nutzung mit Bluetooth®-Audio

- Das folgende Verhalten tritt auf, wenn ein Bluetooth®-kompatibles Gerät (Mobiltelefon) mit Freisprecheinrichtung und Bluetooth®-Audio gleichzeitig genutzt werden.
  - Die Bluetooth®-Verbindung des Mobiltelefons wird möglicherweise getrennt.
  - Bei Freisprechanrufen kann die Audiowiedergabe durch Störgeräusche beeinträchtigt werden.
  - Im Freisprechbetrieb kann es zu Zeitverzögerungen kommen.
- Es kann zu Tonaussetzern kommen, wenn das zum Freisprechen ausgewählte Kommunikationsgerät während der Bluetooth®-Audiowiedergabe gewechselt wird.
- Während einer Übertragung von Kontaktdaten wird möglicherweise die Verbindung des tragbaren Geräts getrennt. Die Verbindung wird wiederhergestellt, sobald die Übertragung abgeschlossen ist. (Bei einigen Modellen ist eine Wiederherstellung der Verbindung unter Umständen nicht möglich)
- Unter Umständen ist es nicht möglich, sowohl eine Freisprechverbindung als auch eine Audioverbindung herzustellen. Das gilt selbst für Mobiltelefone, die sowohl Freisprechverbindungen als auch Audioverbindungen unterstützen.
- Eine Liste von Geräten, deren Bedienbarkeit über dieses System bestätigt wurde, erhalten Sie von Ihrem SUBARU-Vertragshändler bzw. Ihrer SUBARU-Vertragswerkstatt oder einem anderen kompetenten Fachbetrieb.

### — Verwandte Links —

Vorsichtsmaßnahmen bei der Nutzung von Wi-Fi®-Geräten(S. 104)

Vorsichtsmaßnahmen für die Bluetooth®-Audiowiedergabe(S. 178)

Vorsichtsmaßnahmen bei Freisprechanrufen(S. 186)

Vorsichtsmaßnahmen für die Wiedergabe von Miracast®(S. 183)  
Status(S. 17)

## Bluetooth®-Spezifikationen und kompatible Profile

Das Multimediasystem unterstützt die folgenden Spezifikationen und kompatiblen Profile. Der ordnungsgemäße Betrieb kann nicht für alle Bluetooth®-Geräte garantiert werden.

### ■ Unterstützte Bluetooth®-Spezifikationen

Bluetooth® Core Specification Ver.2.1 oder höher (Empfohlen: Ver.5.0)

### ■ Kompatible Profile

#### ● HFP (Freisprech-Profil)

Unterstützt: Ver.1.5 oder höher (Empfohlen: Ver.1.7.1)

Dieses Profil ermöglicht die Nutzung der Freisprechfunktion über ein Mobiltelefon. Es verfügt über Funktionen für ausgehende und eingehende Anrufe.

#### ● PBAP (Phone Book Access Profile)

Unterstützt: Ver.1.0 oder höher (Empfohlen: Ver.1.2.1)

Profil für die Synchronisierung von Daten wie Kontaktdaten und Anrufliste

#### ● OPP (Object Push Profile)

Unterstützte Versionen: Ver. 1.1 oder höher (Empfohlen: Ver.1.2.1)

Profil für die Übertragung von Kontaktdaten

#### ● MAP (Message Access Profile)

Unterstützt: Ver.1.2 oder höher (Empfohlen: Ver.1.4)

Dieses Profil wurde für die Verwendung der Nachrichtenfunktionen des Telefons entwickelt.

#### ● SPP (Serial Port Profile)

Unterstützt: Ver.1.1 oder höher (Empfohlen: Ver.1.2)

- Profil für die Emulation eines virtuellen seriellen Anschlusses für Bluetooth®-fähige Geräte
- Profil für die Verknüpfung von Smartphones

#### ● A2DP (Advanced Audio Distribution Profile)

Unterstützt: Ver.1.0 oder höher (Empfohlen: Ver.1.3.1)

Dieses Profil dient der Übertragung von Stereo-Audiodaten oder High-Quality-Sound zum Audiosystem.

#### ● AVRCP (Audio/Video Remote Control Profile)

Unterstützt: Ver.1.0 oder höher (Empfohlen: Ver.1.6.1)

Profil für die Fernsteuerung der Audiofunktionen

#### Registrieren eines Bluetooth®-Geräts über das Multimediasystem

Für die Verwendung der Freisprechfunktion oder von Bluetooth®-Audio muss ein Mobiltelefon oder ein tragbares Gerät registriert sein. Nach erfolgreicher Registrierung wird Bluetooth® bei jedem Start des Multimediasystems automatisch verbunden.

Wenn ein Apple CarPlay-/Android Auto-Gerät per USB angeschlossen ist, wird das Gerät automatisch als Bluetooth®-Gerät registriert.

Wenn keine Bluetooth®-Geräte verbunden sind, kann der Registrierungs Bildschirm aufgerufen werden, indem der Lenkradschalter [  ] gedrückt und gehalten wird.

#### INFORMATION

- Ein Mobiltelefon kann sowohl als Freisprechtelefon als auch als Bluetooth®-Audiogerät registriert werden.
- Insgesamt können bis zu fünf Bluetooth®-Geräte registriert werden, davon sind maximal zwei Geräte als Freisprechtelefone verwendbar. (Um zwei Freisprechtelefone verbinden zu können, ist eine Fahreridentifizierung erforderlich.)
- Informationen zur Bedienung des Bluetooth®-Geräts finden Sie in der Bedienungsanleitung des Bluetooth®-Geräts.
- Die Registrierung muss einmal für jedes Bluetooth®-Gerät vorgenommen werden, wenn mehrere Bluetooth®-Geräte verwendet werden.
- Ein PIN-Code ist ein Verifizierungscode für die Registrierung eines Bluetooth®-Geräts im Multimediasystem.
- Nach der Verbindung kann die Wählfunktion in Abhängigkeit von den Einstellungen des Mobiltelefons gesperrt sein. Deaktivieren Sie die automatische Sperrfunktion am Mobiltelefon, bevor Sie das Telefon verwenden.
- Wenn ein anderes Gerät registriert wird, während eine Verbindung zu einem Mobiltelefon oder tragbaren Gerät besteht, wird die Verbindung zum tragbaren Gerät oder Mobiltelefon, auf dem eine Audiowiedergabe erfolgt, getrennt.
- Miracast®-Audio kann aussetzen, wenn ein Bluetooth®-Gerät während der Verwendung von Miracast® registriert wird.
- Aus Sicherheitsgründen können während der Fahrt keine Geräte registriert werden.
- Wenn die Registrierung eines Bluetooth®-Geräts nicht abgeschlossen werden kann, starten Sie das Bluetooth®-Gerät neu.

- 1 **Berühren Sie [  ] im Hauptmenü.**
- 2 **Berühren Sie [Bluetooth u. Geräte].**
- 3 **Berühren Sie [Geräte verwalten].**

#### 4 Berühren Sie [Falls nicht gefunden].

Wenn das Gerät bereits registriert ist, berühren Sie nacheinander [Ein anderes Gerät hinzufügen] > [Falls nicht gefunden].

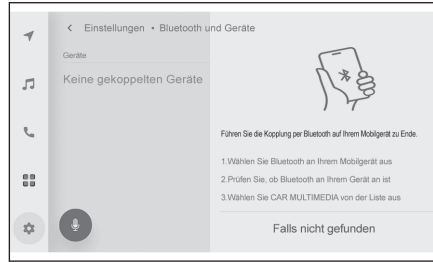

#### 5 Berühren Sie das zu registrierende Gerät im Hauptbereich.

- Statt des Gerätenamens kann die Bluetooth®-Adresse angezeigt werden.
- Wenn das zu registrierende Gerät nicht im Hauptbereich angezeigt wird, versuchen Sie, die Registrierung über das Bluetooth®-Gerät vorzunehmen.
- Bestimmte Modelle von Bluetooth®-Geräten werden unter Umständen nur dann in der Geräteliste angezeigt, wenn ein bestimmter Bildschirm auf dem Bluetooth®-Gerät angezeigt wird. Einzelheiten Sie Anleitung für das Bluetooth®-Gerät.

#### 6 Überprüfen Sie, ob der eingeblendete PIN-Code mit dem am Bluetooth®-Gerät angezeigten PIN-Code übereinstimmt, und berühren Sie dann [OK].

- Bei einigen Bluetooth®-Geräten kann es erforderlich sein, das Gerät zu bedienen, um die Registrierung abschließen zu können.
- Unter Umständen kann eine Anleitung für die Registrierung des Benutzerprofils angezeigt werden. Führen Sie die Bedienschritte entsprechend den Anweisungen im Bildschirm durch.
- Unter Umständen werden primäre Geräteeinstellungen angezeigt. Führen Sie die Bedienschritte entsprechend den Anweisungen im Bildschirm durch.
- Unter Umständen werden Apple CarPlay-Einstellungen angezeigt. Der Apple CarPlay-Bildschirm wird angezeigt, wenn die Verwendung aktiviert ist.
- Es wird eine Meldung angezeigt, in der die Herstellung der Verbindung bestätigt wird. Darüber hinaus wird der Name des registrierten Bluetooth®-Geräts im Untermenü angezeigt.
- Wenn eine Fehlermeldung/Fehleranzeige erscheint, folgen Sie den Bedienhinweisen auf dem Bildschirm.

#### — Verwandte Links —

Registrieren eines Benutzerprofils(S. 46)

Ändern und Registrieren eines Benutzerprofils(S. 52)

Hinweise zur Verwendung von Apple CarPlay und Android Auto(S. 109)

### Registrierung von einem Bluetooth®-Gerät aus

Wenn das Bluetooth®-Gerät nicht durch Suchen vom Multimediasystem aus gefunden werden kann, registrieren Sie das Gerät, indem Sie umgekehrt vom Bluetooth®-Gerät aus nach dem Multimediasystem suchen.

- 1 Berühren Sie [  ] im Hauptmenü.
- 2 Berühren Sie [Bluetooth u. Geräte].



#### 3 Berühren Sie [Geräte verwalten].

Wenn bereits ein anderes Gerät registriert ist, berühren Sie **[Ein anderes Gerät hinzufügen]**.

#### 4 Registrieren Sie das Multimediasystem von dem zu verwendenden Bluetooth®-Gerät aus.

- Folgen Sie dem Bedienverfahren des Bluetooth®-Geräts.
- Achten Sie darauf, diesen Bluetooth®-Verbindungsbildschirm anzuzeigen, bevor Sie mit der Registrierung im Bluetooth®-Geräts beginnen.

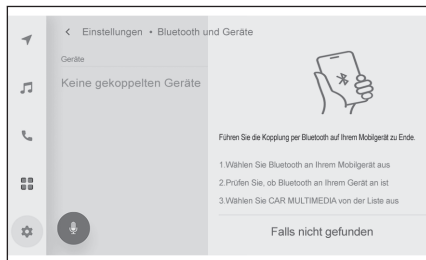

#### 5 Vergewissern Sie sich, dass der angezeigte PIN-Code mit dem am Bluetooth®-Gerät angezeigten PIN-Code übereinstimmt, und berühren Sie anschließend [OK].

- In einigen Fällen ist eine Bestätigung am Bluetooth®-Gerät notwendig, um die Registrierung abzuschließen.
- Möglicherweise werden Registrierungshinweise für das Benutzerprofil angezeigt. Führen Sie die Bedienschritte entsprechend den Anweisungen auf dem Bildschirm aus.
- Möglicherweise werden primäre Geräteeinstellungen angezeigt. Führen Sie die Bedienschritte entsprechend den Anweisungen auf dem Bildschirm aus.
- Möglicherweise werden Einstellungen für Apple CarPlay angezeigt. Der Bildschirm für Apple CarPlay wird angezeigt, wenn die Nutzung aktiviert ist.
- Es erscheint eine Meldung, die besagt, dass die Herstellung der Verbindung abgeschlossen ist, und der Name des registrierten Bluetooth®-Geräts wird im Untermenü angezeigt.
- Wenn eine Fehlermeldung/Fehleranzeige erscheint, folgen Sie den Bedienhinweisen auf dem Bildschirm.

---

#### Verwandte Links

---

Registrieren eines Benutzerprofils(S. 46)

Ändern und Registrieren eines Benutzerprofils(S. 52)

Hinweise zur Verwendung von Apple CarPlay und Android Auto(S. 109)

## Registriertes Bluetooth®-Gerät löschen

Registrierte Bluetooth®-Geräte können gelöscht werden.

- 1 **Berühren Sie [  ] im Hauptmenü.**
- 2 **Berühren Sie [Bluetooth u. Geräte].**
- 3 **Berühren Sie das zu löschende Bluetooth®-Gerät im Untermenü.**
- 4 **Berühren Sie [Entfernen].**  
Ein Gerät, das als Erstgerät eines anderen Benutzers registriert wurde, kann nicht gelöscht werden.
- 5 **Berühren Sie [Entfernen].**

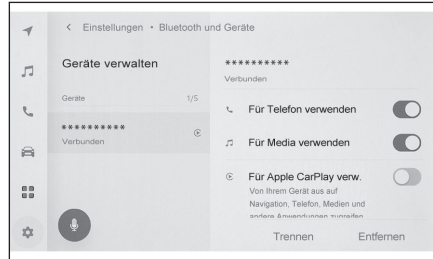

### INFORMATION

- Ein registriertes Mobiltelefon kann nicht während eines Notrufs gelöscht werden.
- Möglicherweise ist das Löschen nicht beim ersten Versuch möglich, das ist abhängig vom Status des Bluetooth®-Geräts.

### — Verwandte Links —

Bluetooth®-Gerät als Erstgerät einstellen(S. 102)

Registrieren eines Benutzerprofils(S. 46)

Ändern und Registrieren eines Benutzerprofils(S. 52)

#### Verbinden eines Bluetooth®-Geräts

Es muss eine Verbindung mit einem Bluetooth®-Gerät hergestellt werden, um verschiedene Funktionen des Multimediasystems verwenden zu können. Es gibt zwei Verbindungsmethoden, die automatische und die manuelle Verbindung.

#### INFORMATION

- Informationen zur Bedienung des Bluetooth®-Geräts finden Sie in der Bedienungsanleitung des Bluetooth®-Geräts.
- Wenn die Verbindung mit einem Mobiltelefon instabil ist, trennen Sie den Anruf und versuchen Sie, die Verbindung erneut herzustellen.
- Es kann keine Verbindung hergestellt werden, wenn die Bluetooth®-Funktion auf dem Bluetooth®-Gerät nicht eingeschaltet ist.
- Wenn die Verbindung des Bluetooth®-Geräts hergestellt ist, wird es im oberen Bereich des Bildschirms angezeigt.
- Während das Bluetooth®-Gerät verbunden ist, wird das Symbol für den Bluetooth®-Verbindungsstatus angezeigt.
- In Abhängigkeit vom verwendeten Mobiltelefonmodell kann die Display-Beleuchtung eingeschaltet werden und dauerhaft leuchten, während der Startschalter eingeschaltet ist. Schalten Sie in dem Fall die Beleuchtung am Mobiltelefon aus. (Informationen über den Einrichtungsvorgang finden Sie in der Bedienungsanleitung des Mobiltelefons)
- Die Bluetooth®-Funktion kann nicht auf einem Gerät verwendet werden, das per Apple CarPlay verbunden ist.
- Die Bluetooth®-Funktion kann nicht vom Multimediasystem verwendet werden, während eine drahtlose Apple CarPlay-Verbindung besteht.
- Die Bluetooth®-Funktion kann, mit Ausnahme der Freisprechfunktion, nicht auf einem Gerät verwendet werden, das per Android Auto verbunden ist.
- Miracast®-Audio kann aussetzen, wenn ein Bluetooth®-Gerät während der Verwendung von Miracast® verbunden wird.

#### ■ Wiederherstellung der Bluetooth®-Verbindung

Wenn eine bestehende Bluetooth®-Verbindung getrennt wird, während der Startschalter eingeschaltet ist, wird automatisch versucht, die Verbindung wiederherzustellen.

#### ■ Anzahl der Bluetooth®-Geräteverbindungen

- Wenn der Fahrer identifiziert ist  
Bis zu zwei Freisprechtelefone und ein Audiogerät werden automatisch verbunden. (Beim Freisprechtelefon und beim Audiogerät kann es sich auch um dasselbe Gerät handeln.)
- Wenn der Fahrer nicht identifiziert ist  
Maximal ein Freisprechtelefon und ein Audiogerät werden automatisch verbunden. (Beim Freisprechtelefon und beim Audiogerät kann es sich auch um dasselbe Gerät handeln.)

 **INFORMATION**

- Versuchen Sie, die Verbindung manuell herzustellen, wenn die automatische Wiederherstellung fehlschlägt.
- Wenn ein Gerät als Apple CarPlay-Gerät verbunden ist, kann es unter Umständen nicht als Bluetooth®-Gerät wiederverbunden werden.

**Verwandte Links**

Status(S. 17)

Registrieren eines Benutzerprofils(S. 46)

Ändern und Registrieren eines Benutzerprofils(S. 52)

Bluetooth®-Geräte manuell verbinden(S. 100)

**Bluetooth®-Geräte automatisch verbinden**

Jedes Mal, wenn der Startschalter von Aus nach Ein geschaltet wird, verbindet sich das Multimediasystem in der eingestellten Prioritätsreihenfolge automatisch mit den Bluetooth®-Geräten.

- Wenn der Fahrer identifiziert ist  
Verbindet automatisch Erstgerät, Zweitgerät und weitere Geräte, wobei sich die Reihenfolge danach richtet, welches Gerät zuletzt verbunden war.  
Bis zu zwei Freisprechtelefone und ein Audiogerät werden automatisch verbunden. (Bei Freisprechtelefon und Audiogerät kann es sich auch um dasselbe Gerät handeln.)
- Wenn der Fahrer nicht identifiziert ist  
Geräte werden der Reihe nach verbunden, wobei sich die Reihenfolge danach richtet, welches Gerät zuletzt verbunden war.  
Bis zu ein Freisprechtelefon und ein Audiogerät werden automatisch verbunden. (Bei Freisprechtelefon und Audiogerät kann es sich auch um dasselbe Gerät handeln.)

Wenn die Wiederherstellung der Verbindung fehlschlägt, versuchen Sie, die Verbindung manuell herzustellen.

 **INFORMATION**

Möglicherweise sind Bedienschritte am Bluetooth®-Gerät notwendig, je nach Modell des of Bluetooth®-Geräts.

**Verwandte Links**

Bluetooth®-Gerät als Erstgerät einstellen(S. 102)

Bluetooth®-Gerät als Zweitgerät einstellen(S. 103)

Registrieren eines Benutzerprofils(S. 46)

## Ändern und Registrieren eines Benutzerprofils(S. 52)

### Bluetooth®-Geräte manuell verbinden

Zum Verbinden eines weiteren Bluetooth®-Geräts oder beim Fehlschlagen einer automatischen Verbindung besteht die Möglichkeit, registrierte Bluetooth®-Geräte zu verbinden.

1 **Berühren Sie [  ] im Hauptmenü.**

2 **Berühren [Bluetooth u. Geräte] im Untermenü.**

Wenn keine Bluetooth®-Geräte registriert sind, erscheint am Multimediasystem der Bildschirm für die Gerätesuche. Registrieren Sie das Bluetooth®-Gerät.

3 **Berühren Sie im Untermenü das zu verbindende Bluetooth®-Gerät.**

Wenn das zu verbindende Bluetooth®-Gerät nicht im Untermenü aufgeführt ist, registrieren Sie das Bluetooth®-Gerät.

4 **Berühren Sie [Verbinden] im Hauptbereich.**

Möglicherweise wird ein Bestätigungsbildschirm angezeigt, wenn bereits ein anderes Gerät verbunden ist.

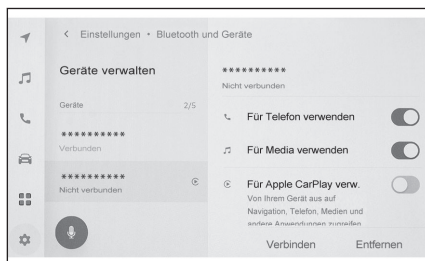

#### INFORMATION

Möglicherweise ist das Herstellen der Verbindung nicht beim ersten Versuch möglich, das ist abhängig vom Status des Bluetooth®-Geräts. Versuchen Sie in diesem Fall nach einer Weile nochmals, die Verbindung herzustellen.

#### — Verwandte Links —

Registrieren eines Bluetooth®-Geräts über das Multimediasystem(S. 94)

### Verbindung zu Bluetooth®-Geräten trennen

Verbindungen zwischen Bluetooth®-Geräten und dem Multimediasystem können getrennt werden.

1 **Berühren Sie [  ] im Hauptmenü.**

2 **Berühren [Bluetooth u. Geräte] im Untermenü.**

3 **Berühren Sie das zu trennende Bluetooth®-Gerät im Untermenü.**

#### 4 Berühren Sie [Trennen] im Hauptbereich.

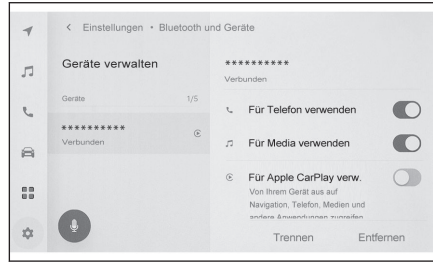

#### Bluetooth®-Gerät als Erstgerät einstellen

Wenn ein Bluetooth®-Gerät als Erstgerät eingestellt ist, wird es bei automatischer Verbindung als erstes verbunden.

- Das Mobiltelefon, das Sie einstellen möchten, muss mit dem Multimediasystem verbunden sein.
- Der Fahrer muss entsprechend registriert sein, um das Erstgerät einstellen zu können.

#### INFORMATION

Ein Mobiltelefon, das als Erstgerät eines anderen Benutzers registriert ist, kann nicht als Erstgerät eingestellt werden.

- 1 **Berühren Sie [  ] im Hauptmenü.**
- 2 **Berühren Sie [Persönliche Infos].**
- 3 **Berühren Sie [Geräte verknüpfen] oder [Geräte verknüpfen ändern] im Hauptbereich.**

Wenn kein als Erstgerät einstellbares Freisprechtelefon verfügbar ist, wird der Bildschirm für die Gerätesuche angezeigt. Suchen Sie nach dem einzustellenden Mobiltelefon und registrieren Sie es erneut im Multimediasystem. Ein Gerät kann als Erstgerät eingestellt werden, wenn eine Neuregistrierung vorgenommen wurde.

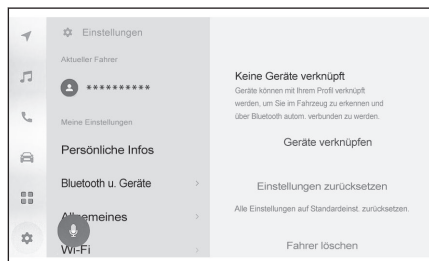

- 4 **Wählen Sie das als Erstgerät einzustellende Mobiltelefon aus.**

Trennen Sie das aktuell verbundene Bluetooth®-Gerät und verbinden Sie anschließend Erstgerät und Zweitgerät.

#### — Verwandte Links —

Bluetooth®-Geräte automatisch verbinden(S. 99)

Einrichten von Bluetooth®-Geräten(S. 86)

Registrieren eines Benutzerprofils(S. 46)

Ändern und Registrieren eines Benutzerprofils(S. 52)

Registrieren eines Bluetooth®-Geräts über das Multimediasystem(S. 94)

## Bluetooth®-Gerät als Zweitgerät einstellen

Durch Einstellen eines Bluetooth®-Geräts als Zweitgerät wird es beim Herstellen einer Verbindung zum Zweitgerät.

- Diese Einstellung kann verwendet werden, wenn ein Fahrer registriert wurde und das erkannte Mobiltelefon vom Fahrer nicht als Hauptgerät eingestellt wurde.

1 **Berühren Sie [  ] im Hauptmenü.**

2 **Berühren [Bluetooth u. Geräte] im Untermenü.**

Wenn keine Bluetooth®-Geräte registriert sind, erscheint der Bildschirm für die Gerätesuche. Registrieren Sie ein Mobiltelefon.

3 **Berühren Sie das Mobiltelefon, um es als Zweitgerät einzustellen.**

Wenn das einzustellende Mobiltelefon nicht aufgeführt ist, registrieren Sie das Mobiltelefon.

4 **Berühren Sie [Als Zweitgerät festlegen] im Hauptbereich.**

Dieser Schalter wechselt zu einem Abbruchschalter, wenn das Gerät bereits als Zweitgerät eingestellt ist.

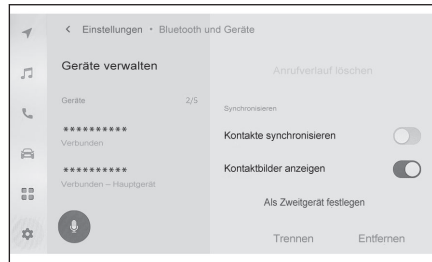

### — Verwandte Links —

Bluetooth®-Geräte automatisch verbinden(S. 99)

Einrichten von Bluetooth®-Geräten(S. 86)

Registrieren eines Benutzerprofils(S. 46)

Ändern und Registrieren eines Benutzerprofils(S. 52)



### Vorsichtsmaßnahmen bei der Nutzung von Wi-Fi®-Geräten

Achten Sie besonders auf die folgenden Informationen beim Aufbau einer Verbindung zu einem Wi-Fi®-Netz oder bei der Nutzung eines Wi-Fi®-Dienstes über ein Smartphone, das Tethering unterstützt.

#### ■ Benutzer mit Schrittmachern oder anderen elektrischen Medizingeräten

Beachten Sie während der Wi-Fi®-Kommunikation die folgenden Vorsichtsmaßnahmen im Hinblick auf Funkwellen.

#### ▲ WARNUNG

- Verwenden Sie Wi-Fi®-Geräte nur dann, wenn dies sicher und aus rechtlicher Sicht zulässig ist.
- Die fahrzeugeigentliche Antenne für die Wi-Fi®-Kommunikation ist in das Multimediasystem integriert.
- Personen mit implantierbaren Herzschrittmachern, mit Schrittmachern für die kardiale Resynchronisationstherapie oder mit implantierbaren Kardioverter-Defibrillatoren sollten einen gewissen Abstand zu den Wi-Fi®-Antennen einhalten.  
Die Funkwellen können die Funktion solcher Geräte beeinträchtigen.
- Personen, die andere elektrische medizinische Geräte als implantierbare Herzschrittmacher, Schrittmacher für die kardiale Resynchronisationstherapie oder implantierbare Kardioverter-Defibrillatoren verwenden, sollten vor der Verwendung von Wi-Fi®-Geräten beim Hersteller des jeweiligen Geräts Informationen über den Betrieb unter der Einwirkung von Funkwellen einholen.  
Funkwellen können unerwartete Auswirkungen auf den Betrieb solcher medizinischen Geräte haben.

#### ■ Wi-Fi® und Bluetooth® gleichzeitig nutzen

Wi-Fi® ist eine Best-Effort-Funktion für die drahtlose Kommunikation im Frequenzbereich 2,4 GHz. Die gleichzeitige Nutzung von Bluetooth® ebenfalls im Frequenzbereich 2,4 GHz wie Wi-Fi® kann gegenseitige Störungen verursachen.

#### ■ Wissenswertes über Wi-Fi®

#### □ INFORMATION

- Es handelt sich um eine Best-Effort-Funktion.
- Nutzen Sie diese Funktion zum Anbinden tragbarer Geräte. Verbindungen zu anderen Geräten als tragbaren Geräten werden je nach Umgebung möglicherweise getrennt.
- Beim Verlassen des Wi-Fi®-Bereichs wird die Kommunikation getrennt.
- Wenn sich das Fahrzeug in der Nähe einer Funkantenne, eines Radiosenders oder einer anderen Quelle befindet, die starke Funkwellen ausstrahlt oder starkes Elektorauschen verursacht, ist die Kommunikation unter Umständen gestört oder nicht möglich.
- Die Kommunikationsgeschwindigkeit kann abfallen oder es wird sogar unmöglich, diesen Dienst in bestimmten Nutzungsumgebungen (aufgrund von Faktoren wie der Lage der Funkantenne und des Betriebs anderer Drahtlosgeräte in der Nähe) zu nutzen.

#### Kompatible Wi-Fi®-Kommunikationsprotokolle

IEEE 802.11b/g/n (2,4 GHz)

### Kompatible Sicherheitsprotokolle

- WEP
- WPA™
- WPA2™
- WPA3™

---

### Verwandte Links

---

Vorsichtsmaßnahmen für die Wiedergabe von Miracast®(S. 183)

Vorsichtsmaßnahmen bei der Nutzung von Bluetooth®-Geräten(S. 90)

Status(S. 17)

Wi-Fi®-Einstellungen ändern(S. 84)

Web Browser (Internet-Funktion) (S. 224)

### Über Wi-Fi® mit einem Netz verbinden

Das Multimediasystem kann sich mit dem Internet verbinden, indem es mit einem Wi-Fi® Netz verbunden wird.

Diese Funktion steht in einigen Ländern oder Regionen nicht zur Verfügung.

#### INFORMATION

- Die Empfangsstärke wird am oberen Bildschirmrand angezeigt.
- Die Nutzung ist nicht möglich, wenn Apple CarPlay mit Funkverbindung betrieben wird.
- Einige Smartphone-Modelle erfordern möglicherweise jedes Mal den Neuaufbau einer Verbindung.
- Wenn Netze erkannt werden, während die Wi-Fi®-Funktion eingeschaltet ist, wird automatische Verbindung priorisiert und das zuletzt verbundene Netz gewählt.

### Verwandte Links

Wi-Fi®-Einstellungen ändern(S. 84)

### Wi-Fi®-Verbindung mit Smartphone aufbauen

Das folgende Bedienbeispiel zeigt, wie Sie eine Wi-Fi®-Verbindung mit einem Smartphone herstellen, das Wi-Fi® Tethering unterstützt. Einzelheiten zum Einrichten von Tethering finden Sie in Dokumenten wie der Bedienungsanleitung für das Smartphone. Einige Smartphone-Modelle erfordern möglicherweise jedes Mal den Neuaufbau einer Verbindung.

- 1 **Berühren Sie [  ] im Hauptmenü.**
- 2 **Berühren Sie das Untermenü [Wi-Fi] > [Wi-Fi] in dieser Reihenfolge.**
- 3 **Schalten Sie [Wi-Fi] im Hauptbereich ein.**

- Je nach den Einstellungen des Multimediasystems wird möglicherweise eine Meldung angezeigt. Führen Sie die Bedienschritte entsprechend den Anweisungen auf dem Bildschirm aus.
- Beim Einschalten von [Wi-Fi] werden in der Nähe verfügbare Netze angezeigt.



- 4 **Wählen Sie für das Netz einen Namen, der mit dem Namen des vom Smartphone übermittelten Namens übereinstimmt .**

- Der Netzname wird möglicherweise doppelt angezeigt, wenn mehrere MAC-Adressen dasselbe Netz nutzen.
- Es können maximal 30 Netze angezeigt werden. Die Liste wird alle sechs Sekunden automatisch aktualisiert.
- Wenn es Geräte mit dem gleichen Netznamen (SSID) gibt, ist es nicht möglich, das zu verwendende Gerät zu identifizieren. Verwenden Sie bei Nutzung mehrerer Geräte verschiedene Netznamen (SSID).
- Während der Fahrt sind keine Einstellungen möglich.

**5 Geben Sie das entsprechende Passwort für dieses Netz ein.**

- Wenn kein Passwort eingestellt ist, wird die Verbindung nach dem Auswählen des Netzes hergestellt.
- Bei Erkennung von Netzen mit eingeschalteter automatischer Verbindungseinstellung geschieht die Anbindung an diese Netze automatisch.

**INFORMATION**

Die Netzverbindungshistorie speichert bis zu 20 Einträge. Wenn ein weiterer Eintrag hinzukommt, wird der älteste Eintrag gelöscht.

**Wi-Fi®-Verbindung zu einem verfügbaren Netz herstellen**

Sie können mit Wi-Fi® über ein nahegelegenes Netz eine Verbindung zum Internet aufbauen.

Bestätigen Sie zuvor das Passwort für das zu nutzende Netz.

- 1 Berühren Sie [  ] im Hauptmenü.**
- 2 Berühren Sie das Untermenü [Wi-Fi] > [Wi-Fi] in dieser Reihenfolge.**
- 3 Schalten Sie [Wi-Fi] im Hauptbereich ein.**

- Je nach den Einstellungen des Multi-mediasystems wird möglicherweise eine Meldung angezeigt. Führen Sie die Bedienschritte entsprechend den Anweisungen auf dem Bildschirm aus.
- Beim Einschalten von [Wi-Fi] werden in der Nähe verfügbare Netze angezeigt.



- 4 Berühren Sie im Hauptbereich unter [Verfügbare Netzwerke] das Netz, zu dem Sie eine Verbindung herstellen möchten.**

- Der Netzname wird möglicherweise doppelt angezeigt, wenn mehrere MAC-Adressen dasselbe Netz nutzen.
- Es können maximal 30 Netze angezeigt werden. Die Liste wird alle sechs Sekunden automatisch aktualisiert.
- Wenn es Geräte mit dem gleichen Netznamen (SSID) gibt, ist es nicht möglich, das zu verwendende Gerät zu identifizieren. Verwenden Sie bei Nutzung mehrerer Geräte verschiedene Netznamen (SSID).
- Während der Fahrt sind keine Einstellungen möglich.

- Berühren Sie [  ] für das entsprechende Netzwerk, um die Netzwerkdetails abzurufen.

**5 Geben Sie das entsprechende Passwort für dieses Netz ein.**

- Wenn kein Passwort eingestellt ist, wird die Verbindung nach dem Auswählen des Netzes hergestellt.
- Bei Erkennung von Netzen mit eingeschalteter automatischer Verbindungseinstellung geschieht die Anbindung an diese Netze automatisch.

### INFORMATION

Die Netzverbindungshistorie speichert bis zu 20 Einträge. Wenn ein weiterer Eintrag hinzukommt, wird der älteste Eintrag gelöscht.

## Wi-Fi®-Verbindung trennen

Eine Wi-Fi®-Verbindung kann durch Ausschalten der Wi-Fi®-Funktion getrennt werden.

- 1 **Berühren Sie [  ] im Hauptmenü.**
- 2 **Berühren Sie das Untermenü [Wi-Fi] > [Wi-Fi] in dieser Reihenfolge.**
- 3 **Schalten Sie [Wi-Fi] im Hauptbereich aus.**

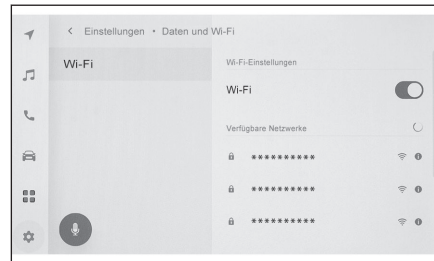

## Hinweise zur Verwendung von Apple CarPlay und Android Auto

Apple CarPlay und Android Auto ermöglichen die Nutzung verschiedener Anwendungen (wie z.B. Karten-, Telefon- und Musikanwendungen) innerhalb des Multimediasystems. Wenn eine Verbindung zu Apple CarPlay oder Android Auto besteht, werden die unterstützten Anwendungen angezeigt. Beachten Sie bei der Verwendung von Apple CarPlay oder Android Auto insbesondere die folgenden Informationen.

Wenn Sie Android Auto in Ihrem Fahrzeug verwenden möchten, installieren Sie die Android Auto-App aus dem Google Play Store.

### ■ Kompatible Geräte

- Apple iPhone-Geräte, die Apple CarPlay unterstützen. (iOS Ver. 13.3 oder höher)  
Informationen über die unterstützten Geräte finden Sie unter <https://www.apple.com/ios/carplay/>.<sup>\*1</sup>
- Android-Geräte, die Android Auto unterstützen.  
Informationen über die unterstützten Geräte finden Sie unter <https://www.android.com/auto/>.<sup>\*1</sup>

### ⚠ WARNUNG

Aus Sicherheitsgründen sollte der Fahrer das Smartphone während der Fahrt nicht bedienen.

### ⚠ HINWEIS

- Lassen Sie das Smartphone nicht im Fahrzeug zurück. Der Innenraum des Fahrzeugs kann sich stark aufheizen, was Funktionsstörungen des Smartphones verursachen könnte.
- Drücken Sie nicht auf das verbundene Smartphone und üben Sie keinen unnötigen Druck auf das Gerät aus. Das Smartphone oder der Anschluss könnte beschädigt werden.
- Halten Sie den USB-Anschluss frei von Fremdkörpern. Das Smartphone oder der Anschluss könnte beschädigt werden.

### 📄 INFORMATION

- Verwenden Sie für USB-Verbindungen ein USB-Datenkabel, das vom Telefonhersteller bereitgestellt wird.
- Einige Systemtasten haben eine andere Funktion, wenn eine Verbindung zu Apple CarPlay oder Android Auto besteht.
- Die folgenden Funktionen werden durch ähnliche Funktionen von Apple CarPlay oder Android Auto ersetzt oder werden für Geräte deaktiviert, die mit Apple CarPlay oder Android Auto verbunden sind.
  - Bluetooth®-Telefon (nur Apple CarPlay)
  - Bluetooth®-Audio

\*1: Der ordnungsgemäße Betrieb kann nicht garantiert werden.

- Miracast®(nur bei drahtloser Apple CarPlay-Verbindung)
- Die Bluetooth®-Funktion kann nicht vom Multimediasystem verwendet werden, während eine drahtlose Apple CarPlay-Verbindung besteht.
- Wenn während der Verwendung von Miracast® Apple CarPlay oder Android Auto gestartet wird, wird Miracast® unter Umständen beendet.
- Die Lautstärke der Sprachanweisungen kann im Bildschirm für die Spracheinstellungen geändert werden. Sie kann auch mit den [VOL]-Schaltern geändert werden.
- Während Apple CarPlay oder Android Auto eines Geräts verbunden ist, kann Apple CarPlay oder Android Auto eines anderen Geräts nicht verwendet werden.
- Apple CarPlay und Android Auto sind Anwendungen, die von Apple bzw. Google entwickelt wurden. Die Funktionen und Dienste, die von verbundenen Geräten bereitgestellt werden, können ohne vorherige Ankündigung eingestellt oder geändert werden, wenn Änderungen am Betriebssystem, an der Hardware und Software oder an den Spezifikationen von Apple CarPlay oder Android Auto vorgenommen wurden.
- Informationen über Anwendungen, die Apple CarPlay oder Android Auto unterstützen, finden Sie auf der entsprechenden Website.
- Während der Verwendung von Apple CarPlay oder Android Auto werden Fahrzeug- und Benutzerinformationen, wie z.B. Position und Fahrzeuggeschwindigkeit, mit dem jeweiligen Herausgeber der Anwendung und dem Mobilfunkanbieter ausgetauscht.
- Mit dem Download und dem Einsatz der Anwendung erklären Sie sich mit den Nutzungsbedingungen einverstanden.
- Daten werden über das Internet gesendet, wodurch gesonderte Kosten anfallen können. Informationen über die entsprechenden Datenübertragungskosten erhalten Sie vom Mobilfunkanbieter.
- In Abhängigkeit von der Anwendung sind bestimmte Funktionen, wie z.B. die Musikwiedergabe, unter Umständen eingeschränkt.
- Jede Funktion ist eine Anwendung, die vom jeweiligen Unternehmen bereitgestellt wird, und kann ohne vorherige Ankündigung geändert oder eingestellt werden. Ausführliche Informationen finden Sie auf der Website der entsprechenden Funktion.
- Wenn das Navigationssystem des Fahrzeugs für die Zielführung verwendet wird und eine neue Route mit der Karten-App von Apple CarPlay oder Android Auto festgelegt wird, wird die Zielführung des Fahrzeug-Navigationssystems beendet. Wenn die Karten-App von Apple CarPlay oder Android Auto für die Zielführung verwendet wird und eine neue Route mit dem Navigationssystem des Fahrzeugs festgelegt wird, wird die Zielführung mit der Karten-App von Apple CarPlay oder Android Auto beendet.
- Geräte, die per Apple CarPlay verbunden sind, können keine Bluetooth®-Funktionen verwenden.
- Geräte, die per Android Auto verbunden sind, können keine Bluetooth®-Funktionen mit Ausnahme der Freisprechfunktion verwenden.
- Wenn bei einer Verbindung über USB das USB-Kabel getrennt wird, werden Apple CarPlay oder Android Auto beendet. Die Audioausgabe wird abgebrochen und der Bildschirm wechselt zum Bildschirm des Multimediasystems.

---

#### — Verwandte Links —

Audio- und Medieneinstellungen ändern(S. 79)

Audiosystem EIN/AUS und Lautstärkeeinstellung(S. 31)

Vorsichtsmaßnahmen beim Abspielbetrieb mit iPod / iPhone(S. 168)

Vorsichtsmaßnahmen beim Abspielbetrieb mit Apple CarPlay(S. 171)

Vorsichtsmaßnahmen beim Abspielbetrieb mit Android Auto(S. 174)

Vorsichtsmaßnahmen für die Wiedergabe von Miracast®(S. 183)

Vorsichtsmaßnahmen bei der Nutzung von Bluetooth®-Geräten(S. 90)

Vorsichtsmaßnahmen bei der Nutzung von Wi-Fi®-Geräten(S. 104)

Vorsichtsmaßnahmen für die Bluetooth®-Audiowiedergabe(S. 178)



#### Nutzung von Apple CarPlay mit einem unregistrierten Smartphone

Apple CarPlay kann genutzt werden, indem ein unregistriertes Smartphone mit dem Multimediasystem verbunden wird. Die Vorgehensweise unterscheidet sich von der Vorgehensweise für registrierte Smartphones.

Diese Funktion steht in einigen Ländern oder Gebieten nicht zur Verfügung.

#### — Verwandte Links —

Nutzung von Apple CarPlay mit einem registrierten Smartphone(S. 115)

#### Verwenden von Apple CarPlay über eine USB-Verbindung

Apple CarPlay kann verwendet werden, indem ein Smartphone über ein USB-Kabel mit dem Multimediasystem verbunden wird.

##### 1 Aktivieren Sie Siri im Einstellungsmenü Ihres Smartphones.

##### 2 Verbinden Sie das Smartphone mit dem USB-Anschluss.

Der Startbildschirm von Apple CarPlay wird angezeigt.

- In Abhängigkeit vom zu verbindenden Smartphone kann es drei bis sechs Sekunden dauern, bis der ursprüngliche Bildschirm wieder angezeigt wird.
- Wenn im Display des Smartphones die Anleitung angezeigt wird, folgen Sie den Bedienhinweisen.

##### 3 Bedienen Sie Apple CarPlay.

iPhone-Anwendungen, die Apple CarPlay unterstützen, können durch Berühren der Anwendung verwendet werden.



Zeigt den Bildschirm des Multimediasystems an.

Um den Startbildschirm von Apple CarPlay

wieder aufzurufen, berühren Sie  im Hauptmenü.



Schalten Sie die Bildschirmanzeige um.

Wenn dieses Element berührt und gehalten wird, wird Siri gestartet.

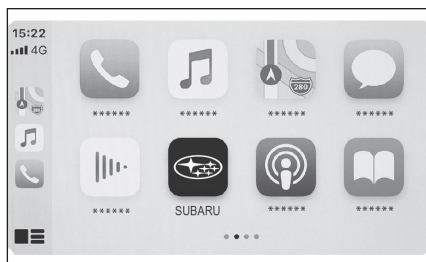

#### INFORMATION

- Drücken und halten Sie bei bestehender Apple CarPlay-Verbindung den Sprechschalter, um Siri zu starten. Zum Abbrechen von Siri drücken Sie kurz auf den Sprechschalter.
- Wenn die Verwendung der drahtlosen Verbindung auf dem Smartphone festgelegt wird, während das Smartphone für die USB-Verbindung registriert ist, wird ab der nächsten Verbindung die drahtlose Verbindung aktiviert.

#### — Verwandte Links —

Verbinden eines Geräts über den USB-Anschluss(S. 34)

Sprachsteuerungssystem(S. 35)

Einstellungen der Sprachsteuerung ändern(S. 61)

### Verwenden von Apple CarPlay über eine drahtlose Verbindung

Apple CarPlay kann über die kabellose Verbindungsfunktionalität des Fahrzeugs drahtlos mit dem Multimediasystem verbunden werden.

#### 1 Aktivieren Sie Siri im Einstellungsmenü Ihres Smartphones.

#### 2 Berühren Sie [ ] im Hauptmenü.

#### 3 Berühren Sie [Bluetooth u. Geräte].

- Wenn kein Smartphone im Multimediasystem registriert ist, wird der Bildschirm für die Gerätesuche angezeigt. Fahren Sie fort mit .6

#### 4 Berühren Sie [Geräte verwalten].

#### 5 Berühren Sie [Ein anderes Gerät hinzufügen].

#### 6 Berühren Sie [Falls nicht gefunden].

#### 7 Wählen Sie das Smartphone, das registriert werden soll.

#### 8 Überprüfen Sie, ob der eingeblendete PIN-Code mit dem am Smartphone angezeigten PIN-Code übereinstimmt, und berühren Sie dann [OK].

- Führen Sie die Bedienschritte entsprechend den Anweisungen auf dem Bildschirm aus.

#### 9 Wenn die Apple CarPlay-Einstellungen angezeigt werden, berühren Sie [Ja].

Der Startbildschirm von Apple CarPlay wird angezeigt.

- In Abhängigkeit vom zu verbindenden Smartphone kann es drei bis sechs Sekunden dauern, bis der ursprüngliche Bildschirm wieder angezeigt wird.
- Wenn eine Fehlermeldung/Fehleranzeige erscheint, folgen Sie den Bedienhinweisen auf dem Bildschirm.
- Wenn im Display des Smartphones die Anleitung angezeigt wird, folgen Sie den Bedienhinweisen.

#### 10 Bedienen Sie Apple CarPlay.

iPhone-Anwendungen, die Apple CarPlay unterstützen, können durch Berühren der Anwendung verwendet werden.



Zeigt den Bildschirm des Multimediasystems an.

Um den Startbildschirm von Apple CarPlay

wieder aufzurufen, berühren Sie [  ] im Hauptmenü.



Schalten Sie die Bildschirmanzeige um.

Wenn dieses Element berührt und gehalten wird, wird Siri gestartet.

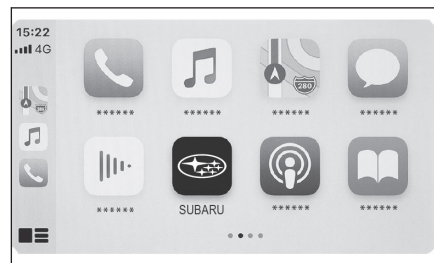



#### **INFORMATION**

Drücken und halten Sie bei bestehender Apple CarPlay-Verbindung den Sprechschalter, um Siri zu starten. Zum Abbrechen von Siri drücken Sie kurz auf den Sprechschalter.

---

#### **Verwandte Links**

[Sprachsteuerungssystem\(S. 35\)](#)

[Einstellungen der Sprachsteuerung ändern\(S. 61\)](#)

## Nutzung von Apple CarPlay mit einem registrierten Smartphone

Apple CarPlay kann genutzt werden, indem ein registriertes Smartphone mit dem Multimediastem verbunden wird. Die Vorgehensweise unterscheidet sich von der Vorgehensweise für unregistrierte Smartphones.

Diese Funktion steht in einigen Ländern oder Regionen nicht zur Verfügung.

### — Verwandte Links —

Nutzung von Apple CarPlay mit einem unregistrierten Smartphone(S. 112)

## Verwenden von Apple CarPlay über eine USB-Verbindung

Apple CarPlay kann verwendet werden, indem ein Smartphone über ein USB-Kabel mit dem Multimediastem verbunden wird.

- 1 **Aktivieren Sie Siri im Einstellungsmenü Ihres Smartphones.**
- 2 **Verbinden Sie das Smartphone mit dem USB-Anschluss.**

Der Startbildschirm von Apple CarPlay wird angezeigt.

- In Abhängigkeit vom zu verbindenden Smartphone kann es drei bis sechs Sekunden dauern, bis der ursprüngliche Bildschirm wieder angezeigt wird.
- Wenn eine Fehlermeldung/Fehleranzeige erscheint, folgen Sie den Bedienungshinweisen auf dem Bildschirm.
- Wenn im Display des Smartphones die Anleitung angezeigt wird, folgen Sie den Bedienungshinweisen.
- Wenn der Startbildschirm von Apple CarPlay nicht angezeigt wird, berühren Sie in

Apple CarPlay nacheinander [  ] > [Bluetooth u. Geräte] > [Geräte verwalten], [Wechseln] und wählen dann das zu verwendende Smartphone aus.

- 3 **Bedienen Sie Apple CarPlay.**

iPhone-Anwendungen, die Apple CarPlay unterstützen, können durch Berühren der Anwendung verwendet werden.



Zeigt den Bildschirm des Multimediastems an.

Um den Startbildschirm von Apple CarPlay wieder aufzurufen, berühren Sie [  ] im Hauptmenü.



Schalten Sie die Bildschirmanzeige um.

Wenn dieses Element berührt und gehalten wird, wird Siri gestartet.

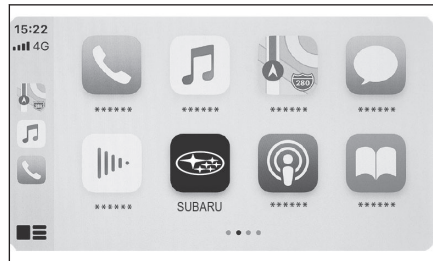

### INFORMATION

Drücken und halten Sie bei bestehender Apple CarPlay-Verbindung den Sprechschalter, um Siri zu starten. Zum Abbrechen von Siri drücken Sie kurz auf den Sprechschalter.

#### — Verwandte Links —

Verbinden eines Geräts über den USB-Anschluss(S. 34)

Sprachsteuerungssystem(S. 35)

Einstellungen der Sprachsteuerung ändern(S. 61)

#### Verwenden von Apple CarPlay über eine drahtlose Verbindung

Apple CarPlay kann über die kabellose Verbindungsfunktionalität des Fahrzeugs drahtlos mit dem Multimediasystem verbunden werden.

- 1 **Aktivieren Sie Siri im Einstellungsmenü des Smartphones.**
- 2 **Berühren Sie [  ] im Hauptmenü.**
- 3 **Berühren Sie [Bluetooth u. Geräte].**
- 4 **Berühren Sie [Geräte verwalten].**
- 5 **Berühren Sie [Wechseln] für Apple CarPlay.**
- 6 **Wählen Sie das Smartphone, das mit Apple CarPlay verwendet werden soll.**

Der Startbildschirm von Apple CarPlay wird angezeigt.

- In Abhängigkeit vom zu verbindenden Smartphone kann es drei bis sechs Sekunden dauern, bis der ursprüngliche Bildschirm wieder angezeigt wird.
- Wenn eine Fehlermeldung/Fehleranzeige erscheint, folgen Sie den Bedienungshinweisen auf dem Bildschirm.
- Wenn im Display des Smartphones die Anleitung angezeigt wird, folgen Sie den Bedienungshinweisen.

#### 7 **Bedienen Sie Apple CarPlay.**

iPhone-Anwendungen, die Apple CarPlay unterstützen, können durch Berühren der Anwendung verwendet werden.



Zeigt den Bildschirm des Multimediasystems an.

Um den Startbildschirm von Apple CarPlay

wieder aufzurufen, berühren Sie [  ] im Hauptmenü.



Schalten Sie die Bildschirmanzeige um.

Wenn dieses Element berührt und gehalten wird, wird Siri gestartet.

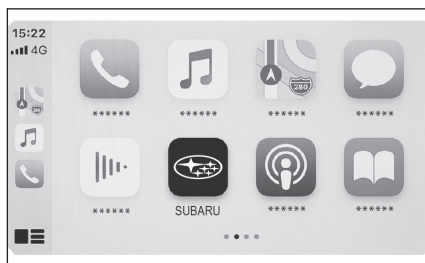

#### **INFORMATION**

Drücken und halten Sie bei bestehender Apple CarPlay-Verbindung den Sprechschalter, um Siri zu starten. Zum Abbrechen von Siri drücken Sie kurz auf den Sprechschalter.

#### — Verwandte Links —

Sprachsteuerungssystem(S. 35)

Einstellungen der Sprachsteuerung ändern(S. 61)

## Verwenden von Android Auto

Android Auto kann verwendet werden, indem ein Smartphone über ein USB-Kabel mit dem Multimediasystem verbunden wird.

Diese Funktion steht in einigen Ländern oder Regionen nicht zur Verfügung.

**1 Vergewissern Sie sich, dass die Android Auto-Anwendung auf dem zu verbindenden Smartphone installiert ist.**

**2 Verbinden Sie das Smartphone mit dem USB-Anschluss.**

Der Startbildschirm von Android Auto wird angezeigt.

- In Abhängigkeit vom zu verbindenden Smartphone kann es drei bis sechs Sekunden dauern, bis der ursprüngliche Bildschirm wieder angezeigt wird.
- Wenn eine Fehlermeldung/Fehleranzeige erscheint, folgen Sie den Bedienungshinweisen auf dem Bildschirm.
- Wenn im Display des Smartphones die Anleitung angezeigt wird, folgen Sie den Bedienungshinweisen.
- Wenn der Startbildschirm von Android Auto nicht angezeigt wird, berühren Sie in

Android Auto nacheinander [  ] > [Bluetooth u. Geräte] > [Geräte verwalten], [Wechseln] und wählen dann das zu verwendende Smartphone aus.

**3 Bedienen Sie Android Auto.**

Anwendungen, die Android Auto unterstützen, können durch Berühren der Anwendung verwendet werden.



Zeigt den Bildschirm des Multimediasystems an.

Um den Startbildschirm von Android Auto wieder aufzurufen, berühren Sie [  ] im Hauptmenü.



Starten Sie Google Assistant.

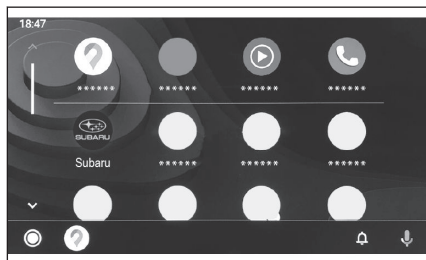

### INFORMATION

Drücken und halten Sie bei bestehender Android Auto-Verbindung den Sprechschalter, um Google Assistant zu starten. Zum Abbrechen von Google Assistant drücken Sie kurz auf den Sprechschalter.

### — Verwandte Links —

Verbinden eines Geräts über den USB-Anschluss(S. 34)

Sprachsteuerungssystem(S. 35)

**Wenn eine Störung bei Apple CarPlay oder Android Auto vorliegt**

Wenn Probleme mit Apple CarPlay oder Android Auto auftreten, überprüfen Sie zuerst die Inhalte in der folgenden Tabelle.

Symptom	Lösung
<p>Apple CarPlay oder Android Auto wird nicht gestartet.</p>	<p>Vergewissern Sie sich, dass das zu verbindende Smartphone Apple CarPlay oder Android Auto unterstützt.</p> <p>Vergewissern Sie sich, dass Apple CarPlay oder Android Auto auf dem Smartphone aktiviert ist.</p> <p>Vergewissern Sie sich, dass die Android Auto-Anwendung auf dem zu verbindenden Smartphone installiert ist.</p> <p>Ausführliche Informationen finden Sie in der folgenden URL.</p> <ul style="list-style-type: none"> <li>● Apple CarPlay: <a href="https://www.apple.com/ios/carplay/">https://www.apple.com/ios/carplay/</a></li> <li>● Android Auto: <a href="https://www.android.com/auto/">https://www.android.com/auto/</a></li> </ul> <p>Vergewissern Sie sich, dass die Apple CarPlay- oder Android Auto-Funktion auf dem registrierten Smartphone im Multimediasystem eingeschaltet ist.</p> <p>Wenn der Anschluss über ein USB-Kabel erfolgt, vergewissern Sie sich, dass das USB-Kabel fest und sicher am Smartphone und am USB-Anschluss eingesteckt ist. Verbinden Sie das Smartphone direkt mit dem USB-Anschluss. Verwenden Sie keinen USB-Hub.</p> <p>Stellen Sie sicher, dass der richtige USB-Anschluss für die Verbindung von Apple CarPlay und Android Auto verwendet wird. Der ausschließlich für Ladezwecke ausgelegte USB-Anschluss kann nicht für Smartphone-Apps verwendet werden. Über das kabellose Ladepad, das für kabellose Ladevorgänge genutzt wird, kann die Apple CarPlay-Verbindung nicht gestartet werden.</p> <p>Überprüfen Sie für die Herstellung einer drahtlosen Apple CarPlay-Verbindung Folgendes.</p> <ul style="list-style-type: none"> <li>● Vergewissern Sie sich, dass das Smartphone über Bluetooth® mit dem Multimediasystem verbunden werden kann.</li> <li>● Vergewissern Sie sich, dass das Smartphone für die Nutzung von Wi-Fi® geeignet und entsprechend eingerichtet ist.</li> </ul> <p>Für Apple CarPlay: Vergewissern Sie sich, dass das verwendete Lightning-Kabel von Apple zertifiziert ist.</p> <p>Vergewissern Sie sich, dass Siri aktiviert ist.</p> <p>Die Smartphone-Kopplungsfunktion kann nicht mit einem USB-Kabel verwendet werden, das lediglich für Ladezwecke ausgelegt ist.</p>



### 3-3. Nutzung von Apple CarPlay und Android Auto

Symptom	Lösung
<p>Apple CarPlay oder Android Auto wird nicht gestartet.</p>	<p>Verwenden Sie ein Kabel, das für die Übertragung von Daten geeignet ist. Manche Kabel werden möglicherweise nicht unterstützt.</p> <p>Das USB-Kabel muss folgende Anforderungen erfüllen.</p> <ul style="list-style-type: none"> <li>● iPhone: Verwenden Sie ein offizielles USB-Kabel von Apple oder ein USB-Kabel, das Apple MFi-zertifiziert ist.</li> <li>● Android: Verwenden Sie ein Kabel mit einer maximalen Länge von 1,8 m und verwenden Sie kein Verlängerungskabel.</li> <li>● Verwenden Sie ein Kabel mit USB-Logo .</li> </ul> <p>Wenn die Smartphone-Kopplungsfunktion nicht mehr funktioniert, obwohl sie vorher problemlos verwendet werden konnte, kann dieses Problem durch einen Austausch des USB-Kabels behoben werden.</p> <p>Nachdem Sie die oben angegebenen Punkte überprüft haben, verbinden Sie Apple CarPlay oder Android Auto.</p>
<p>Wenn eine Apple CarPlay-/Android Auto-Verbindung hergestellt ist und ein Video wiedergegeben wird, wird das Video nicht angezeigt, aber der Ton ist über das System hörbar.</p>	<p>Da das System nicht für die Video-Wiedergabe über Apple CarPlay/Android Auto ausgelegt ist, liegt in dem Fall keine Störung vor.</p>
<p>Es wird kein Audio ausgegeben.</p>	<p>Das Multimediasystem ist möglicherweise stummgeschaltet oder die Lautstärke ist zu niedrig eingestellt. Erhöhen Sie die Lautstärke am Multimediasystem.</p> <p>Stellen Sie sicher, dass von Apple unterstützte Apps für Apple CarPlay und von Google unterstützte Apps für Android Auto verwendet werden. Wenn Musik über den Web-Browser wiedergegeben wird, erfolgt keine oder keine ordnungsgemäße Audioausgabe.</p>
<p>Der Bildschirm flimmert und die Audioausgabe ist verrauscht.</p>	<p>Überprüfen Sie, ob das am Multimediasystem angeschlossene USB-Kabel beschädigt ist. Um das USB-Kabel auf eine interne Beschädigung zu überprüfen, verbinden Sie das Smartphone mit einem anderen System, wie z.B. mit einem PC, und überprüfen Sie, ob der Ladevorgang gestartet und das Smartphone vom System erkannt wird.</p> <p>Ersetzen Sie das USB-Kabel durch ein anderes Kabel.</p>
<p>Die Kartenanzeige kann nicht mit der Karten-App von Apple CarPlay vergrößert oder verkleinert werden.</p>	<p>Pinch-Gesten (Zuziehen/Aufziehen) werden in der Karten-App von Apple CarPlay nicht unterstützt.</p>
<p>Der Bildschirm von Apple CarPlay wird mittig angezeigt und füllt nicht die gesamte Anzeige aus.</p>	<p>Die Vollbildanzeige wird von iOS Ver. 10 oder höher unterstützt. Nehmen Sie ein Update auf die aktuellste iOS-Version vor.</p>

Symptom	Lösung
<p>Wenn während der Wiedergabe der Musik-App von Apple CarPlay auf dem iPhone eine Anwendung gestartet wird, die nicht mit Apple CarPlay<sup>(1)</sup> kompatibel ist, und wenn während der Audioausgabe die Lautstärke im Multimediasystem geändert wird, wird die Audiowiedergabe der inkompatiblen Anwendung angehalten und die Audiowiedergabe der Original-Musikanwendung fortgesetzt.</p>	<p>Dieser Vorgang entspricht den Spezifikationen des Multimediasystems und stellt keine Funktionsstörung dar.</p>
<p>Wenn während der Audiowiedergabe am Multimediasystem (z.B. FM) die Wiedergabe durch eine Anwendung unterbrochen wird, die nicht mit Apple CarPlay kompatibel ist, setzt das System anschließend die ursprüngliche Audio-Wiedergabe nicht fort.</p>	<p>Dieser Vorgang entspricht den Spezifikationen des Multimediasystems und stellt keine Funktionsstörung dar. Wechseln Sie die Audioquelle manuell. Alternativ dazu sollten Sie die Verwendung von Apps vermeiden, die nicht mit Apple CarPlay kompatibel sind<sup>(1)</sup>. Einige Navigations-Apps sind erst mit iOS ab Version 12 kompatibel. Nehmen Sie ein Update auf die aktuellste iOS- und App-Version vor.</p>
<p>Während der Verwendung von Apple CarPlay werden die Zielführungspfeile und Abbiegehinweise nicht in der Multi-Informationsanzeige angezeigt.</p>	<p>In Abhängigkeit von den Spezifikationen der Multi-Informationsanzeige wird dieser Vorgang unter Umständen nicht angezeigt.</p>
<p>Während der Verwendung von Android Auto werden Abbiegehinweise nicht in der Multi-Informationsanzeige oder im Bildschirm des Multimediasystems angezeigt.</p>	
<p>Während der Verwendung von Android Auto wird der Freisprecher nicht über die Fahrzeuglautsprecher ausgegeben.</p>	<p>Beenden Sie das aktuelle Gespräch. Trennen Sie das USB-Kabel vom Smartphone und versuchen Sie, die Freisprechfunktion zu verwenden. Überprüfen Sie, ob die Audiowiedergabe jetzt hörbar ist.</p>
	<p>Erhöhen Sie die Lautstärke am Multimediasystem und überprüfen Sie, ob der Ton der Freisprecheinrichtung zu hören ist. Verwenden Sie testweise ein anderes Smartphone. Überprüfen Sie, ob die Audiowiedergabe jetzt hörbar ist.</p>

(1) "Anwendungen, die nicht mit Apple CarPlay kompatibel sind" sind Anwendungen, die auf dem iPhone installiert sind, aber nicht in der Anwendungsliste im Apple CarPlay-Bildschirm angezeigt werden.

**Verwandte Links**

Einrichten von Bluetooth®-Geräten(S. 86)

Verbinden eines Geräts über den USB-Anschluss(S. 34)

Audiosystem EIN/AUS und Lautstärkeinstellung(S. 31)

Verbinden eines Bluetooth®-Geräts(S. 98)

Audio- und Medieneinstellungen ändern(S. 79)

Hinweise zur Bedienung des Touchscreen(S. 20)

**4-1. Navigationssystem**

- Hinweise zur Nutzung von Karteninformationsdiensten mit Wi-Fi® ..... **124**
- Vernetzte Navigation ..... **125**

**4-2. Karteninformationen**

- Informationen zu einem Sonderziel anzeigen ..... **126**
- Bildschirm für die Kartenoptionen ..... **127**
- Anzeige von POI-Symbolen ..... **128**
- Einstellungen für die Kartenanzeige ..... **129**
- Autobahnmodus ..... **132**

**4-3. Bedienung der Zielsuche**

- Suche nach einem Ziel ..... **133**
- Bildschirm für die Zielsuche ..... **134**
- Bildschirm für die Liste der Suchergebnisse ..... **137**
- Wegpunkt hinzufügen ..... **138**
- Festlegen von Zielen über Ihr Smartphone ..... **139**

**4-4. Zieleinstellung**

- Kartenbildschirm mit der Gesamtroute ..... **141**
- Demo für Routenführung anzeigen ..... **142**
- Routenoptionen ändern ..... **143**
- Ändern der Route ..... **144**
- Wegpunkte auf einer Route einstellen ..... **145**
- Wegpunkte bearbeiten ..... **146**

**4-5. Zielführung**

- Bildschirm der Zielführung ..... **147**
- Spuranzeigebildschirme ..... **148**
- Erneute Suche nach einer Route ..... **150**
- Typische Ansagen der Sprachführung ..... **151**

**4-6. Kartenaktualisierung**

- Version der Kartendatenbank und Abdeckungsbereich ..... **152**

### Hinweise zur Nutzung von Karteninformationsdiensten mit Wi-Fi®

- Dienste, die Wi-Fi® nutzen (nachstehend bezeichnet als "diese Dienste"), können innerhalb eines bestimmten Gültigkeitszeitraums\*<sup>1</sup>, der beim Erstkauf eines Fahrzeugs mit diesem Multimediasystem beginnt, kostenfrei genutzt werden.

\*<sup>1</sup>: Das Ablaufdatum kann im Einstellungsbildschirm des Navigationssystems geprüft werden. Einzelheiten siehe Einstellungsbildschirm des Navigationssystems. Wenn Sie die Dienste nach dem Ablaufdatum weiterhin nutzen möchten, wenden Sie sich an Ihren SUBARU-Händler.

- Diese Dienste umfassen Leistungen von Drittanbietern, unter anderem.
  - Verkehrsstaumeldungen: Unter anderem werden der Zeitpunkt des fahrzeugseitigen Verbindungsaufbaus und Positionsdaten übermittelt an das Unternehmen TomTom Global Content B.V. (nachstehend bezeichnet als "TomTom"). Auf Grundlage der empfangenen Informationen erbringt TomTom seine Online-Dienstleistungen, unter anderem das Senden von Verkehrsstaumeldungen, die in diesem Multimediasystem angezeigt werden.
  - Informationen zu nahegelegenen Einrichtungen: Die Namen gesuchter Einrichtungen und Positionsdaten werden übermittelt an HERE Global B.V. (nachstehend bezeichnet als "HERE"). Auf Grundlage der empfangenen Informationen erbringt HERE seine Online-Dienstleistungen, unter anderem das Senden von Informationen über nahegelegene Einrichtungen, die in diesem Multimediasystem angezeigt werden.
- Um nach dem Verbinden des Multimediasystems mit einem Wi-Fi®-Zugangspunkt und dem Bestätigen der Vorsichtsmaßnahmen, Datenschutzrichtlinien oder Geschäftsbedingungen für jeden auf dem Bildschirm angezeigten Dienstanbieter\*<sup>2</sup> diese Dienste zu nutzen, berühren Sie die Schaltfläche **[Einverstanden]** auf dem Einblendbildschirm.

\*<sup>2</sup>: Die Geschäftsbedingungen für die vom jeweiligen Dienstanbieter erbrachten Leistungen finden Sie unter der folgenden URL.

TomTom	<a href="https://www.tomtom.com/en_gb/legal/eula-automotive/">https://www.tomtom.com/en_gb/legal/eula-automotive/</a> <a href="https://www.tomtom.com/en_us/privacy/">https://www.tomtom.com/en_us/privacy/</a>
HERE	<a href="https://legal.here.com/terms/">https://legal.here.com/terms/</a> <a href="https://legal.here.com/privacy/policy">https://legal.here.com/privacy/policy</a>

- Die SUBARU CORPORATION und ihre Tochtergesellschaften garantieren nicht für die Funktion, die Qualität oder die Genauigkeit der im Rahmen dieser Dienste bereitgestellten Informationen, gewähren keinerlei sonstige Garantien im Hinblick auf diese Dienste und haften nicht für Schäden, die dem Nutzer durch Inhalte, Verzögerungen oder Unterbrechungen dieser Dienste entstehen. Über dieses Multimediasystem erbrachte Dienstleistungen können unangekündigt verändert, unterbrochen oder beendet werden.

## Vernetzte Navigation\*1

Die vernetzte Navigation ist ein auf drahtloser Kommunikation basierter Navigationsdienst, der aktualisierte Kartendaten und Zielinformationen aus dem SUBARU Care Services Center verwendet. Für die Nutzung dieses Dienstes ist ein Abonnementvertrag mit dem SUBARU Care Services Center erforderlich.

- Zeigt aktualisierte Karten des Bereichs in der Umgebung Ihres aktuellen Standorts an, die aus dem SUBARU Care Services Center abgerufen werden. Ruft während der Zielführung eine aktualisierte Karte des Bereichs entlang der Route ab.
- Das SUBARU Care Services Center nimmt regelmäßig Suchläufe nach der optimalen Route vor, auch während der eigentlichen Zielführung, und gibt neue Routenempfehlungen, wenn eine zeitsparendere Route zum Ziel gefunden wird.

Da das fahrzeugeigene Gerät Navigationskartendaten besitzt, verwendet dieser Dienst die Daten in Bereichen, in denen keine Kommunikation mit dem SUBARU Care Services Center möglich ist, und zeigt die Fahrzeugnavigationsskarte an und sucht nach Routen. Wenn sich die Kommunikationsumgebung des Fahrzeugs bessert, beginnt automatisch wieder die Kommunikation mit dem SUBARU Care Services Center und die vernetzte Navigation zeigt die Karte an und sucht nach Routen.

### INFORMATION

- Wenn der Fahrer ein Ziel eingestellt hat, sucht das SUBARU Care Services Center automatisch nach einer Route. Routen, die vom SUBARU Care Services Center gesendet wurden, werden mit  gekennzeichnet.
- Wenn kein Abonnementvertrag für SUBARU Care Services Center abgeschlossen wurde, erfolgen die Kartenanzeige und die Zielführung über das fahrzeugeigene Navigationssystem.

\*1: Diese Funktion steht in einigen Ländern oder Regionen nicht zur Verfügung.

### Informationen zu einem Sonderziel anzeigen

Es besteht die Möglichkeit, Informationen zu einem ausgewählten Sonderziel oder POI auf dem Kartenbildschirm zu prüfen.

#### 1 Berühren Sie den POI oder halten Sie ein gewünschtes Sonderziel gedrückt.



Wenn ein gewünschtes Sonderziel ausgewählt wird, erscheint die Adresse für das Ziel.

Berühren Sie [  ], um den ausgewählten Punkt als Favoriten zu registrieren.

#### 2 Berühren Sie das gewünschte Element.

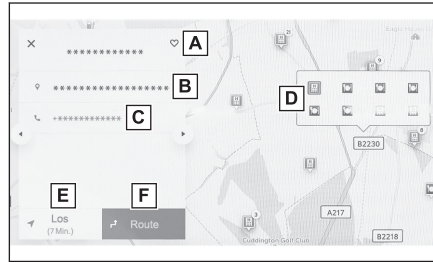
- A** Berühren Sie diesen Bereich, um das Sonderziel als Favoriten zu registrieren.
- B** Zeigt die Adresse für das ausgewählte Sonderziel detailliert an.
- C** Berühren Sie diesen Bereich, um die für den POI registrierte Telefonnummer anzurufen.



- D** Wenn mehrere POIs an der gleichen Stelle existieren, wird eine Liste von POIs angezeigt. Berühren Sie einen POI, um die dazugehörigen Informationen anzuzeigen. Die angezeigten Informationen können durch Berühren von [  ] oder [  ] geändert werden.
- E** Berühren Sie diesen Bereich, um das Sonderziel als Ziel einzustellen und die Routenführung zu starten.
- F** Berühren Sie diesen Bereich, um den Punkt als Ziel einzustellen und den gesamten Kartenbildschirm für die Routenführung anzuzeigen. Wenn bereits ein anderes Ziel eingestellt wurde, können Ziele als Wegpunkte hinzugefügt werden.

## Bildschirm für die Kartenoptionen

Es besteht die Möglichkeit, auf der Karte angezeigte Informationen wie POI-Symbole, Verkehrsinformationen usw. einzustellen.

- 1 Berühren Sie [ ... ] im Kartenbildschirm.

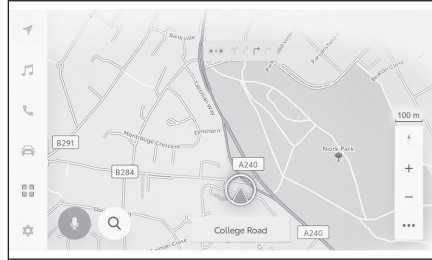

- 2 Berühren Sie [Sonderziele (POI)] oder [Karte anzeigen].

- A** Die auf der Karte angezeigten POI-Symbole können eingestellt werden.
- B** Die auf der Karte angezeigten Informationen können eingestellt werden.

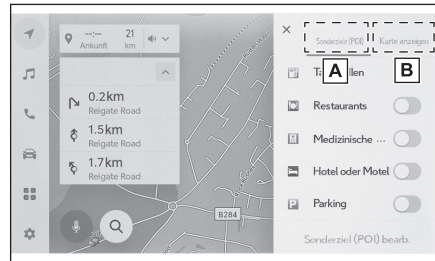

### — Verwandte Links —

Anzeige von POI-Symbolen(S. 128)

Einstellungen für die Kartenanzeige(S. 129)



### Anzeige von POI-Symbolen



Auf der Karte können Sonderzielsymbole (POI-Symbole) für Restaurants usw. angezeigt werden.

- 1 **Berühren Sie [ ... ] im Kartenbildschirm.**
- 2 **Berühren Sie [Sonderziele (POI)].**
- 3 **Berühren Sie den POI, den Sie auf dem Kartenbildschirm anzeigen möchten.**

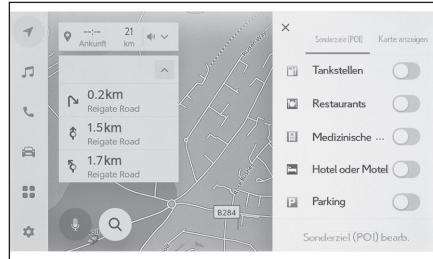
Wenn Sie eine andere POI-Kategorie als die angezeigten Kategorien einstellen möchten, berühren Sie **[Sonderziel (POI) bearb.]**.



#### INFORMATION

- In den Kartendaten nicht enthaltene POIs können nicht angezeigt werden.
- Wenn der Kartenmaßstab höher als 1 km (0,6 Meilen) eingestellt ist, werden POIs nicht angezeigt.
- Nur POIs innerhalb eines Radius von ca. 10 km von der aktuellen Positionsmarkierung [  ] oder [  ] können angezeigt werden (max. 200 POIs).
- Wenn der Kartenmaßstab auf 1 km (0,6 Meilen) oder niedriger eingestellt ist und die Anzahl der anzuzeigenden POIs einen bestimmten Wert überschreitet, wird die Anzeige vereinfacht dargestellt und enthält dann weniger Details (damit die Straßen leichter zu sehen sind).
- Die Anzeige nahegelegener POIs kann auch auf dem Bildschirm mit detaillierten Navigationseinstellungen eingestellt werden.

#### — Verwandte Links —

Einstellungen der Kartenanzeige ändern(S. 68)

### Einstellung für angezeigte POI-Symbole

Während der Fahrt sind Änderungen der Optionen nur begrenzt möglich.

- 1 **Berühren Sie [ ... ] im Kartenbildschirm.**
- 2 **Berühren Sie [Sonderziele (POI)].**
- 3 **Berühren Sie [Sonderziel (POI) bearb.]**.
- 4 **Berühren Sie den registrierten POI, den Sie ersetzen möchten.**
- 5 **Berühren Sie einen neu zu registrierenden POI.**

## Einstellungen für die Kartenanzeige

Verkehrsinformationen usw. können im Kartenbildschirm angezeigt werden.

1 **Berühren Sie [ ... ] im Kartenbildschirm.**

2 **Berühren Sie [Karte anzeigen].**

- A Berühren Sie diesen Bereich, um den Anzeigestatus (Anzeigen/Ausblenden) der Verkehrsinformationen zu ändern.
- B Berühren Sie diesen Bereich, um den Anzeigestatus (Anzeigen/Ausblenden) der Straßenparkplätze in der näheren Umgebung zu ändern.
- C Berühren Sie diesen Bereich, um den Anzeigestatus (Anzeigen/Ausblenden) der Schnellstraßenausfahrten zu ändern.
- D Berühren Sie diesen Bereich, um den Anzeigestatus (Anzeigen/Ausblenden) der gefahrenen Route (Routenverlauf) zu ändern.  
Wenn der Status so geändert wird, dass die Anzeige ausgeblendet wird, wird eine Pop-up-Meldung angezeigt, in der Sie den Löschvorgang der gespeicherten Informationen bestätigen müssen.
- E Berühren Sie diesen Bereich, um den Anzeigestatus (Anzeigen/Ausblenden) von Radarkameras zu ändern.
- F Berühren Sie diesen Bereich, um die Kartenanzeige zwischen Normale Karte, Kompass und Wetterkarte umzuschalten.



### Verwandte Links

Straßenparkplätze(S. 129)

Anzeigen der gefahrenen Route (Routenverlauf)(S. 130)

Radarkameras(S. 130)

Verkehrsinformationen(S. 131)

### Straßenparkplätze\*<sup>1</sup>

Wenn in den Einstellungen für die Kartenanzeige **[Parken an der Str.]** aktiviert ist, werden Straßenparkplätze in der Nähe des Fahrzeugs angezeigt.

Berühren Sie [ **P** ] im Kartenbildschirm. Straßenparkplätze werden in der Karte angezeigt. In Abhängigkeit von der Verfügbarkeit von Parkplätzen ändert sich die angezeigte Farbe.

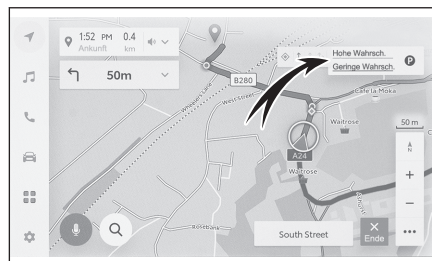

\*1: Diese Funktion steht in einigen Ländern oder Regionen nicht zur Verfügung.

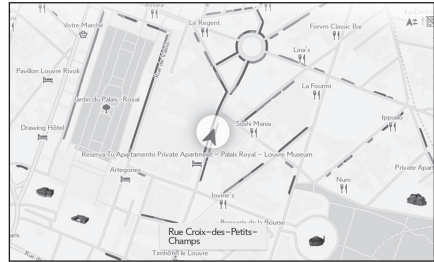

- Straßenparkplätze werden nicht angezeigt, wenn der Kartenmaßstab 1/5000 oder mehr beträgt (Skalenanzeige ist 50 m oder mehr).

### Anzeigen der gefahrenen Route (Routenverlauf)

Ca. 1000 km (600 Meilen) einer gefahrenen Strecke können gespeichert und angezeigt werden.

- 1 **Berühren Sie [ ... ] im Kartenbildschirm.**
- 2 **Berühren Sie [Karte anzeigen].**
- 3 **Berühren Sie [Routenverfolgng].**

#### INFORMATION

- Wenn die gefahrene Strecke den Grenze der Speicherkapazität überschreitet, wird die älteste Routenspur gelöscht und die neueste Routenspur gespeichert.
- Die gefahrene Strecke kann in einem Kartenmaßstab von 1:2.500 bis 1:5.120.000 angezeigt werden.

### — Verwandte Links —

Einstellungen für die Kartenanzeige(S. 129)

### Radarkameras\*<sup>2</sup>

Radarkameras können als Symbole auf der Karte angezeigt werden.

- A** Position der Radarkamera auf der Karte.
- B** Zeigt Informationen über das Radarkamera-Symbol und die Entfernung zur Radarkamera an.

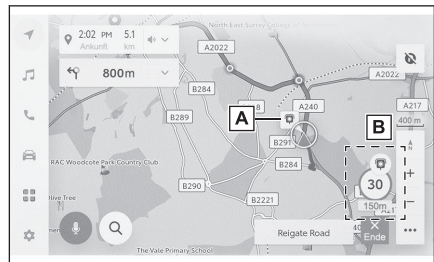

#### INFORMATION

- Die oben angegebenen Elemente werden in Abhängigkeit vom eingestellten Kartenmaßstab angezeigt.

- Die oben angegebenen Elemente werden in Abhängigkeit von den verfügbaren Kartendaten angezeigt.
- Die Anzeige der oben angegebenen Elemente kann deaktiviert werden.
- Depending on content management conditions, the actual location of cameras may not be displayed.

## — Verwandte Links —

Zielführungseinstellungen(S. 73)

### Verkehrsinformationen<sup>\*3</sup>

Verkehrsdaten können über IP-Traffic empfangen werden, um Verkehrsinformationen im Kartenbildschirm anzuzeigen.

Für die Verwendung dieser Funktion ist ein SUBARU Care Services Center-Nutzungsvertrag erforderlich.

- 1 **Berühren Sie [ ... ]im Kartenbildschirm.**
- 2 **Berühren Sie [Verkehr].**

Verkehrsinformationen werden im Kartenbildschirm angezeigt.

- Als Erläuterung für Verkehrsinformationen werden Symbole angezeigt, z.B. für Baustellen oder Unfälle.
- Die Pfeile geben die Richtung des Verkehrsflusses an. Die Farbe ändert mit der Geschwindigkeit.

Wenn das Symbol für Verkehrsunfälle ausgewählt wird, können Details zum ausgewählten Verkehrsunfall angezeigt werden.

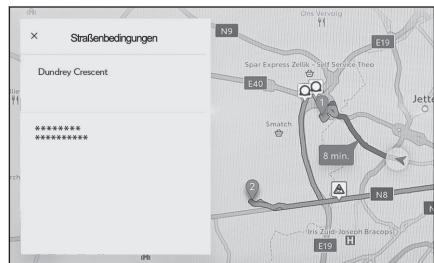

\*2: Diese Funktion steht in einigen Ländern oder Regionen nicht zur Verfügung.

\*3: Diese Funktion steht in einigen Ländern oder Regionen nicht zur Verfügung.

### Autobahnmodus

Bei der Auffahrt auf eine Autobahn oder Schnellstraße wechselt die Anzeige automatisch zum Autobahnmodus.

- A Zeigt die Entfernung von der aktuellen Position des Fahrzeugs an.
- B Zeigt bis zu 6 POIs für eine Einrichtung an.
- C Wenn das angezeigte Segment geändert wurde, berühren Sie diesen Bereich, um auf der Karte wieder das derzeit befahrene Segment anzuzeigen.

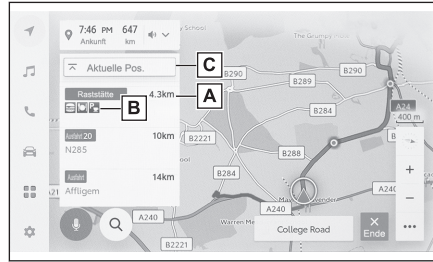

## Suche nach einem Ziel

Ein Ziel kann im Bildschirm für die Zielsuche gesucht und festgelegt werden.

- 1 **Berühren Sie [ 🔍 ] im Kartenbildschirm.**
- 2 **Der Bildschirm für die Zielsuche wird angezeigt. Berühren Sie die gewünschte Suchmethode.**

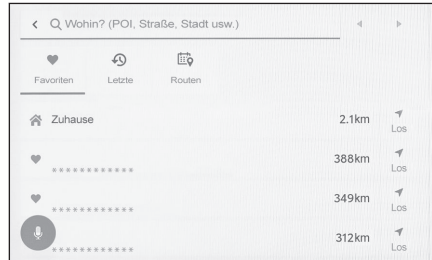

- 3 **Der Bildschirm mit der Liste der Suchergebnisse wird angezeigt. Berühren Sie in der Liste das Element, das Sie als Ziel einstellen möchten.**
  - Wenn bereits ein Ziel festgelegt ist, berühren Sie **[Neues Ziel]** (als neues Ziel einstellen) oder **[Zu Route hinzuf.]**.
  - Wenn Sie die vernetzte Navigation verwenden, kann auch anhand von Inhalten aus der Cloud nach Zielen gesucht werden.

### Verwandte Links

Wegpunkte bearbeiten(S. 146)

Mit der Tastatur nach Informationen suchen(S. 43)

#### Bildschirm für die Zielsuche

- A Berühren Sie diesen Bereich, um Ortsnamen, Adressen oder Telefonnummern als Suchbegriffe einzugeben.
- B Berühren Sie diesen Bereich, um den Textcursor zu bewegen.
- C Berühren Sie diesen Bereich, um eine Karte des Bereichs rund um alle als Favoriten registrierten Punkte anzuzeigen.

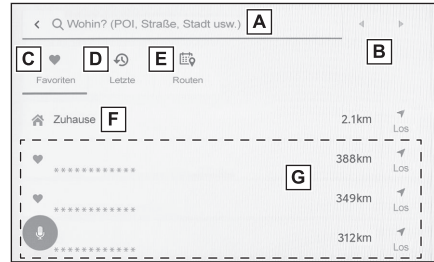

- Diese Funktion steht nur zur Verfügung, wenn ein Punkt als Favorit registriert wurde.
- D Berühren Sie diesen Bereich, um eine Karte mit Punkten aus der Zielhistorie (in der Vergangenheit eingestellte Ziele) anzuzeigen.  
Diese Funktion steht nur zur Verfügung, wenn eine Zielhistorie existiert.
  - E Berühren Sie diesen Bereich, um eine Karte der Ziele des vorab von einem Smartphone gesendeten Routenplans anzuzeigen.
  - F Startet eine Routensuche mit Ihrer Heimatadresse als Ziel.  
Wenn kein Zuhause registriert ist, kann die Registrierung durch Berühren von [🏠] vorgenommen werden.
  - G Wenn Sie den Namen eines Ziels berühren, erscheint ein Kartenbildschirm mit der Gesamtroute. Berühren Sie [Los], um die Routenführung sofort zu starten.

#### Verwandte Links

- Durch Zeicheneingabe suchen(S. 134)
- Suchen über Zielhistorie(S. 135)
- Nach Routenplan suchen(S. 136)
- Einstellen der Heimatadresse als Ziel(S. 135)
- Favoriten als Ziel einstellen(S. 135)

#### Durch Zeicheneingabe suchen

Für die Suche nach einem Ziel können Ortsname, Adresse oder Telefonnummer eingegeben werden.

- 1 Berühren Sie [🔍] im Kartenbildschirm.
- 2 Berühren Sie [Wohin? (POI, Straße, Stadt usw.)].
- 3 Geben Sie Ortsname, Adresse, Telefonnummer usw. ein und berühren Sie [Los].
  - Bei jedem Eingeben eines Zeichens wird nach potentiellen Zielen gesucht.
  - Anhand der eingegebenen Zeichen und auf Grundlage früherer Suchbegriffe werden Zielhistorie, Favoriten und potentielle Suchbegriffe angezeigt.

- Wenn eine Suche wegen eines möglichen Tippfehlers keine Ergebnisse liefert, wird ein potentiell korrekter Suchbegriff angezeigt.
- Wenn die Anzahl der eingegebenen Zeichen den Grenzwert überschreitet, werden die überschüssigen Zeichen gelöscht.



---

### Verwandte Links

---

Eingeben von Buchstaben und Zahlen(S. 24)

#### Einstellen der Heimatadresse als Ziel

- 1 **Berühren Sie** [  ] **im Kartenbildschirm.**
- 2 **Berühren Sie** [  ].  
Berühren Sie [Los], um die Routenführung sofort zu starten.



---

### Verwandte Links

---

Favoriteneinstellungen(S. 76)

#### Heimatadresse einrichten

- 1 **Berühren Sie** [  ] **im Kartenbildschirm.**
- 2 **Berühren Sie** [  ].
- 3 **Verschieben Sie die Karte zu dem Ort, den Sie registrieren möchten, und berühren Sie [OK].**

#### Favoriten als Ziel einstellen

- 1 **Berühren Sie** [  ] **im Kartenbildschirm.**
- 2 **Berühren Sie den gewünschten Favoriten.**  
Wenn Sie den Namen eines Ziels berühren, erscheint ein Kartenbildschirm mit der Gesamttroute.  
Berühren Sie [Los], um die Routenführung sofort zu starten.

#### INFORMATION

Nach registrierten Favoritenzielen kann auch durch Eingeben des Namens gesucht werden.

---

### Verwandte Links

---

Favoriteneinstellungen(S. 76)

#### Suchen über Zielhistorie

- 1 **Berühren Sie** [  ] **im Kartenbildschirm.**
- 2 **Berühren Sie [Letzte].**
- 3 **Berühren Sie das gewünschte Ziel in der Zielhistorie.**



### 4-3. Bedienung der Zielsuche

---

Wenn Sie den Namen eines Ziels berühren, erscheint ein Kartenbildschirm mit der Gesamtroute.

Berühren Sie **[Los]**, um die Routenführung sofort zu starten.

#### Nach Routenplan suchen\*<sup>1</sup>

Wenn Sie einen Routenplan (Ziel, Abfahrtszeit usw.) an einem Smartphone festgelegt haben, wird das Navigationssystem des Fahrzeugs über den Routenplan informiert, nachdem Sie in das Fahrzeug eingestiegen sind. Sie können dann ein Ziel auswählen, indem Sie den registrierten Routenplan aktivieren.

Um diese Funktion nutzen zu können, muss der Fahrer registriert sein.

- 1 **Berühren Sie [  ] im Kartenbildschirm.**
- 2 **Berühren Sie [Routen].**
- 3 **Berühren Sie gewünschten Routenplan.**

Wenn Sie den Namen eines Ziels berühren, erscheint ein Kartenbildschirm mit der Gesamtroute.

Berühren Sie **[Los]**, um die Routenführung sofort zu starten.



#### INFORMATION

Wenn Sie das Fahrzeug weit vom Ziel entfernt parken, kann das im Navigationssystem des Fahrzeugs eingestellte Ziel an die Navigationsanwendung des Smartphone gesendet werden.

---

#### Verwandte Links

---

Registrieren eines Benutzerprofils(S. 46)

\*1: Diese Funktion ist möglicherweise direkt nach dem Kauf des Fahrzeugs nicht verfügbar.

## Bildschirm für die Liste der Suchergebnisse

Wenn es bei der Suche nach einem Ziel mehrere Suchergebnisse gibt, wird eine Zielliste angezeigt.

- A** Berühren Sie diesen Bereich, um zum vorherigen Bildschirm zurückzukehren.
- B** Zeigt die für die Suche eingegebenen Zeichen an.
- C** Berühren Sie diesen Bereich, um die Suchoptionen anzuzeigen.
- D** Zeigt eine Liste von Suchergebnissen an.



Potentielle Ziele innerhalb eines Orts werden ebenfalls angezeigt.

- E** Zeigt die Position der Elemente in der aktuell angezeigten Liste auf der Karte an.
  - Nach dem Scrollen der Karte kann durch Berühren von **[Dieses Gebiet durchsuchn]** ein Ziel im aktuell angezeigten Bereich gesucht werden.

## Suchoptionen

Angezeigter Bereich und Reihenfolge der Suchergebnisliste können geändert werden.

- 1 Berühren Sie [☰] im Bildschirm mit der Ergebnisliste.
- 2 Stellen Sie Suchoptionen ein.
- 3 Berühren Sie [Abschließen], um das Ändern der Einstellungen abzuschließen.

#### Wegpunkt hinzufügen

Wenn bereits ein Ziel eingestellt wurde, können neue Ziele als Wegpunkte hinzugefügt werden.

- **Mit dieser Funktion können Sie ein weiteres Ziel suchen, wenn bereits ein Ziel eingestellt ist.**

Wenn Sie versuchen, ein Ziel einzustellen, wird eine Meldung angezeigt.

- **[Neues Ziel]** : Löschen Sie das aktuell eingestellte Ziel und beginnen Sie, nach einer Route zu dem neuen Ziel zu suchen.
- **[Zu Route hinzuf.]** : Fügen Sie den ausgewählten Punkt als Wegpunkt hinzu und beginnen Sie, nach einer Route zu dem Ziel zu suchen.



#### INFORMATION

- Ein Wegpunkt kann durch Berühren eines beliebigen Punkts auf dem Kartenbildschirm hinzugefügt werden.
- Es können bis zu zehn Ziele, einschließlich Wegpunkte, eingestellt werden.
- Der zuletzt hinzugefügte Wegpunkt wird als erstes Ziel eingestellt. Die Reihenfolge der Ziele kann durch Bearbeiten der Wegpunkte geändert werden.

---

#### Verwandte Links

---

Suche nach einem Ziel(S. 133)

Wegpunkte bearbeiten(S. 146)

## Festlegen von Zielen über Ihr Smartphone

### NaviBridge

NaviBridge\* ist eine "Send To Car"-App, die einfach Ziele an Ihr Fahrzeugnavigationssystem senden kann, nach denen Sie auf Ihrem Smartphone per Stichwortsuche und mit einer Vielzahl an kompatiblen Apps gesucht haben, und sie automatisch als Ziel in Ihrem Navigationssystem einrichtet.

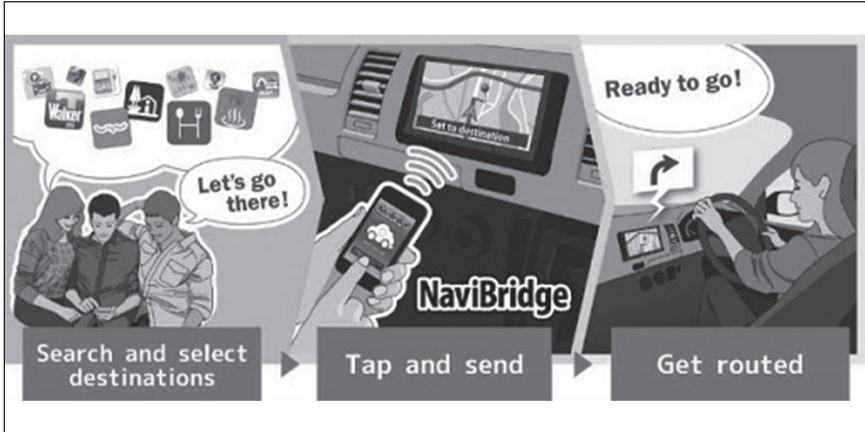

NaviBridge (für iOS/Android) steht zum kostenlosen Download zur Verfügung. Auf der folgenden Website finden Sie genaue Hinweise, z. B. zu den Downloadverfahren.

Support-Website für NaviBridge: <https://www.navicon.com/navi-bridge/en/support#>



#### ► Verbindungsmethoden:

Verbindungsmethode	iOS-Gerät	Android-Gerät
Bluetooth® (Wireless)	○	○
USB (verkabelt)	○	×

#### ► Verfügbare Funktionen:

Zieleinstellung	Mehrere Ziele	Bedienung der Karte	Teilen von Orten mit Freunden
○	○	×	×

\*: NaviBridge ist ein eingetragenes Warenzeichen der DENSO Corporation.

## Kartenbildschirm mit der Gesamtroute

Nach dem Festlegen eines Ziels wird der Kartenbildschirm mit der Gesamtroute angezeigt. Im Kartenbildschirm mit der Gesamtroute ist es möglich, die gewünschte Route auszuwählen oder die Routeninformationen abzurufen.

- A** Zeigt den Namen oder die Adresse des Ziels an.
- B** Berühren Sie diesen Bereich, um das Ziel als Favoriten zu registrieren.
- C** Zeigt das aktuelle Wetter am Ziel an.
- D** Zeigt die Entfernung und die Fahrt-dauer vom Startpunkt bis zum Ziel und die geschätzte Ankunftszeit an.

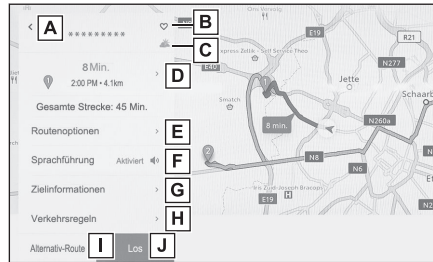

Wenn mehrere Ziele festgelegt sind, berühren Sie diesen Bereich, um eine

Liste der geschätzten Ankunftszeiten für die einzelnen Ziele anzuzeigen.

- E** Berühren Sie diesen Bereich, um die Routenoptionen anzuzeigen.
- F** Berühren Sie diesen Bereich, um die Sprachführung stummzuschalten.
- G** Berühren Sie diesen Bereich, um ausführliche Informationen über das Ziel anzuzeigen.
- H** Berühren Sie diesen Bereich, um Informationen über Fahrbeschränkungen anzuzeigen.

Wenn Fahrbeschränkungen (abgasspezifische Beschränkungen oder Umweltzonen) entlang einer Route vorhanden sind, können die Details der Beschränkungen abgerufen werden. Der Wechsel zwischen den einzelnen Beschränkungsinformationen erfolgt durch Berühren von [ ◀ ] oder [ ▶ ].

- I** Berühren Sie diesen Bereich, um eine andere Route auszuwählen.
- J** Berühren Sie diesen Bereich, um die Zielführung zu starten. Berühren und halten Sie diesen Bereich, um eine Demo der Zielführung zum Ziel zu starten.

### — Verwandte Links —

- Routeneinstellungen(S. 70)
- Bildschirm für die Liste der Suchergebnisse(S. 137)
- Demo für Routenführung anzeigen(S. 142)
- Routenoptionen ändern(S. 143)
- Ändern der Route(S. 144)
- Wegpunkte bearbeiten(S. 146)

### Demo für Routenführung anzeigen

Bevor die Routenführung gestartet wird, kann eine Demo der Routenführung angezeigt werden.

- **Halten Sie [Los] auf dem Bildschirm mit der Gesamtroute gedrückt.**

Zum Beenden der Demo berühren Sie [  ] oder treten die Fahrt an.

## Routenoptionen ändern

Die Kriterien für die Routensuche können geändert werden, um Routen mit Mautpflicht oder Schnellstraßen zu vermeiden.

- 1 **Berühren Sie [Routenoptionen] auf dem Kartenbildschirm mit der Gesamtroute.**
- 2 **Ändern Sie die Einstellung des Elements für das gewünschte Kriterium.**

**A** Berühren Sie diesen Bereich, um zwischen zu meidenden / nicht zu meidenden Straßentypen zu wechseln. Daraufhin meidet die Routenführung die entsprechenden Straßen.

**B** Berühren Sie diesen Bereich, um die Reihenfolge eingestellter Wegpunkte zu ändern.

**C** Berühren Sie diesen Bereich, um Wegpunkte entlang der Route hinzuzufügen, zu löschen oder zu ändern.

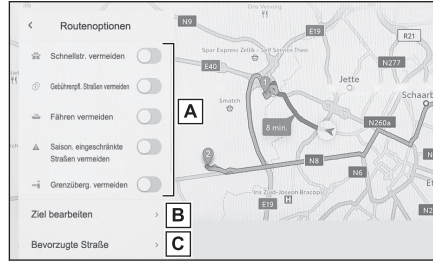

### — Verwandte Links —

Wegpunkte auf einer Route einstellen(S. 145)

Wegpunkte bearbeiten(S. 146)



### Ändern der Route

Eine gewünschte Route kann aus mehreren Routen mit verschiedenen Bedingungen ausgewählt werden.

- 1 **Berühren Sie [Alternativ-Route] im Kartenbildschirm mit der Gesamtroute.**
- 2 **Nach der Auswahl der gewünschten Route berühren Sie [OK].**

#### INFORMATION

- Neue alternative Routen werden nacheinander angeboten.\*<sup>1</sup>
- Zum Ändern der Route können Sie die Route direkt im Kartenbildschirm mit der Gesamtroute berühren.

\*<sup>1</sup>: Diese Funktion wird nur angezeigt, wenn die vernetzte Navigation verwendet wird.

## Wegpunkte auf einer Route einstellen

Nach dem Einstellen eines Ziels können Wegpunkte auf der Route eingestellt werden.

- 1 **Berühren Sie [ + ] im Einstellungsbildschirm für Zwischenziele.**



- 2 **Berühren Sie auf der Karte den Punkt, den Sie als Wegpunkt hinzufügen möchten, und berühren Sie [Abschließen].**

[ - ]: Löschen Sie das entsprechende Zwischenziel.

### Wegpunkte bearbeiten

Wegpunkte können gelöscht oder ihre Reihenfolge entlang der Route kann geändert werden.

- 1 **Berühren Sie [Nach oben verschieben] oder [Nach unten verschieben] und ändern Sie die Reihenfolge der Wegpunkte.**

[]: Löschen Sie das entsprechende Zwischenziel.



- 2 **Berühren Sie [OK].**

### Verwandte Links

Suche nach einem Ziel(S. 133)

## Bildschirm der Zielführung

Während der Zielführung werden an relevanten Punkten, wie z.B. an Kreuzungen oder Auf-/Abfahrten, leicht verständliche akustische und visuelle Anweisungen gegeben.

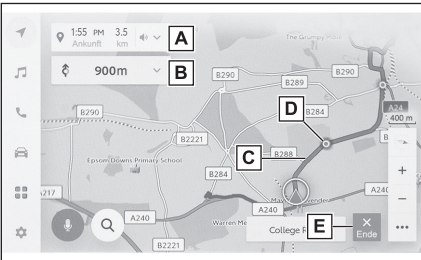

**A** Zeigt die Entfernung von der aktuellen Fahrzeugposition bis zum Ziel und die geschätzte Ankunftszeit an.

Bei Abweichungen von der berechneten Route wird die geschätzte Ankunftszeit nicht angezeigt. Stattdessen wird die direkte Entfernung (Luftlinie) bis zum Ziel angezeigt.

Berühren Sie diesen Bereich, um den Kartenbildschirm mit der Gesamtroute anzuzeigen.

**B** Zeigt die Entfernung bis zum nächsten Abbiegevorgang und die Abbiegerichtung an.

Berühren Sie diesen Bereich, um eine Liste der Fahrmanöver bis zum Ziel anzuzeigen.

**C** Zeigen Sie die Route bis zum Ziel an.

Für die Einstellung der Anzeigefarbe der Route siehe Einstellung der Kartenanzeige.

**D** Zeigt die nächste Kreuzung oder Auf-/Abfahrt an, die im Laufe der Zielführung passiert wird oder an der abgelenkt werden muss.

**E** Berühren Sie diesen Bereich, um die Zielführung zu beenden. Wenn mehrere Ziele festgelegt wurden, berühren Sie **[Ziel löschen]**, um alle Ziele zu löschen und die Zielführung anzuhalten. Berühren Sie **[Nächstes Ziel löschen]**, um lediglich das nächste Ziel zu löschen und die Zielführung fortzusetzen.

- Wenn die Route nicht gesucht werden kann, wird eine Meldung im Bildschirm angezeigt.

### Verwandte Links

Einstellungen der Kartenanzeige ändern(S. 68)

Spuranzeigebildschirme(S. 148)

### Spuranzeigebildschirme

Während der Routenführung wird bei Annäherung an eine Kreuzung/Einmündung, an der abgelenkt werden muss, eine vergrößerte Kreuzungsanzeige eingeblendet.

### Vergrößerte Kreuzungsanzeige

Hinweise zu Kreuzungen werden ausgegeben, wenn sich das Fahrzeug einer Kreuzung nähert, die ein Abbiegepunkt ist. Außerdem wird unmittelbar vor der Kreuzung eine vergrößerte Darstellung der Kreuzung angezeigt .

- A** Zeigt die Namen der befahrenen Straßen oder Abbiegepunkte an.
- B** Zeigt die Entfernung von der aktuellen Position an
- C** Schließt die vergrößerte Kreuzungsanzeige.
- D** Zeigt den Balken für die restliche Strecke bis zum Ziel an.

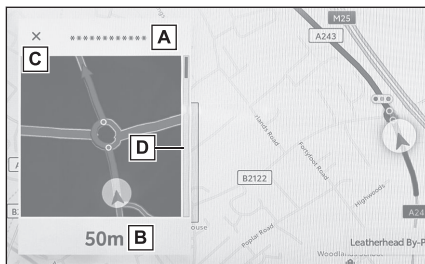

### INFORMATION

- Die vergrößerte Kreuzungsanzeige erscheint nicht bei Kreuzungen, für die keine Informationen in den Kartendaten vorliegen.
- Die vergrößerte Kreuzungsanzeige kann von der tatsächlichen Kreuzung abweichen.
- Hinweise zu Kreuzungen werden möglicherweise nicht sofort nach Beginn der Routenführung ausgegeben.
- Unter Umständen kann die vergrößerte Kreuzungsanzeige zu spät oder zu früh erscheinen.
- Wenn Kreuzungen, an denen abzubiegen ist, nahe beieinanderliegen, wird die vergrößerte Kreuzungsanzeige ständig angezeigt.
- Die vergrößerte Kreuzungsanzeige erscheint an Kreuzungen, die Abbiegepunkte sind. Hinweise zu Kreuzungen erscheinen erst bei Annäherung an eine Kreuzung, die ein Abbiegepunkt ist.
- Die restliche Wegstrecke wird in der vergrößerten Kreuzungsanzeige und in der Multi-Informationsanzeige möglicherweise unterschiedlich angezeigt.
- Die vergrößerte Kreuzungsanzeige wird in der Anzeige des Navigationssystems und in der Multi-Informationsanzeige unterschiedlich angezeigt.

### — Verwandte Links —

Zielführungseinstellungen(S. 73)

### Vergrößerte 3D-Darstellung

Um während der Routenführung einen Abbiegepunkt leichter verständlich zu machen, kann eine vergrößerte 3D-Darstellung des Kreuzungsumfelds angezeigt werden.

Berühren Sie [X], um die vergrößerte Anzeige zu beenden.



### Erneute Suche nach einer Route

Während der Routenführung (selbst wenn von der Route abgewichen wurde), kann die Route nochmals gesucht werden.

- 1 **Berühren Sie [V] im Kartenbildschirm.**

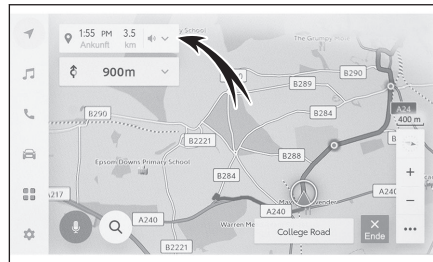

- 2 **Berühren Sie [Routenoptionen] oder [Alternativ-Route].**
- 3 **Berühren Sie die Suchbedingungen.**
- 4 **Berühren Sie [OK].**

### — Verwandte Links —

Routenoptionen ändern(S. 143)

Kartenbildschirm mit der Gesamtroute(S. 141)

Ändern der Route(S. 144)

## Typische Ansagen der Sprachführung

Wenn sich das Fahrzeug einer Kreuzung nähert oder eine Stelle erreicht, an der ein Manövrieren des Fahrzeugs notwendig ist, gibt die Sprachführung des Navigationssystems verschiedene Meldungen aus.

### INFORMATION

- Die Sprachführung setzt möglicherweise zu früh oder zu spät ein.
- Wenn das Navigationssystem die aktuelle Position nicht korrekt bestimmen kann, hören Sie möglicherweise keine Sprachführung oder die vergrößerte Kreuzungsansicht erscheint nicht auf dem Bildschirm.

### WARNUNG

Halten Sie sich immer an die Verkehrsregeln und achten Sie während der Fahrt auf die Straßenbedingungen. Das gilt vor allem für Straßen, die noch nicht vollständig in unserer Datenbank digitalisiert wurden. Für die Zielführung liegen unter Umständen noch nicht die aktualisierten Informationen vor, wie z.B. die Richtung einer Einbahnstraße.

### — Verwandte Links —

[Audio- und Medieneinstellungen ändern\(S. 79\)](#)

[Zielführungseinstellungen\(S. 73\)](#)



### Version der Kartendatenbank und Abdeckungsbereich

Abdeckungsbereich und Rechtshinweise können angezeigt und Kartendaten aktualisiert werden.

#### ■ Karteninformationen anzeigen

- 1 **Berühren Sie [  ] im Hauptmenü.**
- 2 **Berühren Sie [Navigation].**
- 3 **Berühren Sie [Kartenaktual.].**
- 4 **Vergewissern Sie sich, dass der Karteninformationsbildschirm angezeigt wird.**

**A** Zeigt Kartenabdeckungsbereich und Kartenversion an.

**B** Aktualisiert die Karte.

**C** Zeigt Rechtshinweise an.

Zur Aktualisierung der Kartendaten wenden Sie sich bitte an Ihren SUBARU-Händler.

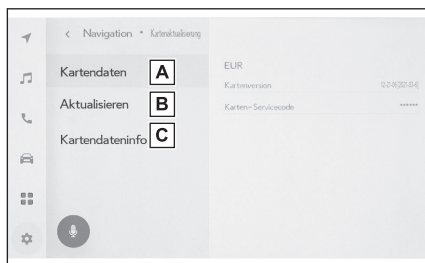

**5-1. Radiobedienung**

- Radio hören ..... **154**
- DAB hören ..... **156**

**5-2. Internetradio**

- Internetradio hören ..... **158**

**5-3. Bedienung eines USB-Flashlaufwerks**

- Musikdateien auf einem USB-Flashlaufwerk abspielen ..... **159**
- Videodateien auf einem USB-Flashlaufwerk abspielen ..... **161**
- Vorsichtsmaßnahmen beim Abspielbetrieb mit USB-Flashlaufwerken ..... **164**

**5-4. Betrieb mit iPod / iPhone**

- Abspielbetrieb mit iPod / iPhone **166**
- Vorsichtsmaßnahmen beim Abspielbetrieb mit iPod / iPhone. **168**

**5-5. Betrieb von Apple CarPlay**

- Abspielen von Musikdateien mit Apple CarPlay ..... **169**
- Vorsichtsmaßnahmen beim Abspielbetrieb mit Apple CarPlay **171**

**5-6. Betrieb mit Android Auto**

- Abspielbetrieb mit Android Auto **172**
- Vorsichtsmaßnahmen beim Abspielbetrieb mit Android Auto . **174**

**5-7. Bluetooth®-Audiobetrieb**

- Bluetooth®-Audiowiedergabe.... **175**
- Vorsichtsmaßnahmen für die Bluetooth®-Audiowiedergabe . **178**

**5-8. Miracast®-Betrieb**

- Miracast®-kompatible Geräte verbinden ..... **180**
- Abspielbetrieb mit Miracast®..... **181**
- Vorsichtsmaßnahmen für die Wiedergabe von Miracast®..... **183**

### Radio hören

Schalten Sie auf Ihre bevorzugte Frequenz und hören Sie Radio.

#### INFORMATION

- Wenn eine Stereosendung empfangen wird, schaltet das Radio automatisch auf Stereo um.
- Wenn das Signal schwach wird, reduziert das Radio die Stärke der Kanaltrennung, um zu verhindern, dass das schwache Signal Rauschen verursacht. Wenn das Signal extrem schwach wird, wechselt das Radio vom Stereo- zum Monoempfang.

1 **Berühren Sie**  **im Hauptmenü.**

2 **Berühren Sie** **[Quellen].**

3 **Berühren Sie** **[FM].**

4 **Wählen Sie die Senderwahlmethode nach Bedarf.**

**[Voreinstellungen]** : Wählen Sie den Sender unter den registrierten Sendern aus.



**[Stationsliste]** : Wählen Sie den Sender aus der Senderliste.

**[Direktabstimmung]** : Wählen Sie den Sender, indem Sie mit dem Ziffernblock eine Frequenz eingeben.

5 **Bedienen Sie das Radio nach Bedarf.**

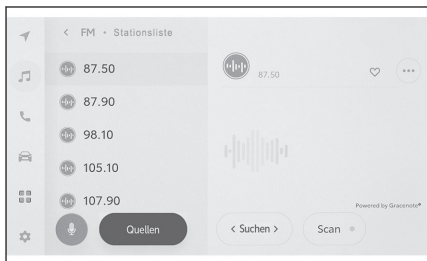
- Bedienelemente im Bildschirm



**[Suchen]** : Berühren Sie  oder  , um automatisch die Sendestation auszuwählen, die sich am nächsten zur Position mit der besten Empfangsempfindlichkeit befindet. Halten Sie dieses Element gedrückt, um die Frequenzen zu wechseln. Beim Loslassen wird automatisch der nächstgelegene Sender mit dem besten Empfang gewählt.

**[Scan]** : Startet einen Sendersuchlauf, der automatisch zu höheren Frequenzen wechselt.

Wenn ein Sender empfangen wird, kann er ca. 5 Sekunden lang abgehört werden. Nach nochmaligem Berühren hören Sie diesen Sender weiter.

 : Registriert den empfangenen Sender in den Voreinstellungen. Berühren Sie das Symbol nach der Registrierung nochmals, um den Vorgang zu beenden.

 : Zeigt die einstellbaren Elemente an.

- **[Radiotext]** : Zeigt den vom FM-Sender ausgestrahlten Radiotext an.  
Festsendertasten oder Senderliste im Untermenü : Der gewählte Sender wird empfangen.

● Bedienung mit den Lenkradschaltern

**Schalter [<]/[>]**

Wenn der Bildschirm "**Voreinstellungen**" angezeigt wird, werden damit die in den Voreinstellungen registrierten Frequenzen oder Festsendertasten nacheinander durchgeschaltet.

Wenn der Bildschirm "**Stationsliste**" angezeigt wird, werden damit die in der Senderliste angezeigten Sender durchgeschaltet.

Wenn der Bildschirm "**Direktabstimmung**" angezeigt wird, wird damit automatisch der nächstgelegene Sender mit dem besten Empfang wiedergegeben.

Halten Sie diesen Schalter gedrückt, um die Frequenzen zu wechseln. Beim Loslassen wird automatisch der nächstgelegene Sender mit dem besten Empfang gewählt.

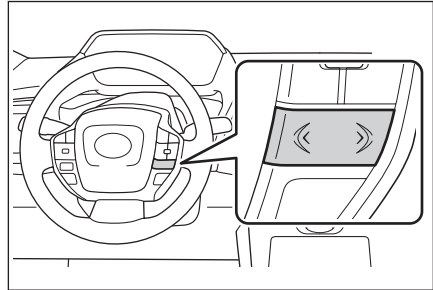

— **Verwandte Links** —

Audio- und Medieneinstellungen ändern(S. 79)

Klang jeder Quelle einstellen(S. 83)

### DAB hören\*

Schalten Sie auf die bevorzugte Frequenz und hören Sie DAB.

#### INFORMATION

Die mögliche Spielzeit mit Zeitversetzung ist unterschiedlich, je nach aufgezeichneter DAB-Bitrate, Speicherkapazität des DAB-Geräts und Beginn des Empfangs der Sendung.

1 **Berühren Sie  im Hauptmenü.**

2 **Berühren Sie [Quellen].**

3 **Berühren Sie [DAB].**

4 **Wählen Sie die Senderwahlmethode nach Bedarf.**

[**Voreinstellungen**] : Wählen Sie den Dienst aus den registrierten Voreinstellungen.



[**Stationsliste**] : Wählen Sie den Dienst aus der Dienstliste.

[**Man. Frequenzwahl**] : Wählen Sie den Sender manuell. Wählen Sie den Sender über [**Ensemble**] oder [**Dienst**].

5 **Bedienen Sie das Radio nach Bedarf.**

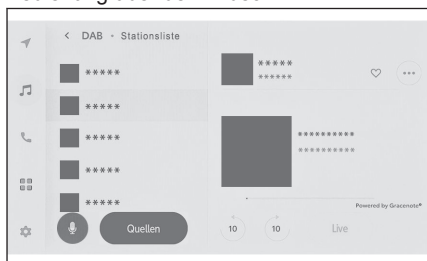
● **Bedienung über den Bildschirm**



[  ] / [  ] : Mit der Zeitversetzungsfunktion können Sie den aktuell gehörten Dienst wiederholt hören. Berühren Sie die Schaltfläche, um bei der Wiedergabe des Dienstes jeweils 10 Sekunden vorwärts oder rückwärts zu überspringen. Halten Sie die jeweilige Schaltfläche für schnellen Rücklauf oder Vorlauf gedrückt.

[**Live**] : Beenden Sie die Zeitversetzung, um den aktuell gesendeten Dienst zu empfangen.

[  ] : Registriert den aktuell empfangenen Dienst in den Voreinstellungen. Berühren Sie das Symbol nach der Registrierung nochmals, um den Vorgang zu beenden.

[  ] : Zeigt die einstellbaren Elemente an.

• [**Radiotext**] : Zeigt den vom DAB-Sender übermittelten Radiotext an.

Festsendertasten oder Senderliste im Untermenü : Empfängt den ausgewählten Dienst.

\* : Falls vorhanden

● Bedienung mit den Lenkradschaltern

**Schalter [ < ] / [ > ]**

Wenn der Bildschirm "**Voreinstellungen**" angezeigt wird, werden damit die unter den Festsendertasten registrierten Dienste der Reihe nach durchgeschaltet.

Wenn der Bildschirm "**Stationsliste**" angezeigt wird, wird damit automatisch der nächstgelegene Dienst ausgewählt.

Wenn der Bildschirm "**Man. Frequenzwahl**" angezeigt wird, wird damit automatisch der nächstgelegene Dienst mit dem besten Empfang ausgewählt.

Halten Sie den Schalter gedrückt, um einen anderen Dienst auszuwählen. Beim Loslassen wird automatisch der nächstgelegene Dienst mit dem besten Empfang gewählt.

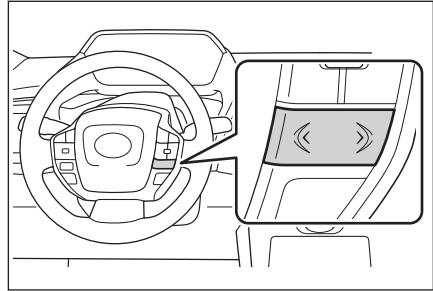

— **Verwandte Links** —

Audio- und Medieneinstellungen ändern(S. 79)

Klang jeder Quelle einstellen(S. 83)

### Internetradio hören

Beim Hören von FM/DAB-Radio sind verschiedene Informationen verfügbar, wie Musiktitel, Albumcover und Senderlogo. Diese Informationen können über DCM oder Wi-Fi® vom Gracenote-Server abgerufen und angezeigt werden.

Wenn über DCM oder Wi-Fi® eine Verbindung mit dem Internet besteht, kann der Radioempfang auf das Internet umgeschaltet werden, wenn sich der Radiosignalempfang verschlechtert. Das ermöglicht unterbrechungsfreies Hören eines bestimmten Senders.

Diese Funktion steht in einigen Ländern oder Regionen nicht zur Verfügung.

#### INFORMATION

- Nicht alle Sender werden unterstützt.
- Internetradio kann empfangen werden, wenn sich der Radiosignalempfang verschlechtert.
- Beim Hören von Internetradio wird automatisch auf den analogen Sender umgeschaltet, sobald das Radiosignal für einen bestimmten Zeitraum empfangswürdig war.
- Schaltet das Internetradio ein und aus oder wechselt zwischen automatisch und manuell, wenn Internetradio in den Einstellungen genutzt wird.

---

#### — Verwandte Links —

---

[Audio- und Medieneinstellungen ändern\(S. 79\)](#)

## Musikdateien auf einem USB-Flashlaufwerk abspielen

Spielen Sie Musikdateien auf einem am USB-Anschluss angeschlossenen USB-Flashlaufwerk ab, um Musik zu genießen. Wenn ein USB-Flashlaufwerk angeschlossen ist, wird auf dem Quellenauswahlbildschirm eine Schaltfläche mit dem Namen des Geräts angezeigt. Bei einigen Geräten wird diese Schaltfläche möglicherweise nicht angezeigt.

Schließen Sie das USB-Flashlaufwerk an.

- 1 **Berühren Sie [Musik] im Hauptmenü.**
- 2 **Berühren Sie [Quellen].**
- 3 **Berühren Sie den Gerätenamen oder [USB].**
- 4 **Berühren Sie [Musik].**
- 5 **Bedienen Sie das abspielende USB-Flashlaufwerk nach Bedarf.**

### ● Bedienung über den Bildschirm

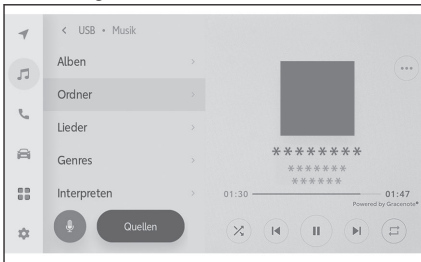

[🔀]: Zufallswiedergabe.

Bei jeder Berührung wechselt die Betriebsart zwischen Zufallswiedergabe aller Dateien oder Titel, Betriebsart ohne Zufallswiedergabe und Zufallswiedergabe des aktuell abgespielten Ordners oder Albums.

[⏮]: Spielt die aktuell abgespielte Datei oder den aktuell abgespielten Titel nochmals von vorn ab. Wenn Sie diese Schaltfläche am Beginn der Datei oder des Titels betätigen, wird die vorherige Datei bzw. der vorherige Titel nochmals von vorn abgespielt.

Halten Sie dieses Element gedrückt, um einen schnellen Rücklauf zu bewirken. Nach dem Loslassen beginnt die Wiedergabe an der erreichten Stelle.

[⏸]: Wiedergabe wird unterbrochen (Pause).

[▶]: Wiedergabe wird gestartet

[⏭]: Schaltet die Dateien oder Titel weiter.

Halten Sie dieses Element gedrückt, um einen schnellen Vorlauf zu bewirken. Nach dem Loslassen beginnt die Wiedergabe an der erreichten Stelle.

[🔄]: Diese Schaltfläche bewirkt eine wiederholte Wiedergabe.

Bei jeder Berührung wechselt die Betriebsart der Reihe nach von wiederholter Wiedergabe der aktuell abgespielten Datei oder des aktuell abgespielten



Titels, wiederholter Wiedergabe des aktuell abgespielten Ordners oder Albums und wiederholter Wiedergabe aller Dateien oder Titel.

[•••] : Zeigt die einstellbaren Elemente an.

Liste im Untermenü : Dient zum Auswählen eines Titels nach den folgenden Kriterien.

- **[Künstler]** : Auswählen eines Titels nach dem Interpretennamen.
- **[Alben]** : Auswählen eines Titels nach dem Albumnamen.
- **[Ordner]** : Auswählen eines Titels nach dem Ordernamen.
- **[Lieder]** : Auswählen eines Titels nach dem Titelnamen.
- **[Genres]** : Auswählen eines Titels nach dem Genre.
- **[Interpreten]** : Auswählen eines Titels nach dem Komponisten.

● Bedienung mit den Lenkradschaltern

**Schalter [ < ] / [ > ]**

Schaltet die Dateien oder Titel weiter.

Halten Sie den jeweiligen Schalter für schnellen Rücklauf oder Vorlauf gedrückt. Nach dem Loslassen beginnt die Wiedergabe an der erreichten Stelle.

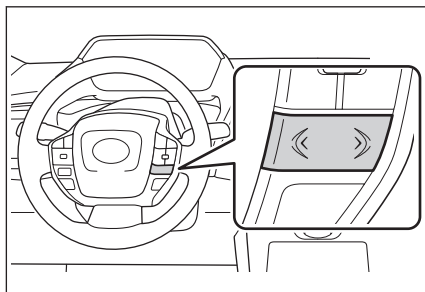

---

#### — Verwandte Links —

Verbinden eines Geräts über den USB-Anschluss(S. 34)

Audio- und Medieneinstellungen ändern(S. 79)

Klang jeder Quelle einstellen(S. 83)

## Videodateien auf einem USB-Flashlaufwerk abspielen

Spielen Sie Videodateien auf einem am USB-Anschluss angeschlossenen USB-Flashlaufwerk ab, um Musik oder Videos zu genießen. Wenn ein USB-Flashlaufwerk angeschlossen ist, wird auf dem Quellenauswahlbildschirm eine Schaltfläche mit dem Namen des Geräts angezeigt. Bei einigen Geräten wird diese Schaltfläche möglicherweise nicht angezeigt.

Schließen Sie das USB-Flashlaufwerk an.

- 1 **Berühren Sie [🎵] im Hauptmenü.**
- 2 **Berühren Sie [Quellen].**
- 3 **Berühren Sie den Gerätenamen oder [USB].**
- 4 **Berühren Sie [Video].**
- 5 **Bedienen Sie das abspielende USB-Flashlaufwerk nach Bedarf.**

- Bedienung bei Vollbild-Ansicht

Berühren Sie den Bildschirm, um die Bedienschnittflächen anzuzeigen.

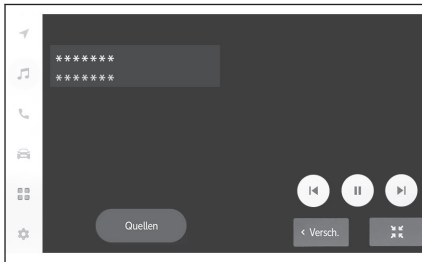

[⏮]: Spielt die aktuell abgespielte Datei nochmals von vorn ab. Wenn Sie diese Schaltfläche am Beginn der Datei betätigen, wird die vorherige Datei nochmals von vorn abgespielt.

Halten Sie dieses Element gedrückt, um einen schnellen Rücklauf des Videos zu bewirken. Nach dem Loslassen beginnt die Wiedergabe an der erreichten Stelle.

[⏸]: Videowiedergabe wird unterbrochen (Pause).

[▶]: Spielt das Video ab.

[⏭]: Schaltet die Dateien weiter.

Halten Sie dieses Element gedrückt, um einen schnellen Vorlauf des Videos zu bewirken. Nach dem Loslassen beginnt die Wiedergabe an der erreichten Stelle.

Wenn Sie dieses Element berühren, während das Video auf Pause geschaltet ist, wird eine langsame Wiedergabe gestartet.

[Versch.]: Verschiebt die Bedienschnittflächen.

Verschieben Sie die Bedienschnittflächen, wenn sie sich überlappen und die Videoansicht stören.

[⏏]: Zeigt den Bedienbildschirm an.

### ● Bedienung aus dem Bedienbildschirm

Um den Bedienbildschirm anzuzeigen, berühren Sie [  ] in der Vollbild-Ansicht.

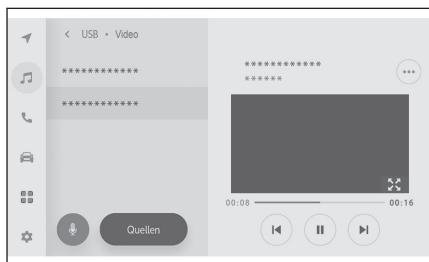

[  ] : Spielt die aktuell abgespielte Datei nochmals von vorn ab. Wenn Sie diese Schaltfläche am Beginn der Datei betätigen, wird die vorherige Datei nochmals von vorn abgespielt.

Halten Sie dieses Element gedrückt, um einen schnellen Rücklauf des Videos zu bewirken. Nach dem Loslassen beginnt die Wiedergabe an der erreichten Stelle.

[  ] : Videowiedergabe wird unterbrochen (Pause).

[  ] : Spielt das Video ab.

[  ] : Schaltet die Dateien weiter.

Halten Sie dieses Element gedrückt, um einen schnellen Vorlauf des Videos zu bewirken. Nach dem Loslassen beginnt die Wiedergabe an der erreichten Stelle.

Wenn Sie dieses Element berühren, während das Video auf Pause geschaltet ist, wird eine langsame Wiedergabe gestartet.

[  ] : Wechselt zur Vollbild-Ansicht.

[  ] : Zeigt die einstellbaren Elemente an.

Ordernamen oder Dateinamen im Untermenü : Berühren Sie einen Ordernamen oder Dateinamen, um die aktuell abgespielte Datei zu wechseln.

### ● Bedienung mit den Lenkradschaltern

#### Schalter [ < ] / [ > ]

Schaltet die Dateien weiter.

Halten Sie diese Schalter gedrückt, um einen schnellen Rücklauf bzw. Vorlauf des Videos zu bewirken. Nach dem Loslassen beginnt die Wiedergabe an der erreichten Stelle.

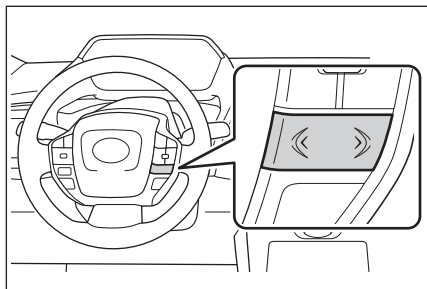

— **Verwandte Links** —

---

Verbinden eines Geräts über den USB-Anschluss(S. 34)

Audio- und Medieneinstellungen ändern(S. 79)

Bildschirmmodus umschalten(S. 81)

Bildqualität einstellen(S. 82)

Klang jeder Quelle einstellen(S. 83)

#### Vorsichtsmaßnahmen beim Abspielbetrieb mit USB-Flashlaufwerken

Bitte beachten Sie besonders die folgenden Informationen über den Abspielbetrieb mit einem USB-Flashlaufwerk.

##### INFORMATION

- Entfernen eines USB-Flashlaufwerks oder Trennen eines verbundenen Geräts während des Abspielbetriebs verursacht möglicherweise Störgeräusche.
- Wenn Sie ein USB-Flashlaufwerk anschließen und von einer anderen Quelle auf das USB-Flashlaufwerk umschalten, wird die erste Datei auf dem Laufwerk abgespielt. Wenn dasselbe USB-Flashlaufwerk (mit unveränderten Inhalten) getrennt und zu einem späteren Zeitpunkt wieder angeschlossen wird, beginnt die Wiedergabe beim zuletzt abgespielten Titel.
- Lesen einer Datei in einem nicht unterstützten Format kann die Funktion beeinträchtigen.
- Wenn Sie einen USB-Hub zum Anschließen mehrerer Geräte verwenden, kann nur das zuerst erkannte Gerät genutzt werden.

##### WARNUNG

Aus Sicherheitsgründen darf der Fahrer das USB-Flashlaufwerk nicht während der Fahrt bedienen.

##### HINWEIS

- Lassen Sie ein USB-Flashlaufwerk nicht im Innenraum des Fahrzeugs. Der Innenraum des Fahrzeugs kann sich stark aufheizen, was Funktionsstörungen des USB-Flashlaufwerks verursachen könnte.
- Üben Sie keinen unnötigen Druck auf das angeschlossene USB-Flashlaufwerk aus. Das USB-Flashlaufwerk oder sein Anschluss könnte beschädigt werden.
- Halten Sie den Anschluss frei von Fremdkörpern. Das USB-Flashlaufwerk oder sein Anschluss könnte beschädigt werden.

#### ■ Wiedergabe von MP3/WMA/AAC/WAV/FLAC/ALAC/Ogg Vorbis

Wenn ein USB-Flashlaufwerk mit gespeicherten Dateien in den Formaten MP3/WMA/AAC/WAV/FLAC/ALAC/Ogg Vorbis angeschlossen wird, werden zuerst alle Dateien auf dem USB-Flashlaufwerk geprüft.

Es empfiehlt sich, auf dem USB-Flashlaufwerk keine anderen Dateien als Dateien in den Formaten MP3/WMA/AAC/WAV/FLAC/ALAC/Ogg Vorbis zu speichern und keine unnötigen Ordner anzulegen. So wird sichergestellt, dass die Prüfung des USB-Flashlaufwerks schnell abgeschlossen ist.

##### INFORMATION

Auf dem Markt für MP3/WMA/AAC/WAV/FLAC/ALAC/Ogg Vorbis ist Codiersoftware von zahlreichen Anbietern erhältlich (auch als Freeware). Je nach Zustand des Codierers oder Dateiformat kann zu Beginn der Wiedergabe die Audioqualität beeinträchtigt sein. Möglicherweise treten auch Störgeräusche auf oder die Wiedergabe funktioniert nicht.

### HINWEIS

Fügen Sie einer Datei keine falsche Dateinamenerweiterung hinzu. Wenn eine Dateinamenerweiterung nicht zum Dateiformat passt, werden die Dateiinhalte möglicherweise nicht richtig erkannt und abgespielt. Dadurch entstehen laute Störgeräusche, die Schäden an den Lautsprechern verursachen können.

Beispiele für falsche Dateinamenerweiterungen:

- Verwendung der Dateinamenerweiterung ".mp3" für eine Datei, die nicht dem Format MP3 entspricht
- Verwendung der Dateinamenerweiterung ".wma" für eine Datei, die nicht dem Format WMA entspricht

---

### — Verwandte Links —

---

[Audio- und Medieneinstellungen ändern\(S. 79\)](#)

[Informationen über verwendbare Medien\(S. 280\)](#)

[Formatinformationen\(S. 280\)](#)

[USB-Flashlaufwerk\(S. 284\)](#)

### Abspielbetrieb mit iPod / iPhone

Spielen Sie Musikdateien auf einem über den USB-Anschluss verbundenen iPod / iPhone ab. Wenn ein iPod / iPhone verbunden ist, wird auf dem Quellenauswahlbildschirm eine Schaltfläche mit dem Namen des Geräts angezeigt. Bei einigen Geräten wird diese Schaltfläche möglicherweise nicht angezeigt.

#### INFORMATION

- Je nach Generation und Modell des verbundenen iPod / iPhone wird das Albumcover möglicherweise grobkörnig dargestellt oder die Liste lässt sich nur langsam scrollen.
- Einige Bedienfunktionen sind möglicherweise nicht verfügbar oder arbeiten unterschiedlich, je nach Generation und Modell des verbundenen iPod / iPhone.

Verbinden Sie einen iPod oder ein iPhone.

- 1 **Berühren Sie  im Hauptmenü.**
- 2 **Berühren Sie **[Quellen]**.**
- 3 **Berühren Sie den Gerätenamen oder **[USB]**.**
- 4 **Bedienen Sie einen iPod / ein iPhone im Abspielbetrieb nach Bedarf.**

- Bedienung über den Bildschirm

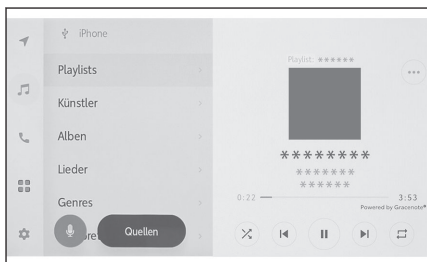

 : Zufallswiedergabe.

Jede Berührung ändert die Einstellung der Zufallswiedergabe.\*<sup>1</sup>

 : Spielt den aktuell abgespielten Titel nochmals von vorn ab. Wenn Sie diese Schaltfläche am Beginn des Titels betätigen, wird der vorherige Titel nochmals von vorn abgespielt.

Halten Sie dieses Element gedrückt, um einen schnellen Rücklauf zu bewirken. Nach dem Loslassen beginnt die Wiedergabe an der erreichten Stelle.

 : Wiedergabe wird unterbrochen (Pause).

 : Wiedergabe wird gestartet.

 : Titel werden weiterschaltet.

Halten Sie dieses Element gedrückt, um einen schnellen Vorlauf zu bewirken. Nach dem Loslassen beginnt die Wiedergabe an der erreichten Stelle.

 : Wiedergabe wird wiederholt.

Jede Berührung ändert die Wiederholungseinstellung.\*<sup>1</sup>

[•••] : Zeigt die einstellbaren Elemente an.

Liste im Untermenü : Dient zum Auswählen eines Titels nach den folgenden Kriterien.

- **[Playlists]** : Auswählen eines Titels in der Wiedergabeliste.
- **[Künstler]** : Auswählen eines Titels nach dem Interpretennamen.
- **[Alben]** : Auswählen eines Titels nach dem Albumnamen.
- **[Lieder]** : Auswählen eines Titels nach dem Titelnamen.
- **[Genres]** : Auswählen eines Titels nach dem Genre.
- **[Interpreten]** : Auswählen eines Titels nach dem Komponisten.
- **[Radio]** : Auswählen eines Titels vom Radiosender.
- **[Hörbücher]** : Auswählen eines Titels nach dem Hörbuchnamen.
- **[Podcasts]** : Auswählen eines Titels nach dem Podcast-Namen.

Bedienung mit den Lenkradschaltern

#### Schalter [◀]/[▶]

Titel werden weitergeschaltet.

Halten Sie den jeweiligen Schalter für schnellen Rücklauf oder Vorlauf gedrückt. Nach dem Loslassen beginnt die Wiedergabe an der erreichten Stelle.

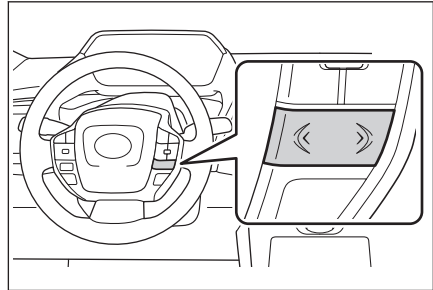

### — Verwandte Links —

Verbinden eines Geräts über den USB-Anschluss(S. 34)

Audio- und Medieneinstellungen ändern(S. 79)

Klang jeder Quelle einstellen(S. 83)

\*1: Die Reihenfolge, in der Zufallwiedergabe oder Wiederholungseinstellungen stattfinden, ist abhängig vom verbundenen Gerät.



### Vorsichtsmaßnahmen beim Abspielbetrieb mit iPod / iPhone

Bitte beachten Sie besonders die folgenden Informationen über den Abspielbetrieb mit einem iPod / iPhone.

#### INFORMATION

- Diese Funktion ist nicht nutzbar, während Apple CarPlay über ein USB-Kabel verbunden ist.
- Trennen eines Anschlusses oder Trennen eines verbundenen Geräts während des Betriebs mit einem iPod / iPhone kann Störgeräusche bei der Audiowiedergabe verursachen.
- Wenn Sie einen USB-Hub zum Anschließen mehrerer Geräte verwenden, kann nur das zuerst erkannte Gerät genutzt werden.
- Wenn von einer anderen Quelle auf ein iPod / iPhone umgeschaltet wird, während der iPod / das iPhone verbunden ist, startet die Wiedergabe in Abhängigkeit vom verbundenen Gerät unter Umständen beim zuvor abgespielten Titel.

#### WARNUNG

Aus Sicherheitsgründen darf der Fahrer den iPod / das iPhone nicht während der Fahrt bedienen.

#### HINWEIS

- Lassen Sie den iPod / das iPhone nicht im Innenraum des Fahrzeugs. Der Innenraum des Fahrzeugs kann sich stark aufheizen, was Funktionsstörungen des iPod / iPhone verursachen könnte.
- Üben Sie keinen unnötigen Druck auf den angeschlossenen iPod / das angeschlossene iPhone aus. Beschädigungsgefahr für iPod / iPhone oder Anschluss.
- Halten Sie den Anschluss frei von Fremdkörpern. Beschädigungsgefahr für iPod / iPhone oder Anschluss.

#### — Verwandte Links —

[iPhone/iPod\(S. 283\)](#)

## Abspielen von Musikdateien mit Apple CarPlay

Es besteht die Möglichkeit zum Abspielen von Musikdateien auf einem iPhone, das über den USB-Anschluss oder drahtlos verbunden ist. Wenn Apple CarPlay verbunden ist, wird auf dem Quellenauswahlbildschirm eine Schaltfläche mit dem Namen des Geräts angezeigt. Bei einigen Geräten wird diese Schaltfläche möglicherweise nicht angezeigt.

### INFORMATION

- Einige Bedienfunktionen sind möglicherweise nicht verfügbar oder arbeiten unterschiedlich, je nach Generation und Modell des verbundenen iPhone.
- Wenn Titel nicht normal abgespielt oder Audiodateien übersprungen werden, aktualisieren Sie das Betriebssystem iOS auf die neueste Version. Eine Aktualisierung kann die Probleme beheben.

Verbinden Sie Apple CarPlay.

- 1 **Berühren Sie [Musik] im Hauptmenü.**
- 2 **Berühren Sie [Quellen].**
- 3 **Berühren Sie [Apple CarPlay] (Gerätename).**
- 4 **Bedienen Sie Apple CarPlay zum Abspielen nach Bedarf.**

- Bedienelemente im Bildschirm

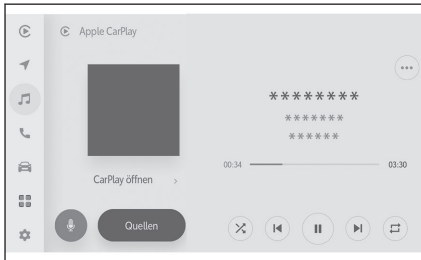

[Zufallswiedergabe-Symbol]: Zufallswiedergabe.

Jede Berührung ändert die Einstellung der Zufallswiedergabe.\*1

[Rücklauf-Symbol]: Spielt den aktuell abgespielten Titel nochmals von vorn ab.

Wenn Sie diese Schaltfläche am Beginn des Titels betätigen, wird der vorherige Titel nochmals von vorn abgespielt.

Halten Sie dieses Element gedrückt, um einen schnellen Rücklauf zu bewirken. Nach dem Loslassen beginnt die Wiedergabe an der erreichten Stelle.

[Pause-Symbol]: Wiedergabe wird unterbrochen (Pause).

[Wiedergabe-Symbol]: Wiedergabe wird gestartet.

[Vorlauf-Symbol]: Titel werden weiterschaltet.

Halten Sie dieses Element gedrückt, um einen schnellen Vorlauf zu bewirken. Nach dem Loslassen beginnt die Wiedergabe an der erreichten Stelle.

[↺] : Wiedergabe wird wiederholt.

Jede Berührung während der wiederholten Wiedergabe aktiviert die Wiederholungseinstellung nochmals.\*<sup>1</sup>

[⋮] : Zeigt die einstellbaren Elemente an.

[CarPlay öffnen] : Zeigt den Bildschirm von Apple CarPlay an.

- Bedienung mit den Lenkradschaltern

### Schalter [◀]/[▶]

Titel werden weitergeschaltet.

Halten Sie den jeweiligen Schalter für schnellen Rücklauf oder Vorlauf gedrückt. Nach dem Loslassen beginnt die Wiedergabe an der erreichten Stelle.

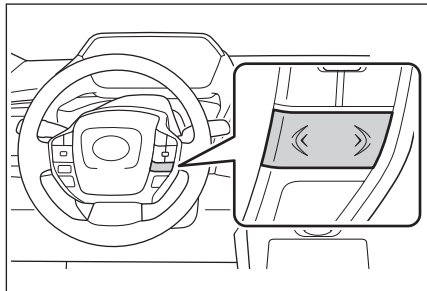

---

### Verwandte Links

---

Audio- und Medieneinstellungen ändern(S. 79)

Klang jeder Quelle einstellen(S. 83)

Nutzung von Apple CarPlay mit einem unregistrierten Smartphone(S. 112)

Nutzung von Apple CarPlay mit einem registrierten Smartphone(S. 115)

Einrichten von Bluetooth<sup>®</sup>-Geräten(S. 86)

\*<sup>1</sup>: Die Reihenfolge, in der Zufallwiedergabe oder Wiederholungseinstellungen stattfinden, ist abhängig vom verbundenen Gerät.

## Vorsichtsmaßnahmen beim Abspielbetrieb mit Apple CarPlay

Bitte beachten Sie besonders die folgenden Informationen über den Abspielbetrieb mit Apple CarPlay.

Diese Funktion steht in einigen Ländern oder Regionen nicht zur Verfügung.

### INFORMATION

- Diese Funktion ist nicht nutzbar, während Android Auto verbunden ist.
- Trennen eines verbundenen Geräts, während Apple CarPlay über USB verbunden ist, kann Störgeräusche bei der Wiedergabe verursachen.
- Wenn eine andere Quelle auf Apple CarPlay umgeschaltet wird, während ein iPhone verbunden ist, startet die Wiedergabe mit dem zuvor abgespielten Titel.

### WARNUNG

Aus Sicherheitsgründen darf der Fahrer das iPhone nicht während der Fahrt bedienen.

### HINWEIS

- Lassen Sie das iPhone nicht im Innenraum des Fahrzeugs. Der Innenraum des Fahrzeugs kann sich stark aufheizen, was Funktionsstörungen des iPhone verursachen könnte.
- Üben Sie keinen unnötigen Druck auf das angeschlossene iPhone aus. Das iPhone oder sein Anschluss könnte beschädigt werden.
- Halten Sie den Anschluss frei von Fremdkörpern. Das iPhone oder sein Anschluss könnte beschädigt werden.

### — Verwandte Links —

Hinweise zur Verwendung von Apple CarPlay und Android Auto(S. 109)

## Abspielbetrieb mit Android Auto

Spielen Sie Musikdateien auf einem über den USB-Anschluss verbundenen Android-Gerät ab. Wenn ein Android-Gerät verbunden ist, wird auf dem Quellenauswahlbildschirm eine Schaltfläche mit dem Namen des Geräts angezeigt. Bei einigen Geräten wird diese Schaltfläche möglicherweise nicht angezeigt.

Verbinden Sie Android Auto.

- 1 **Berühren Sie [🎵] im Hauptmenü.**
- 2 **Berühren Sie [Quellen].**
- 3 **Berühren Sie [Android Auto] (Gerätename).**
- 4 **Bedienen Sie Android Auto zum Abspielen nach Bedarf.**

● **Bedienung über den Bildschirm**

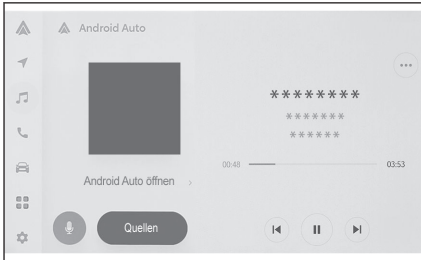

[⏮]: Spielt den aktuell abgespielten Titel nochmals von vorn ab. Wenn Sie diese Schaltfläche am Beginn des Titels betätigen, wird der vorherige Titel nochmals von vorn abgespielt.

[⏸]: Wiedergabe wird unterbrochen (Pause).

[▶]: Wiedergabe wird gestartet.

[⏭]: Titel werden weitergeschaltet.

[⋮]: Zeigt die einstellbaren Elemente an.

[**Android Auto öffnen**]: Zeigt den Bildschirm für Android Auto an.

● **Bedienung mit den Lenkradschaltern**

**Schalter [◀]/[▶]**

Titel werden weitergeschaltet.

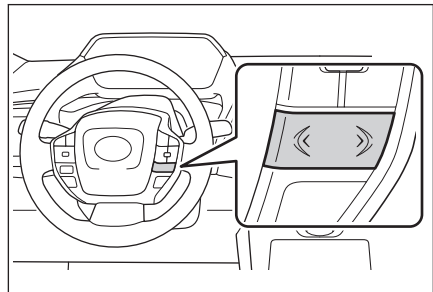

### — Verwandte Links —

Audio- und Medieneinstellungen ändern(S. 79)

Klang jeder Quelle einstellen(S. 83)

Einrichten von Bluetooth®-Geräten(S. 86)

Verwenden von Android Auto(S. 118)

### Vorsichtsmaßnahmen beim Abspielbetrieb mit Android Auto

Bitte beachten Sie besonders die folgenden Informationen über den Abspielbetrieb mit Android Auto.

Diese Funktion steht in einigen Ländern oder Regionen nicht zur Verfügung.

#### INFORMATION

- Diese Funktion ist nicht nutzbar, während Apple CarPlay verbunden ist.
- Trennen eines verbundenen Geräts, während Android Auto über USB verbunden ist, kann Störgeräusche bei der Wiedergabe verursachen.
- Wenn eine andere Quelle auf Android Auto umgeschaltet wird, während ein Android-Gerät verbunden ist, startet die Wiedergabe mit dem zuvor abgespielten Titel.

#### WARNUNG

Aus Sicherheitsgründen darf der Fahrer das Android-Gerät nicht während der Fahrt bedienen.

#### HINWEIS

- Lassen Sie das Android-Gerät nicht im Innenraum des Fahrzeugs. Der Innenraum des Fahrzeugs kann sich stark aufheizen, was Funktionsstörungen des Android-Geräts verursachen könnte.
- Üben Sie keinen unnötigen Druck auf das angeschlossene Android-Gerät aus. Das Android-Gerät oder sein Anschluss könnte beschädigt werden.
- Halten Sie den Anschluss frei von Fremdkörpern. Das Android-Gerät oder sein Anschluss könnte beschädigt werden.

---

#### Verwandte Links

---

Hinweise zur Verwendung von Apple CarPlay und Android Auto(S. 109)

## Bluetooth®-Audiowiedergabe

Indem ein tragbares Gerät verbunden wird, kann das Gerät genutzt werden, ohne es direkt zu bedienen.

### INFORMATION

- Je nach verbundenem tragbarem Gerät werden die folgenden Informationen möglicherweise nicht angezeigt.
  - Ordertitel
  - Titelname
  - Albumname
  - Interpretenname
  - Spielzeit
  - Gesamtzeit
  - Zufallswiedergabe
  - Wiederholung
  - Wiedergabe/Pause
  - Titel nach oben/unten
- Je nach verbundenem Gerät können folgende Probleme auftreten.
  - Es ist keine Bedienung vom Multimediasystem aus möglich.
  - Bedienung oder Lautstärke sind unterschiedlich.
  - Titelinformationen oder Uhrzeit werden am Multimediasystem und am tragbaren Gerät möglicherweise unterschiedlich angezeigt.
  - Wenn die Wiedergabe endet, wird möglicherweise die Verbindung getrennt.
- Bei längerem Abspielbetrieb kann es zu Tonaussetzern kommen.
- Während die Verbindung besteht, kann die Lautstärke je nach tragbarem Gerät unterschiedlich sein.

Es besteht die Möglichkeit, ein tragbares Gerät mit dem Multimediasystem zu verbinden.

- 1 **Berühren Sie  im Hauptmenü.**
- 2 **Berühren Sie [Quellen].**
- 3 **Berühren Sie den Gerätenamen oder [Bluetooth].**
- 4 **Bedienen Sie das Bluetooth®-Audiosystem nach Bedarf.**
  - Bedienung über den Bildschirm



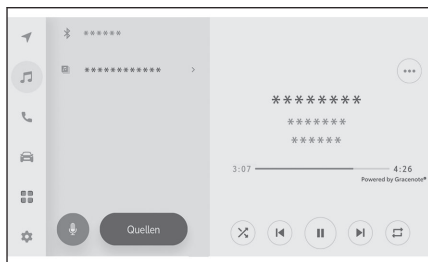

[]: Zufallswiedergabe.

Jede Berührung ändert die Zufallseinstellung.\*<sup>1</sup>

[]: Spielt den aktuell abgespielten Titel nochmals von vorn ab. Wenn Sie diese Schaltfläche am Beginn des Titels betätigen, wird der vorherige Titel nochmals von vorn abgespielt.

Halten Sie dieses Element gedrückt, um einen schnellen Rücklauf zu bewirken. Nach dem Loslassen beginnt die Wiedergabe an der erreichten Stelle.

[]: Wiedergabe wird unterbrochen (Pause).

[]: Wiedergabe wird gestartet.

[]: Titel werden weitergeschaltet.

Halten Sie dieses Element gedrückt, um einen schnellen Vorlauf zu bewirken. Nach dem Loslassen beginnt die Wiedergabe an der erreichten Stelle.

[]: Wiedergabe wird wiederholt.

Jede Berührung ändert die Wiederholungseinstellung.\*<sup>1</sup>

[]: Zeigt die einstellbaren Elemente an.

Ordernamen oder Titelnamen im Untermenü : Berühren Sie einen Ordernamen oder Titelnamen, um die aktuell abgespielte Datei zu wechseln.

### ● Bedienung mit den Lenkradschaltern

#### Schalter []/[]

Titel werden weitergeschaltet.

Halten Sie den jeweiligen Schalter für schnellen Rücklauf oder Vorlauf gedrückt. Nach dem Loslassen beginnt die Wiedergabe an der erreichten Stelle.

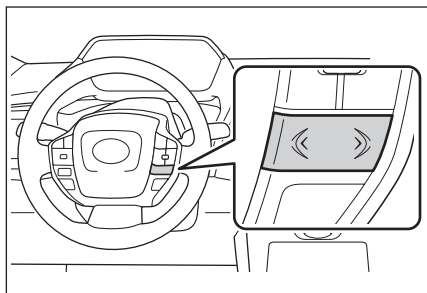

## Verwandte Links

Audio- und Medieneinstellungen ändern(S. 79)

\*<sup>1</sup>: Die Reihenfolge, in der Zufallswiedergabe oder Wiederholungseinstellungen stattfinden, ist abhängig vom Modell.

Klang jeder Quelle einstellen(S. 83)

Einrichten von Bluetooth®-Geräten(S. 86)

### Vorsichtsmaßnahmen für die Bluetooth®-Audiowiedergabe

Beachten Sie bei der Bluetooth®-Audiowiedergabe insbesondere die folgenden Informationen.

#### INFORMATION

- Das Mobiltelefon oder ein anderer tragbarer Bluetooth®-Audioplayer (nachstehend bezeichnet als tragbares Gerät) muss vor Gebrauch im Multimediasystem registriert werden.
- Seien Sie sich bewusst, dass einige Funktionen je nach Modell des portablen Geräts möglicherweise eingeschränkt sind.
- Diese Funktion ist nicht nutzbar, während Apple CarPlay über Wi-Fi® verbunden ist.
- Gleichzeitige Verwendung mit einem drahtlos verbundenen Gerät kann die Kommunikation beider Wiedergabesysteme negativ beeinflussen.
- Wenn in den Einstellungen des Multimediasystems die Wi-Fi®-Funktion aktiviert ist, wird die Bluetooth®-Audiowiedergabe möglicherweise unterbrochen.

#### WARNUNG

- Aus Sicherheitsgründen darf der Fahrer das tragbare Gerät nicht während der Fahrt bedienen.
- Die fahrzeugseitige Antenne für die Bluetooth®-Kommunikation ist in das Multimediasystem integriert.  
Personen, denen elektrische Medizingeräte implantiert wurden, wie Herzschrittmacher, Schrittmacher für die kardiale Resynchronisationstherapie oder Kardioverter-Defibrillatoren, sollten vor Gebrauch eines tragbaren Abspielgeräts ihren Arzt und den Medizingerätehersteller konsultieren, um zu klären, ob elektrische Wellen das Medizingerät negativ beeinflussen können.

#### HINWEIS

- Lassen Sie das tragbare Gerät nicht im Innenraum des Fahrzeugs. Der Innenraum des Fahrzeugs kann sich stark aufheizen, was Funktionsstörungen des tragbaren Geräts verursachen könnte.
- Üben Sie keinen unnötigen Druck auf das angeschlossene tragbare Gerät aus. Das tragbare Gerät oder sein Anschluss könnte beschädigt werden.
- Halten Sie den Anschluss frei von Fremdkörpern. Das tragbare Gerät oder sein Anschluss könnte beschädigt werden.
- Verwenden Sie ein tragbares Gerät nicht in der Nähe des Multimediasystems. Wenn sich das Gerät zu nahe am Multimediasystem befindet, kann sich die Verbindungs- oder Klangqualität verschlechtern.

### — Verwandte Links —

Wi-Fi®-Einstellungen ändern(S. 84)

Bluetooth®(S. 286)

Vorsichtsmaßnahmen bei der Nutzung von Bluetooth®-Geräten(S. 90)

Registrieren eines Bluetooth®-Geräts über das Multimediasystem(S. 94)

### Miracast®-kompatible Geräte verbinden

Es besteht die Möglichkeit zum Verbinden von Smartphones und Tablets mit dem Betriebssystem Android, die Miracast® unterstützen.

Ob ein Gerät Miracast® unterstützt, können Sie der Bedienungsanleitung und der sonstigen im Lieferumfang des Geräts enthaltenen Dokumentation entnehmen.

- 1 **Berühren Sie [Musik] im Hauptmenü.**
- 2 **Berühren Sie [Quellen].**
- 3 **Berühren Sie [Miracast®].**
- 4 **Das macht mit Miracast® kompatible Geräte anschließbar.**
  - In der Bedienungsanleitung für das Gerät finden Sie Einzelheiten zur Bedienung des Geräts.
  - Wenn auf dem Bildschirm angezeigt wird, dass der Verbindungsaufbau fehlgeschlagen ist, beginnen Sie von vorn.
- 5 **Prüfen Sie den Gerätenamen und berühren anschließend [OK].**



### Verwandte Links

Wi-Fi®-Einstellungen ändern(S. 84)

## Abspielbetrieb mit Miracast®

Auf einem Smartphone oder Tablet gespeicherte Musik und Videos können über das Multimediasystem wiedergegeben werden.

### INFORMATION

- Die Miracast®-Lautstärke kann je nach verbundenem Gerät verschieden sein.
- Wenn die Wi-Fi®-Verbindung getrennt wird, schaltet sich die Audiowiedergabe aus.

Schließen Sie ein mit Miracast® kompatibles Gerät an.

- 1 **Berühren Sie [  ] im Hauptmenü.**
- 2 **Berühren Sie [Quellen].**
- 3 **Berühren Sie [Miracast®].**
- 4 **Bedienen Sie die abgespielten Miracast®-Inhalte nach Bedarf.**

- Bedienung bei Vollbildansicht

Berühren Sie den Bildschirm, um die Bedienschaltflächen anzuzeigen.

[  ] : Zeigt den Bedienbildschirm an.

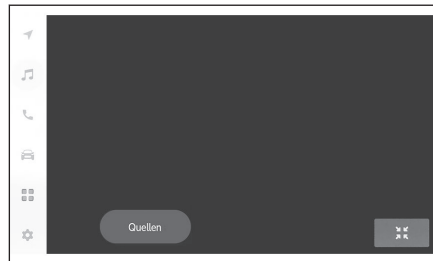

- Bedienung aus dem Bedienbildschirm

Um den Bedienbildschirm anzuzeigen, berühren Sie [  ] in der Vollbild-Ansicht.

[  ] : Zeigt die einstellbaren Elemente an.

[  ] : Wechselt zur Vollbildansicht.

[**Trennen**] : Trennen Sie Miracast®.  
Die Audiowiedergabe wird ausgeschaltet.

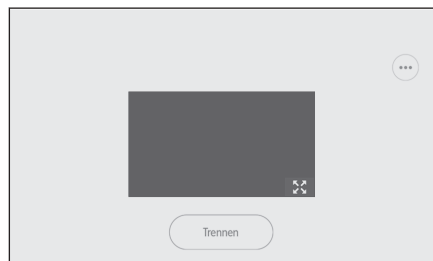

### Verwandte Links

Audio- und Medieneinstellungen ändern(S. 79)

Bildschirmmodus umschalten(S. 81)

Bildqualität einstellen(S. 82)

Klang jeder Quelle einstellen(S. 83)

## Vorsichtsmaßnahmen für die Wiedergabe von Miracast®

Bitte beachten Sie besonders die folgenden Informationen zur Nutzung der Miracast® Audiowiedergabe.

### INFORMATION

- Die Vorrichtung ist mit Wi-Fi® (P2P-Modus) angeschlossen.
- Diese Funktion kann nicht verwendet werden, wenn Apple CarPlay über Wi-Fi® verbunden ist.
- Dies ist eine Best-Effort-Funktion.
- Die angezeigten Namen von Miracast® sind je dem Gerät unterschiedlich.
- Wenn die Wi-Fi® Netzwerkverbindung aktiviert ist, Wi-Fi® können sich die Netzwerkverbindungskommunikation und die Miracast® Kommunikation gegenseitig stören. Dadurch können Bildverzerrungen und Tonaussetzer entstehen.

### WARNUNG

Während der Fahrt nicht das Smartphone oder Tablet bedienen.

### HINWEIS

Lassen Sie Ihr Smartphone oder Tablet nicht im Fahrzeug zurück. Der Innenraum des Fahrzeugs kann sich aufheizen, was zum Ausfall des Smartphones oder Tablet-PCs führen kann.

## — Verwandte Links —

Vorsichtsmaßnahmen bei der Nutzung von Wi-Fi®-Geräten(S. 104)

Wi-Fi®-Einstellungen ändern(S. 84)

Audio- und Medieneinstellungen ändern(S. 79)





**6-1. Vorsichtsmaßnahmen bei Nutzung der Freisprecheinrichtung**

- Vorsichtsmaßnahmen bei Freisprechanrufen ..... **186**
- Funktionsstörungen bei Freisprechanrufen ..... **190**

**6-2. Bedienung von Freisprechanrufen mit den Lenkradschaltern**

- Bedienung mit den Lenkradschaltern ..... **193**

**6-3. Anrufe tätigen**

- Anrufe aus Anrufliste tätigen **194**
- Anrufen über die Favoritenliste **195**
- Anrufe aus Kontakten tätigen ... **196**
- Anrufe über den Zifferntastenblock tätigen ..... **197**
- Anrufe mit einem Warte- oder Pausensignal tätigen ..... **198**

**6-4. Anrufe entgegennehmen**

- Anrufe beantworten ..... **199**
- Anrufe ablehnen ..... **201**

**6-5. Bedienschritte während eines Anrufs**

- Durchführen von Bedienvorgängen im Anrufbildschirm ..... **202**
- Unterbrochenen Anruf beantworten ..... **204**
- Während eines laufenden Telefongesprächs einen weiteren Teilnehmer anrufen ..... **205**
- Konferenzschaltungen tätigen .. **206**
- Anrufe beenden ..... **207**

**6-6. Zwischen Telefonen für Freisprechanrufe wechseln**

- Zwischen Telefonen für Freisprechanrufe wechseln ..... **208**

**6-7. Kontaktdaten bearbeiten**

- Kontaktdaten übertragen ..... **209**
- Kontakten neue Kontaktdaten hinzufügen ..... **213**

- Favoriten registrieren ..... **215**

**6-8. Verwendung der Nachrichtenfunktion**

- Vorsichtsmaßnahmen bei Nutzung der Nachrichtenfunktion. **216**
- Anrufe mit der Nachrichtenfunktion tätigen ..... **221**

### Vorsichtsmaßnahmen bei Freisprechanrufen

Durch Verbinden eines vom System verifizierten Bluetooth®-Mobiltelefons (nachstehend bezeichnet als "Mobiltelefon") kann die Telefonfunktion auch zum Tätigen und Entgegennehmen von Anrufen ohne direktes Bedienen des Mobiltelefons genutzt werden. Diese Funktion ist als Freisprecheinrichtung bekannt.

Ein Mobiltelefon muss die Spezifikation des Multimediasystems unterstützen, um mit dem System verbunden werden zu können. Seien Sie sich jedoch bewusst, dass einige Funktionen je nach Mobiltelefonmodell möglicherweise eingeschränkt sind.

Auch bei einer bestehenden Verbindung zu Apple CarPlay oder Android Auto wird der Freisprechbildschirm für Apple CarPlay oder Android Auto je nach Bedingungen möglicherweise nicht angezeigt.

#### INFORMATION

- Beachten Sie bei der Nutzung eines Mobiltelefons mit der Freisprechfunktion die folgenden Vorsichtsmaßnahmen.
  - Ein Mobiltelefon muss beim Multimediasystem registriert und über Bluetooth® verbunden werden, bevor Freisprechanrufe möglich sind. Registrieren Sie für Freisprechanrufe zuerst ein Mobiltelefon.
  - Stellen Sie sicher, dass das Mobiltelefon in der Lage ist, die Bluetooth®-Funktion zu nutzen.
  - Bei dem Versuch, einen Anruf während der Bluetooth®-Audiowiedergabe zu tätigen oder entgegenzunehmen, können Bildschirmanzeige, Wählton oder Klingelton verzögert sein.
- Es wird keine Garantie dafür übernommen, dass dieses Multimediasystem mit allen Bluetooth®-Geräten zusammenarbeitet.

Je nach Mobiltelefonmodell können folgende Probleme auftreten.

  - Wenn Sie während eines Freisprechanrufs den Startschalter betätigen, wird der Anruf möglicherweise getrennt.
  - Möglicherweise wird der Anrufbildschirm nicht angezeigt oder der Anrufbildschirm wird angezeigt, bevor die Gegenstelle den Anruf entgegennimmt.
  - Selbst wenn Rufnummern über den Ziffernblock auf dem Anrufbildschirm eingegeben werden, wird möglicherweise je nach Mobiltelefondienstleister das Tonsignal nicht gesendet.
  - Nach dem Wählen kann es notwendig sein, Bedienschritte am Mobiltelefon auszuführen.
- In den folgenden Situationen ist die Freisprechfunktion möglicherweise nicht verfügbar.
  - Bei Aufenthalt außerhalb des Anrufbereichs
  - Wenn ausgehende Anruf eingeschränkt sind, wie bei überlasteten Leitungen
  - Bei Notrufen
  - Während Kontaktdaten vom Mobiltelefon übertragen werden
  - Wenn die Wählsperre für das Mobiltelefon aktiviert ist
  - Wenn das Mobiltelefon in Gebrauch ist, wie beim Übertragen von Daten

- Wenn die Funktion des Mobiltelefons gestört ist
- Wenn das Mobiltelefon nicht verbunden ist
- Wenn der Akku des Mobiltelefons schwach ist
- Wenn das Mobiltelefon ausgeschaltet ist
- Wenn die Einstellungen verhindern, dass das Mobiltelefon für Freisprechanrufe genutzt werden kann
- Wenn von Datenkommunikation oder Kontaktübertragung auf Freisprechanrufe über das Multimediasystem umgeschaltet wird. (Beim Umschalten wird der Bluetooth®-Verbindungsstatus für das Multimediasystem nicht angezeigt)
- Wenn das Mobiltelefon selbst aus einem anderen Grund nicht genutzt werden kann
- Wenn gleichzeitig die Freisprechfunktion und die Wi-Fi®-Funktion (Wi-Fi® oder Miracast®) genutzt werden, wird die Bluetooth®-Verbindung des Mobiltelefon möglicherweise getrennt.

### **WARNUNG**

- Aus Sicherheitsgründen darf der Fahrer das Mobiltelefon nicht während der Fahrt bedienen.
- Personen mit implantierten Herzschrittmachern, Schrittmachern für die kardiale Resynchronisationstherapie oder Kardioverter-Defibrillatoren sollten einen gewissen Abstand zu den Bluetooth®-Antennen einhalten. Die Funkwellen können die Funktion solcher Geräte beeinträchtigen.
- Personen, die andere elektrische Medizingeräte als implantierbare Herzschrittmacher, Schrittmacher für die kardiale Resynchronisationstherapie oder implantierbare Kardioverter-Defibrillatoren verwenden, sollten vor der Nutzung von Bluetooth®-Geräten den Hersteller des jeweiligen Geräts konsultieren und Informationen über den Betrieb unter der Einwirkung von Funkwellen einholen. Funkwellen können unerwartete Auswirkungen auf den Betrieb solcher medizinischen Geräte haben.

### **HINWEIS**

Lassen Sie ein Mobiltelefon nicht im Fahrzeug liegen. Der Innenraum des Fahrzeugs des Fahrzeugs kann sich stark aufheizen, was Funktionsstörungen des Mobiltelefons verursachen könnte.

### **Verwandte Links**

Vorsichtsmaßnahmen bei der Nutzung von Bluetooth®-Geräten(S. 90)

Bluetooth®-Spezifikationen und kompatible Profile(S. 93)

Registrieren eines Bluetooth®-Geräts über das Multimediasystem(S. 94)

### **Vorsichtsmaßnahmen bei Anrufen über das Audiosystem**

Bei einem Freisprechanruf kann im Fahrzeug eingebaute Mikrofon zum Sprechen genutzt werden. Beachten Sie beim Tätigen von Freisprechanrufen besonders die folgenden Informationen.

## 6-1. Vorsichtsmaßnahmen bei Nutzung der Freisprecheinrichtung

- Der Ton beim Entgegennehmen eines Anrufs oder beim Sprechen während eines Anrufs wird von den Lautsprechern auf beiden Seiten der Vordersitze ausgegeben.
- Die Sprachwiedergabe wird stummgeschaltet, wenn das Freisprechsystem Audioinhalte oder einen Klingelton ausgibt.

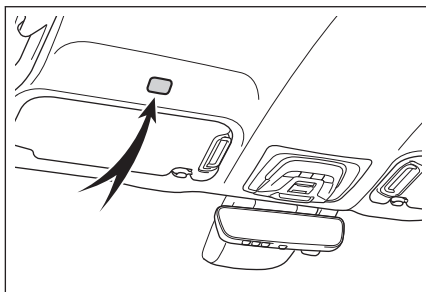

### INFORMATION

- Während eines Anrufs sollten Sie und die Gegenstelle nicht gleichzeitig sprechen. Wenn beide Gesprächspartner gleichzeitig sprechen, ist der andere Teilnehmer möglicherweise schlecht zu verstehen.
- Wenn die Hörerlautstärke zu hoch ist, kann die Stimme der Gegenstelle möglicherweise außerhalb des Fahrzeugs gehört werden oder es kommt zu Echobildung.
- In den folgenden Fällen kann die Gegenstelle Ihre Stimme unter Umständen nur schlecht hören.
  - Beim Fahren auf unbefestigten Straßen.
  - Beim Fahren mit hoher Geschwindigkeit.
  - Bei geöffnetem Dach oder geöffneten Fenstern.
  - Die Luftauslässe der Klimaanlage sind auf das Mikrofon gerichtet.
  - Der Lüfter der Klimaanlage weist eine zu starke Geräuschentwicklung auf.
  - Bringen Sie Ihr Mobiltelefon näher an das Mikrofon
- Es kommt zu negativen Auswirkungen auf die Klangqualität (durch Störgeräusche oder Echos), die auf das genutzte Telefonnetz zurückzuführen sind.
- Wenn gleichzeitig noch andere Bluetooth®-Geräte verbunden sind, entstehen die Störgeräusche möglicherweise im Freisprechsystem.
- Wenn das Multimediasystem für die Nutzung der Wi-Fi®-Funktion (Wi-Fi® oder Miracast®) konfiguriert wurde, können Störgeräusche im Freisprechsystem entstehen.

### HINWEIS

Berühren Sie das Mikrofon nicht und stecken Sie keine spitzen Gegenstände in das Mikrofon. Das kann zu einer Funktionsstörung führen.

## Vorsichtsmaßnahmen beim Verkaufen oder Entsorgen des Fahrzeugs

Bei der Benutzung des Freisprechsystems werden zahlreiche persönliche Informationen registriert. Stellen Sie sicher, dass alle Informationen gelöscht werden, bevor Sie das Fahrzeug verkaufen oder entsorgen.

Nach dem Initialisieren aller Informationen werden alle Daten im Multimediasystem initialisiert und auf die Werkseinstellungen zurückgesetzt. Eine Rückkehr zum dem Stand vor der Initialisierung ist nicht möglich.

### — Verwandte Links —

---

[Sicherheitseinstellungen ändern\(S. 62\)](#)

### Funktionsstörungen bei Freisprechanrufen

Wenn Sie eines der folgenden Symptome bemerken, informieren Sie sich anhand der folgenden Tabelle über mögliche Ursachen und Lösungen. Prüfen Sie anschließend, ob das Symptom weiterhin vorhanden ist.

#### ■ Freisprechfunktion für Telefon nutzen

Symptom	Mögliche Ursache	Lösung
Es sind keine Freisprechanrufe möglich	Ihr Mobiltelefon unterstützt Bluetooth® nicht.	Eine Liste von Geräten, deren Bedienbarkeit über das Multimediasystem bestätigt wurde, erhalten Sie von Ihrem SUBARU-Vertragshändler bzw. Ihrer SUBARU-Vertragswerkstatt oder einem anderen kompetenten Fachbetrieb.
	Ihr Mobiltelefon ist nicht kompatibel mit Bluetooth®.	Verwenden Sie ein Mobiltelefon, das kompatibel mit Bluetooth®-Kernspezifikation Version 2.1 oder höher ist.

#### ■ Registrierung und Verbindung des Mobiltelefons

Symptom	Mögliche Ursache	Lösung
Ihr Mobiltelefon kann nicht registriert werden	Die Registrierung des Mobiltelefons wurde nicht abgeschlossen.	Betätigen Sie die Authentifizierungstaste, wenn sie an Ihrem Mobiltelefon angezeigt wird, und setzen Sie die Registrierung fort.
	Im Mobiltelefon oder im Multimediasystem bleiben Registrierungsinformationen zurück.	Wiederholen Sie die Registrierung nach dem Löschen der Registrierungsinformationen sowohl im Multimediasystem als auch im Mobiltelefon.
Keine Verbindung über Bluetooth® herstellbar	Es ist bereits ein anderes Mobiltelefon als das gewünschte Gerät über Bluetooth® verbunden.	Verbinden Sie das Mobiltelefon vom Multimediasystem aus manuell über Bluetooth®.
	Die Bluetooth®-Funktion des Mobiltelefon ist nicht aktiviert.	Aktivieren Sie die Bluetooth®-Funktion am Mobiltelefon, während der Startschalter in Stellung ACC oder ON ist.
	Die Registrierungsinformationen für das Mobiltelefon wurden gelöscht.	Führen Sie die Registrierung nach dem Löschen der Registrierungsinformationen sowohl im Multimediasystem als auch im Mobiltelefon durch.

#### ■ Anrufe tätigen und entgegennehmen

Symptom	Mögliche Ursache	Lösung
Entgegennehmen von Anrufen nicht möglich	Keine Mobilfunkabdeckung	Bewegen Sie das Fahrzeug in einen Bereich mit Mobilfunkabdeckung.

Symptom	Mögliche Ursache	Lösung
Entgegennehmen von Anrufen nicht möglich	Am Mobiltelefon ist eine Anrufbeschränkung (Wählsperre) eingeschaltet.	Schalten Sie die Anrufbeschränkung (Wählsperre) des Mobiltelefons aus.

■ **Kontakte**

Symptom	Mögliche Ursache	Lösung
Keine oder keine automatische Übertragung von Kontaktdaten möglich	Das Profil des Mobiltelefons unterstützt keine Übertragung von Kontaktdaten.	Eine Liste von Geräten, deren Bedienbarkeit über das Multimediasystem bestätigt wurde, erhalten Sie von Ihrem SUBARU-Vertragshändler bzw. Ihrer SUBARU-Vertragswerkstatt oder einem anderen kompetenten Fachbetrieb.
	<b>[Kontakte synchronisieren]</b> in den Bluetooth®-Einstellungen des Multimediasystems ist ausgeschaltet.	Schalten Sie <b>[Kontakte synchronisieren]</b> in den Bluetooth®-Einstellungen des Multimediasystems ein.
	Das Mobiltelefon wartet auf die Freigabe für die Übertragung von Kontakten.	Betätigen Sie am Mobiltelefon die Taste zum Freigeben der Kontaktübertragung.
Am Mobiltelefon wird ein Bestätigungsbildschirm für die Freigabe angezeigt	Bei der Freigabe wurde nicht "Immer erlauben" gewählt.	Wählen Sie "Immer erlauben" und erteilen Sie die Freigabe am Mobiltelefon.
Die Kontaktdaten sind woanders registriert	Die Kontakte sind nicht für das Mobiltelefon registriert.	Registrieren Sie die Kontakte für das Mobiltelefon.
Bearbeiten von Kontaktdaten nicht möglich	<b>[Kontakte synchronisieren]</b> in den Bluetooth®-Einstellungen des Multimediasystems ist eingeschaltet.	Schalten Sie <b>[Kontakte synchronisieren]</b> in den Bluetooth®-Einstellungen des Multimediasystems aus.

■ **Bei Nutzung der Bluetooth®-Nachrichtenfunktion**

Symptom	Mögliche Ursache	Lösung
Nachrichten können nicht angezeigt werden.	Die Nachrichtenübertragung ist auf dem Mobiltelefon nicht aktiviert.	Aktivieren Sie die Nachrichtenübertragung auf dem Mobiltelefon (Nachrichtenübertragung auf dem Telefon genehmigen).



## 6-1. Vorsichtsmaßnahmen bei Nutzung der Freisprecheinrichtung

Symptom	Mögliche Ursache	Lösung
Benachrichtigungen bei neuen Nachrichten werden nicht angezeigt.	Die Funktion für die automatische Nachrichtenübertragung ist auf dem Mobiltelefon nicht aktiviert.	Aktivieren Sie die Funktion für die automatische Nachrichtenübertragung auf dem Mobiltelefon.

### ■ Sonstige Bedingungen

Symptom	Mögliche Ursache	Lösung
Symptome bessern sich nicht nach Anwendung möglicher Lösungen.	Mobiltelefon und Multimediasystem sind zu weit voneinander entfernt.	Verringern Sie die Entfernung zwischen Mobiltelefon und Multimediasystem.
	Es werden elektromagnetische Störungen erzeugt.	Schalten Sie alle Geräte aus, die möglicherweise elektromagnetische Wellen erzeugen, wie Wi-Fi®-Geräte. Schalten Sie die Wi-Fi®-Einstellung am Multimediasystem aus.
	Die Ursache liegt im Mobiltelefon.	Schalten Sie das Mobiltelefon aus und entfernen Sie den Akku.
		Schalten Sie die Bluetooth®-Verbindung des Mobiltelefons von aus nach ein.
		Schalten Sie die Wi-Fi®-Verbindung des Mobiltelefons aus.
		Deaktivieren Sie auf dem Mobiltelefon laufende Sicherheitssoftware oder Hintergrundanwendungen.
Achten Sie darauf, Anbieter und Betriebsstatus der auf dem Mobiltelefon installierten Anwendungen vor Gebrauch sorgfältig zu bestätigen.		

### INFORMATION

Weitere Einzelheiten finden Sie in der Bedienungsanleitung des Mobiltelefons.

### — Verwandte Links —

Registrieren eines Bluetooth®-Geräts über das Multimediasystem(S. 94)

Registriertes Bluetooth®-Gerät löschen(S. 97)

Einrichten von Bluetooth®-Geräten(S. 86)

Wi-Fi®-Verbindung trennen(S. 108)

## Bedienung mit den Lenkradschaltern

Einige Freisprechfunktionen können über die Lenkradschalter bedient werden, wie das Entgegennehmen oder Tätigen von Anrufen. Die Funktionen der Lenkradschalter ändern sich je nach Status des Multimediassystems.

### ● Bedienen Sie die Schalter nach Bedarf.

Taste [  ]

- Ruft das Telefonmenü auf, wenn im Multimediassystem ein anderer Bildschirm als der Telefonbildschirm angezeigt wird.
- Tätigt einen Anruf, wenn Anrufe über das Multimediassystem möglich sind.
- Beendet den Anruf, während ein Anruf getätigt oder geführt wird.
- Beantwortet den Anruf beim Entgegennehmen eines Anrufs oder während eines Zweitanrufs.

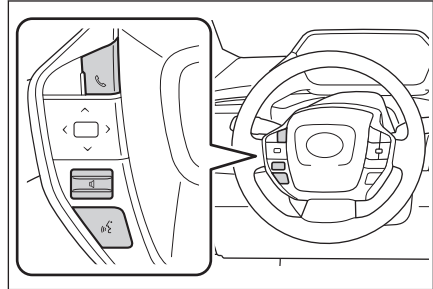

Taste [  ]

Stellt die Klingeltonlautstärke oder Hörerlautstärke ein.





Halten Sie den Schalter für eine fortgesetzte Verstellung gedrückt.

Taste [  ]

Anrufe können mittels Sprachbefehl getätigt werden.

Zum Beenden des Sprachbefehls halten Sie den Sprechschatler gedrückt.

### INFORMATION

- Während Apple CarPlay oder Android Auto verbunden ist, drücken Sie auf [  ], um den Telefonbildschirm von Apple CarPlay oder Android Auto auf dem Multimediassystem anzuzeigen.
- Während Apple CarPlay und ein Freisprechtelefon verbunden sind, drücken Sie auf [  ], um den Telefonbildschirm von Apple CarPlay oder des Multimediassystems anzuzeigen. Die zuletzt genutzte Funktion hat Priorität. Wenn keine der Funktionen genutzt wurde, liegt die Priorität beim Erstgerät.
- Während Android Auto und ein Freisprechtelefon verbunden sind, drücken Sie auf [  ], um den Telefonbildschirm des Multimediassystems anzuzeigen.
- Wenn ein Anruf eingeht, nehmen Sie ihn mit [  ] an, um den Telefonbildschirm für das Mobiltelefon (Freisprechtelefon, Apple CarPlay oder Android Auto) anzuzeigen.

### — Verwandte Links —

Hinweise zur Verwendung von Apple CarPlay und Android Auto(S. 109)  
Starten der Sprachsteuerung(S. 37)

### Anrufe aus Anrufliste tätigen

Es besteht die Möglichkeit zum Anrufen von Telefonnummern, die in der Anrufliste als ausgehende oder eingehende Anrufe gespeichert sind.

1 **Berühren Sie [  ] im Hauptmenü.**

2 **Berühren Sie [Letzte].**

3 **Wählen Sie den Kontakt aus.**

Im Fall von Telefonnummern, die nicht in den Kontakten registriert sind, wird lediglich die Telefonnummer angezeigt.

4 **Berühren Sie die gewünschte Telefonnummer.**



#### INFORMATION

- Die letzten 100 Einträge in der Anrufliste werden angezeigt. Wenn die Anrufliste mehr als 100 Einträge enthält, werden die Historiedaten automatisch gelöscht (beginnend mit den ältesten Daten).
- Die Historie ausgehender Anrufe wird je nach Bedingungen wie folgt gespeichert.
  - Wenn der Anruf an eine in den Kontakten oder im Navigationssystem registrierte Telefonnummer gerichtet war, werden auch Name und Bilddaten registriert, sofern vorhanden.
  - Wenn mehrere Anrufe an dieselbe Telefonnummer gerichtet waren, wird die Anzahl der Anrufe nach dem Namen des Kontakts angezeigt.
- Die Historie eingehender Anrufe wird je nach Bedingungen wie folgt gespeichert.
  - Wenn der Anruf von einer in den Kontakten registrierten Telefonnummer eingegangen ist, werden auch Name und Bilddaten registriert, sofern vorhanden.
  - Wenn mehrere Anrufe von derselben Telefonnummer eingegangen war, werden alle registriert.
  - Auch verpasste und abgelehnte Anrufe werden registriert.
  - Wenn die Gegenstelle keine Anrufer-ID unterstützt wird der Anruf als **"Unbekannt"** registriert.
- Gehaltene Anrufe werden ebenfalls in der Anrufliste registriert.
- Je nach Modell des Mobiltelefons können möglicherweise keine internationalen Anrufe getätigt werden.

## Anrufen über die Favoritenliste

Leiten Sie Anrufe über die Favoritenliste ein, indem Sie Ihre Kontakte zu Ihren Favoriten hinzufügen.

- 1 Berühren Sie [  ] im Hauptmenü.
- 2 Berühren Sie [Favoriten].
- 3 Wählen Sie die Person, die Sie über Ihre Favoritenliste anrufen möchten.
- 4 Berühren Sie die gewünschte Telefonnummer.

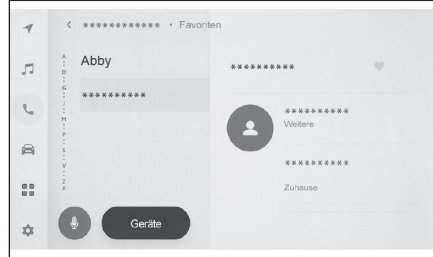

### INFORMATION

- Wenn [**Kontakte synchronisieren**] eingeschaltet ist, werden Favoriten vom Mobiltelefon automatisch an das Multimediasystem übertragen.
- In Abhängigkeit vom Modell des Mobiltelefons können Favoriten unter Umständen nicht übertragen werden.
- Die Favoritendaten können auch über die Daten registriert werden, die in den Daten im Multimediasystem gespeichert sind.

### — Verwandte Links —

Kontaktdaten übertragen(S. 209)

### Anrufe aus Kontakten tätigen

Anrufe können aus den im Multimediasystem registrierten Kontakten getätigt werden.

- 1 **Berühren Sie [  ] im Hauptmenü.**
- 2 **Berühren Sie [Kontakte].**
- 3 **Wählen Sie einen Kontakt aus.**
- 4 **Berühren Sie die gewünschte Telefonnummer.**

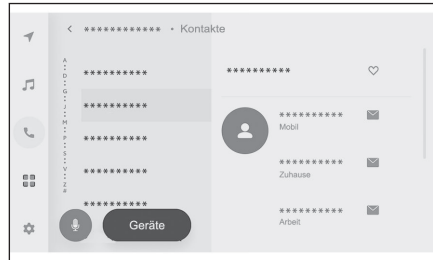

#### INFORMATION

- Wenn auf dem Bildschirm **[Kontakte synchronisieren]** angezeigt und berührt wird, werden die Kontaktdaten des Mobiltelefons an das Multimediasystem übertragen.
- Wenn keine Kontaktdaten registriert wurden, müssen Kontaktdaten an das Multimediasystem übertragen oder direkt im Multimediasystem eingegeben werden.
- Die Kontaktdaten jedes verwendeten Telefons mit Freisprecheinrichtung werden im Multimediasystem angezeigt.  
Wenn zwei Mobiltelefone verbunden sind und das für den Freisprechanruf verwendete Telefon gewechselt wird, werden auch die Kontaktdaten gewechselt.



#### — Verwandte Links —

Kontakten neue Kontaktdaten hinzufügen(S. 213)

Kontaktdaten übertragen(S. 209)

## Anrufe über den Zifferntastenblock tätigen

Geben Sie die Telefonnummer über den Zifferntastenblock ein, um einen Anruf zu tätigen.

- 1 **Berühren Sie** [  ] **im Hauptmenü.**
- 2 **Berühren Sie** [Ziffernblock].
- 3 **Geben Sie die Telefonnummer ein.**
- 4 **Berühren Sie** [  ] **oder drücken Sie die Taste** [  ] **am Lenkrad.**

Anrufe können auch durch Berühren eines im Untermenü angezeigten Kontakts getätigt werden.

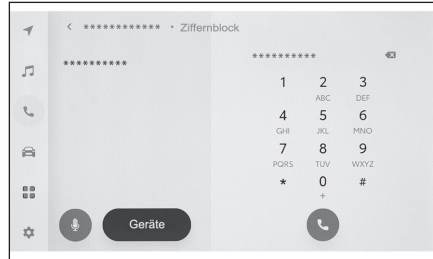

### INFORMATION

Je nach Mobiltelefonmodell kann es notwendig sein, Bedienschritte am Mobiltelefon auszuführen.

### — Verwandte Links —

Bedienung mit den Lenkradschaltern(S. 193)

### Anrufe mit einem Warte- oder Pausensignal tätigen

Es besteht die Möglichkeit, Telefonnummern mit einem Wartesignal (w) oder einem Pausensignal (p) anzurufen. Die Übertragung der Nummern, die auf das Wartesignal (w) oder Pausensignal (p) folgen, wird für etwa zwei Sekunden unterbrochen oder gestoppt.

- Ein Wartesignal (w) unterbricht die Übertragung der Nummer. Nach einem Bedieneingriff wird die Übertragung bis zum nächsten Wartesignal (w) oder Pausensignal (p) fortgesetzt.
- Ein Pausensignal (p) stoppt die Übertragung der Nummer für etwa zwei Sekunden.

- 1 **Berühren Sie [📞] im Hauptmenü.**
- 2 **Berühren Sie [Kontakte].**
- 3 **Wählen Sie den Kontakt aus.**
- 4 **Wählen Sie die Telefonnummer aus, die ein Wartesignal (w) oder ein Pausensignal (p) enthält.**
- 5 **Wenn die Telefonnummer ein Wartesignal (w) enthält, berühren Sie [⋮].**

Wenn [↶] berührt wird, setzt die Nummer, die mit dem Wartesignal (w) zurückgestellt wurde, die Übertragung bis zum nächsten Wartesignal (w) oder Pausensignal (p) fort.



#### INFORMATION

- Je nach Mobiltelefonmodell kann das Wartesignal als Komma (,) und das Pausensignal als Semikolon (;) auf dem Bildschirm des Mobiltelefons angezeigt werden.
- Diese Funktion dient zum Tätigen internationaler Anrufe.
- Die "Töne beim Loslassen" können verwendet werden, wenn der automatische Betrieb eines Telefons auf der Basis eines Dienstes wie Anrufbeantworter oder Banktelefondienste gewünscht wird. In der Kontaktliste kann eine Telefonnummer mit Wartesignalen (w) oder Pausensignalen (p) registriert werden .

## Anrufe beantworten

Wenn ein Anruf eingeht, ertönt ein Klingelton und der Bildschirm für eingehende Anrufe oder eine Benachrichtigung für eingehende Anrufe wird angezeigt. Wenn das Sprachsteuerungssystem eingeschaltet ist, startet das Sprachsteuerungssystem, wenn ein Anruf eingeht.

- **Nehmen Sie den Anruf wie folgt entgegen.**

- Berühren Sie [  ].
- Drücken Sie die Taste [  ] am Lenkrad.

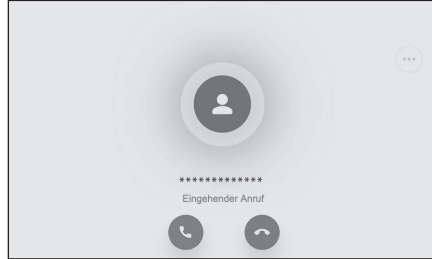

### INFORMATION

- Der Bildschirm für eingehende Anrufe wird nicht eingeblendet, während der Bildschirm des Rückfahrmonitor-Systems angezeigt wird. Als Benachrichtigung für eingehende Anrufe ist in diesem Fall nur ein Klingelton vorgesehen.
- Während eines eingehenden Anruf werden alle anderen Geräusche als der Freisprechanruf stummgeschaltet. Eine Sprachführung mit höherer Priorität als der Freisprechanruf wird jedoch nicht stummgeschaltet.
- Selbst wenn der Klingelton des Mobiltelefons auf das Multimediasystem eingestellt ist, erzeugt das Multimediasystem möglicherweise einen anderen Klingelton, das ist von den Einstellungen des Mobiltelefons abhängig.
- Je nach den Einstellungen des Mobiltelefons, beispielsweise Fahrmodus, können Sie möglicherweise den Anruf nicht entgegennehmen.
- Je nach Mobiltelefonmodell geschieht möglicherweise Folgendes.
  - Der Klingelton kann sowohl über die Fahrzeugaussprecher als auch vom Mobiltelefon hörbar sein.
  - Bei Eingang eines Anrufs wird möglicherweise die Telefonnummer nicht angezeigt.
  - Wenn ein Anruf direkt am Mobiltelefon entgegengenommen wurde oder wenn das Mobiltelefon auf automatische Beantwortung von Anrufen eingestellt wurde, bleibt der Anruf möglicherweise am Mobiltelefon.
  - Wenn ein Anruf eingeht, während das Mobiltelefon anderweitig Daten überträgt, wird der Bildschirm für eingehende Anrufe möglicherweise nicht am Multimediasystem angezeigt und der Klingelton ertönt möglicherweise nicht.
- Wenn das Mobiltelefon eine automatische Kontaktdatenübertragung (PBAP) unterstützt, die Bilddaten in den Kontakten übertragen wurden und [**Kontaktbilder anzeigen**] eingeschaltet ist, wird bei Eingang eines Anrufs das Bild des Kontakts neben der Telefonnummer angezeigt.
- Wenn die Klingeltoneinstellung am Multimediasystem eine andere ist als der Klingelton des Mobiltelefons, ertönt der im Multimediasystem registrierte Klingelton, selbst wenn das Mobiltelefon stummgeschaltet wurde (Vibrationsmodus) oder der Klingelton gelöscht wurde.



## 6-4. Anrufe entgegennehmen

---

- Der Anruf wird abgewiesen, wenn ein Anruf von einer Telefonnummer stammt, die in den Mobiltelefoneinstellungen blockiert ist.

---

### Verwandte Links

---

Einstellungen der Sprachsteuerung ändern(S. 61)

Bedienung mit den Lenkradschaltern(S. 193)

Das System sprachgesteuert bedienen(S. 35)

Einrichten von Bluetooth®-Geräten(S. 86)

## Anrufe ablehnen

Das Multimediasystem bietet mehrere Methoden zum Ablehnen von Anrufen.

- **Führen Sie bei Eingang eines Anrufs die folgenden Bedienschritte aus, um den Anruf abzulehnen.**
  - Berühren Sie [  ].
  - Bedienen Sie das Mobiltelefon direkt.

### INFORMATION

Der Anruf wird abgewiesen, wenn ein Anruf von einer Telefonnummer stammt, die in den Mobiltelefoneinstellungen blockiert ist.

### — Verwandte Links —

Bedienung mit den Lenkradschaltern(S. 193)

Das System sprachgesteuert bedienen(S. 35)

### Durchführen von Bedienvorgängen im Anrufbildschirm

Während eines Anrufs können verschiedene Bedienvorgänge im Anrufbildschirm durchgeführt werden.

[  ]: Schalten Sie Ihre Stimme stumm. Zum Abbrechen berühren Sie die Schaltfläche nochmals. Wenn Sie die Schaltfläche gedrückt halten, wird der Anruf gehalten.

- Die Farbe der Schaltfläche wechselt während der Stummschaltung zu blau.
- Die Stimme des anderen Teilnehmers ist auch während der Stummschaltung zu hören.

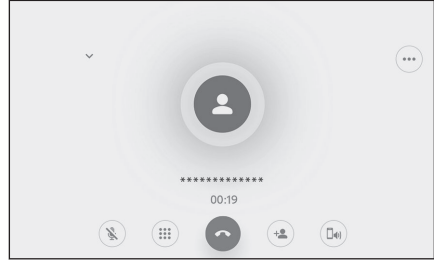



[  ]: Zeigt den Bildschirm der Zifferntastatur an. Der Anrufbildschirm wird verkleinert dargestellt, während der Bildschirm der Zifferntastatur angezeigt wird.

[  ]: Legen Sie während eines Gesprächs auf.

[  ]: Rufen Sie die Kontaktliste im Untermenü auf, um eine andere Person anzurufen.

- Sie können eine andere Person anrufen, indem Sie während eines Gesprächs die Telefonnummer berühren, um den Anruf einzuleiten.

[  ]: Damit können Anrufe zwischen Mobiltelefon und Multimediasystem umgeschaltet werden. Während eines Mobilfunkanrufs wechselt die Farbe der Schaltfläche zu blau.

[  ]: Beenden Sie den wartenden Anruf. Wird nur angezeigt, wenn ein Anruf gehalten wird.

[  ]: Verkleinern Sie den Anrufbildschirm.

[  ]: Zeigen Sie den Anrufbildschirm im Hauptbereich an.

[  ]: Zeigt den Optionsbildschirm an.

Im Optionsbildschirm können die folgenden Bedienschritte ausgeführt werden.

- **[Übermitteln]**: Dient zum Einstellen der Übertragungslautstärke.  
Eine Änderung der Übertragungslautstärke kann sich negativ auf die Klangqualität auswirken.
- **[Navigation]**: Schaltet die Sprachführung des Navigationssystems stumm. Zum Deaktivieren schalten Sie **[Navigation]** aus.

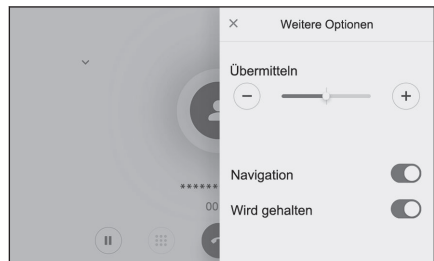

Wenn **[Navigation während Anrufe]** deaktiviert ist, wird die Sprachführung während eines Gesprächs stummgeschaltet.

- **[Wird gehalten]** : Hält den Anruf vorübergehend.  
Zum Deaktivieren schalten Sie **[Wird gehalten]** aus.  
In Abhängigkeit vom Modell des Mobiltelefons können Anrufe unter Umständen nicht gehalten werden.
- **[ X ]** : Kehrt zum Anrufbildschirm zurück. Wenn zum Anrufbildschirm zurückgekehrt wird, während ein Anruf gehalten wird, kann der gehaltene Anruf freigegeben werden, indem der Optionsbildschirm erneut aufgerufen wird.

#### INFORMATION

- Je nach Status des Multimediasystems wird der Anrufbildschirm möglicherweise verkleinert oder gar nicht angezeigt.
- In Abhängigkeit vom Modell des Mobiltelefons ist ein Umschalten von Anrufen unter Umständen nicht möglich.
- Anrufe können nicht während der Fahrt vom Freisprechsystem zum Mobiltelefon umgeschaltet werden. In Abhängigkeit vom Modell des Mobiltelefons ist ein Umschalten von Anrufen unter Umständen nicht möglich.
- Wenn das für den Anruf verwendete Mobiltelefon als Freisprechtelefon mit dem Multimediasystem verbunden ist, wird der Besetzt-Bildschirm angezeigt. In Abhängigkeit vom Modell des Mobiltelefons kann der Anruf entweder über das Mobiltelefon oder über das Multimediasystem erfolgen.
- Wenn Sie während eines Anrufs mit einem Freisprechtelefon den Startschalter betätigen, wird der Anruf in Abhängigkeit vom Modell des Mobiltelefons unter Umständen getrennt oder auf dem Mobiltelefon fortgesetzt. Wenn Sie den Anruf auf Ihrem Mobiltelefon fortsetzen möchten, müssen Sie gegebenenfalls die entsprechenden Bedienschritte auf Ihrem Mobiltelefon durchführen.

#### — Verwandte Links —

Bedienung mit den Lenkradschaltern(S. 193)



Audio- und Medieneinstellungen ändern(S. 79)

### Unterbrochenen Anruf beantworten

Wenn Sie während eines laufenden Telefongesprächs einen Zweitanruf von einem anderen Teilnehmer erhalten, kann der Zweitanruf zum Abwickeln beider Anrufe genutzt werden. Wenn ein Zweitanruf eingeht, wird im oberen Bildschirmbereich eine Benachrichtigung über den eingehenden Anruf angezeigt.

#### INFORMATION

- Der Vertrag mit Ihrem Mobiltelefonanbieter muss Zweitanrufe erlauben.
- Wenn das Mobiltelefon nicht HFP Version 1.5 oder höher unterstützt, sind keine Zweitanrufe möglich.
- Je nach Mobiltelefonmodell und Vertragsdetails kann diese Funktion möglicherweise nicht genutzt werden.

- **Wenn ein zweiter Anruf eingeht, berühren Sie [  ] auf dem Bildschirm oder drücken Sie die Taste [  ] am Lenkrad.**

Beim Entgegennehmen des Zweitanrufs wird der vorherige Anruf gehalten.

Der Anrufer wird bei jeder Berührung von [Anrufe wechseln] umgeschaltet.

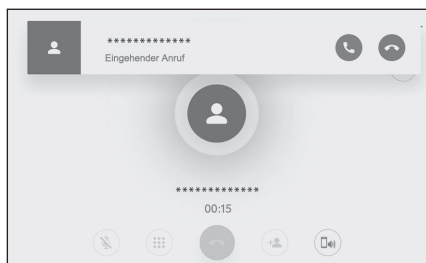

#### — Verwandte Links —

Bedienung mit den Lenkradschaltern(S. 193)

### Zweitanrufe ablehnen

Wenn während eines Telefonats ein weiterer Anruf eingeht, kann der wartende Anruf abgelehnt werden.

Wenn ein zweiter Anruf eingeht, berühren Sie [  ].

#### INFORMATION

Je nach Mobiltelefonmodell werden möglicherweise beide Anrufe unterbrochen. Siehe Bedienungsanleitung des Mobiltelefons.

#### — Verwandte Links —

Bedienung mit den Lenkradschaltern(S. 193)

## Während eines laufenden Telefongesprächs einen weiteren Teilnehmer anrufen

Sie können während eines laufenden Telefongesprächs einen neuen, dritten Teilnehmer anrufen.

- 1 **Berühren Sie** [  ] **im Anrufbildschirm.**
- 2 **Wählen Sie den Kontakt aus.**
- 3 **Wählen Sie die Telefonnummer aus.**

Diese Funktion hält die Verbindung zur Gegenstelle während eines Anrufs aufrecht.

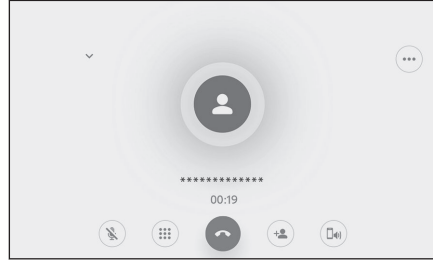

### INFORMATION

- Der Vertrag mit Ihrem Mobiltelefonanbieter muss Zweitanrufe erlauben.
- Wenn das Mobiltelefon nicht HFP Version 1.5 oder höher unterstützt, sind keine Zweitanrufe möglich.
- Je nach Mobiltelefonmodell und Vertragsdetails kann diese Funktion möglicherweise nicht genutzt werden.

### Konferenzschaltungen tätigen

Fügen Sie die gehaltene Person hinzu, wenn Sie mit einem anderen Teilnehmer sprechen, während ein Anruf gehalten wird.

- **Berühren Sie [Anrufe zuschalten] während eines laufenden Gesprächs mit einem Dritten.**

Gehaltene Anrufe werden in eine Konferenzschaltung umgeschaltet.





#### INFORMATION

- Sie müssen ein Abonnement für Konferenzgespräche bei Ihrem Mobilfunkanbieter erwerben.
- Je nach dem Modell des Mobiltelefons und den Abonnementdetails ist es möglicherweise nicht möglich, diese Funktion zu verwenden.
- Wenn die Konferenzschaltung beendet ist, wird der Anruf mit allen Mitgliedern der Konferenzschaltung beendet.

## Anrufe beenden

Zum Beenden eines Freisprechanrufs stehen mehrere Methoden zur Verfügung.

- **Führen Sie während eines Anrufs die folgenden Bedienschritte aus.**
  - Drücken Sie die Taste [  ] am Lenkrad.  
Wenn Sie den Schalter gedrückt halten, werden alle Anrufe beendet, auch gehaltene Anrufe.
  - Berühren Sie [  ], während Sie einen Anruf tätigen oder sich im Anrufbildschirm befinden.
  - Beenden Sie den Anruf am Mobiltelefon.

### Verwandte Links

Bedienung mit den Lenkradschaltern(S. 193)



### Zwischen Telefonen für Freisprechanrufe wechseln

Wenn zwei Mobiltelefone als Freisprechtelefon verbunden sind, kann jedes Mobiltelefon genutzt werden. Freisprechtelefone bieten Funktionalität zum Umschalten auf das jeweils gewünschte Mobiltelefon. Der Freisprechbildschirm zeigt die ausgewählten Mobiltelefondaten wie Kontakte und Historie. Funktionen wie das Entgegennehmen eingehender Anrufe können auch mit dem jeweils abgewählten Mobiltelefon genutzt werden.

Um zwei Mobiltelefone als Freisprechtelefone zu verbinden, muss ein Fahrer registriert und eingestellt werden.

- 1 **Berühren Sie [  ] im Hauptmenü.**
- 2 **Berühren Sie [Geräte].**
- 3 **Wählen Sie das Mobiltelefon, das Sie verwenden möchten.**

Ein Mobiltelefon, mit dem gerade ein Gespräch geführt, ein Anruf entgegengenommen oder ein Anruf getätigt wird, kann nicht ausgewählt werden.

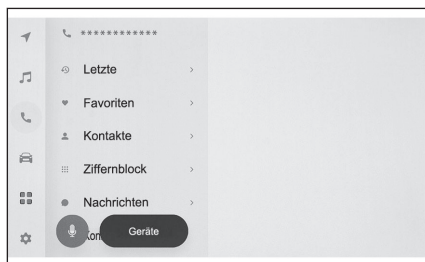

#### INFORMATION

- Wenn Sie einen Anruf aus einem anderen Bildschirm als dem Freisprechbildschirm tätigen, wird der Anruf dem Erstgerät zugeordnet.
- Wenn Sie einen Freisprechanruf über eines der Geräte führen, können keine Anrufe von dem anderen Gerät aus getätigt werden.
- Wenn ein Freisprechanruf über eines der Freisprechtelefone geführt wird und Sie einen eingehenden Anruf an einem anderen Freisprechtelefon entgegennehmen, wird der erste Anruf getrennt.
- Die folgenden Funktionen sind auch am abgewählten Mobiltelefon verfügbar.
  - Telefonfunktion für eingehende Anrufe
  - Funktionen zum Empfangen und Senden von Nachrichten (beim Empfangen einer Nachricht)
- Das Erstgerät wird nicht notwendigerweise gewechselt, selbst wenn das Mobiltelefon gewechselt wird.

#### — Verwandte Links —

Registrieren eines Benutzerprofils(S. 46)

Ändern und Registrieren eines Benutzerprofils(S. 52)

Bluetooth®-Gerät als Erstgerät einstellen(S. 102)

## Kontaktdaten übertragen

Für jedes verbundene Mobiltelefon können bis zu 5.000 Kontakte registriert werden. Nur die dem verbundenen Mobiltelefon entsprechenden Kontakte können angezeigt werden. In den Kontakten können bis zu vier Telefonnummern für jeden Kontakt registriert werden. Kontakte werden für jedes verbundene Telefon verwaltet.

Diese Funktion ist nur möglich mit Mobiltelefonen, die entweder die manuelle Kontaktdatenübertragung (OPP) oder die automatische Kontaktdatenübertragung (PBAP) unterstützen. Konsultieren Sie die mitgelieferte Bedienungsanleitung oder kompatible Profile für das verbundene Mobiltelefon, um festzustellen, ob es eine dieser Funktionen unterstützt.

Um Kontakte automatisch übertragen zu können (PBAP), müssen Sie **[Kontakte synchronisieren]** in den Bluetooth®-Einstellungen einschalten.

### INFORMATION

- Beim Übertragen von Kontaktdaten unterliegen alle Daten den folgenden Einschränkungen.
  - Wenn für einen einzelnen Kontakt fünf oder mehr Telefonnummern registriert sind, werden alle Telefonnummern im Multimediasystem als mehrere Kontakte mit dem gleichen Namen registriert.
  - Der Name wird gleichzeitig mit der Telefonnummer übertragen.  
Je nach Modell werden möglicherweise Symbole nicht übertragen oder es werden nicht alle Zeichen übertragen. Auch werden übertragene Daten möglicherweise nicht korrekt angezeigt.
  - Normalerweise wird geheimer Speicher nicht gelesen. (Das ist in einigen Fällen möglich, je nach den Spezifikationen des Mobiltelefons)
  - Die im Mobiltelefon registrierten Gruppennamen werden nicht übertragen.
  - Der am Multimediasystem in den Kontakten angezeigte Telefonnummerntyp wird anhand der vom Quellgerät gelieferten Informationen automatisch zugewiesen. Jedoch werden die Symbole je nach Mobiltelefonmodell und Nutzungsumgebung möglicherweise alle gleich angezeigt.
  - Telefone, die keine manuelle Kontaktlistenübertragung (OPP) unterstützen, können bei der Kontaktübertragung keine Kontakte hinzufügen.
- Mobiltelefonmodelle, die Stapelübertragung unterstützen, haben beim Übertragen von Kontaktdaten die folgenden Eigenschaften.
  - Die Übertragung kann bis zu 10 Minuten dauern.
  - Auch wenn der Bildschirm für die Kontaktlistenübertragung angezeigt wird, ist es möglich, zu einem anderen Bildschirm zu wechseln. In diesem Fall wird die Kontaktlistenübertragung fortgesetzt.
- Während der Kontaktlistenübertragung werden Ereignisse wie folgt gehandhabt.
  - Wenn während einer manuellen Kontaktlistenübertragung (OPP) ein Anruf eingeht, wird der Anruf am Mobiltelefon selbst empfangen. Während der manuellen Übertragung können keine Anrufe vom fahrerseitigen Gerät aus getätigt werden.
  - Wenn das Mobiltelefon weder automatische Kontaktlistenübertragung (PBAP) noch manuelle Kontaktlistenübertragung (OPP) unterstützt, können keine Kontaktdaten mit

Bluetooth® übertragen werden. Beachten Sie, dass die Kontaktdaten mit einem USB-Flashlaufwerk übertragen werden können.

- Wenn während der Kontaktlistenübertragung der Startschalter ausgeschaltet wird, bricht die Übertragung ab. Starten Sie in diesem Fall das EV-System und wiederholen Sie die Bedienschritte zur Übertragung.
- In den folgenden Fällen werden die übertragenen Kontaktdaten nicht gespeichert. (Eingabe der übertragenen sonstigen Daten werden ebenfalls nicht gespeichert.)
  - Wenn die automatische Übertragung (PBAP) vorzeitig endet, weil die Speicherkapazität des Multimediasystems nicht ausreicht.
  - Wenn die automatische Übertragung (PBAP) aus irgendeinem Grund unterbrochen wird.
- Die Kontaktdaten des Multimediasystems können nicht an das Mobiltelefon übertragen werden.
- Während der Kontaktlistenübertragung wird möglicherweise die Bluetooth®-Audioverbindung getrennt. Die Verbindung wird wiederhergestellt, sobald die Übertragung abgeschlossen ist. (Bei einigen Modellen ist eine Wiederherstellung der Verbindung unter Umständen nicht möglich)
- Stellen Sie bei der Übertragung sicher, dass das Multimediasystem gestartet wurde.
- Die Funktion zur automatischen Kontaktdatenübertragung (PBAP) aktiviert die Übertragung von Kontakten, Favoriten und Verläufen an das Multimediasystem. Einige Mobiltelefonmodell erlauben keine Übertragung von Favoriten.
- Wenn **[Kontakte synchronisieren]** eingeschaltet ist, werden Favoriten automatisch vom Mobiltelefon an das Multimediasystem übertragen.
- Je nach Modell kann es notwendig sein, Bedienschritte am Mobiltelefon auszuführen, wenn Kontaktdaten mit automatischer Kontaktdatenübertragung (PBAP) übertragen werden.
- Wenn Sie Kontakte automatisch übertragen möchten (PBAP), müssen Sie an Ihrem Mobiltelefon die Einstellung zum Teilen von Kontakten aktivieren.
- Wenn die automatische Kontaktdatenübertragung (PBAP) nicht startet, lässt sie sich möglicherweise starten, wenn alle anderen Funktionen abgeschlossen sind.
- Um Kontaktbilder anzuzeigen, aktivieren Sie **[Kontaktbilder anzeigen]** in den Bluetooth®-Einstellungen. Zum Übertragen der Kontaktbilder müssen **[Kontakte synchronisieren]** und **[Kontaktbilder anzeigen]** in den Bluetooth®-Einstellungen aktiviert werden.

### — Verwandte Links —

Bluetooth®-Spezifikationen und kompatible Profile(S. 93)

Einrichten von Bluetooth®-Geräten(S. 86)

### Manuelle Übertragung der Kontaktdaten auf dem Mobiltelefon (OPP)

Die auf dem Mobiltelefon registrierten Telefonnummern (Kontaktdaten) können mittels OPP manuell an das Multimediasystem übertragen werden.

Wenn **[Kontakte synchronisieren]** eingeschaltet ist, können Mobiltelefonkontakte nicht übertragen werden. Vor dem Übertragen von Kontakten muss **[Kontakte synchronisieren]** ausgeschaltet werden.

## INFORMATION

Kontaktdaten können nicht manuell mittels OPP übertragen werden, wenn Android Auto für eine Übertragung mit dem Mobiltelefon verbunden ist.

- 1 **Berühren Sie [  ] im Hauptmenü.**
- 2 **Berühren Sie [Kontakte akt.].**
- 3 **Wählen Sie eine der folgenden Übertragungsmethoden.**

**[Mit Bluetooth überschreiben]** : Aktuelle Kontaktdaten überschreiben.

**[Mit Bluetooth hinzufügen]** : Zu aktuellen Kontaktdaten hinzufügen.

- 4 **Bedienen Sie das Mobiltelefon, um Kontaktdaten zu übertragen.**

Wenn auf dem Bildschirm angezeigt wird, dass die Übertragung fehlgeschlagen ist, beginnen Sie von vorn.

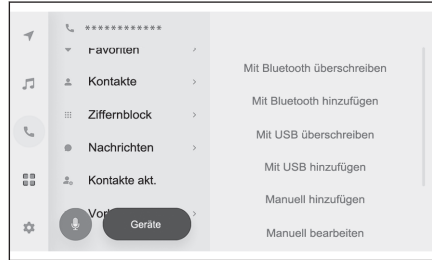

## Verwandte Links

[Bluetooth®-Spezifikationen und kompatible Profile\(S. 93\)](#)

### Telefonkontaktdaten von einem USB-Flashlaufwerk übertragen

Die auf einem USB-Flashlaufwerk registrierten Telefonnummern (Kontaktdaten) können an das Multimediasystem übertragen werden.

Wenn [**Kontakte synchronisieren**] eingeschaltet ist, können keine Kontaktdaten von einem USB-Flashlaufwerk übertragen werden. Deaktivieren Sie zuvor [**Kontakte synchronisieren**].

Diese Funktion kann nicht genutzt werden, wenn eine Verbindung zu Apple CarPlay oder Android Auto besteht.

Nur auf einem USB-Flashlaufwerk gespeicherte Kontaktdaten im Format vCard (.vcf) können übertragen werden.

Daten können von einem USB-Flashlaufwerk nicht selbständig übertragen werden. Vergewissern Sie sich, dass das Mobiltelefon in Verbindung mit dem Multimediasystem genutzt werden kann, bevor Sie Bedienschritte ausführen.

- 1 **Verbinden Sie das USB-Flashlaufwerk mit dem USB-Anschluss.**
- 2 **Berühren Sie [  ] im Hauptmenü.**
- 3 **Berühren Sie [Kontakte akt.].**

### 4 Wählen Sie eine der folgenden Übertragungsmethoden.

**[Mit USB überschreiben]** : Überschreiben Sie die aktuellen Kontaktdaten mit den Kontaktdaten auf dem USB-Flashlaufwerk.

**[Mit USB hinzufügen]** : Fügen Sie Kontaktdaten auf dem USB-Flashlaufwerk den bereits vorhandenen Kontaktdaten hinzu.

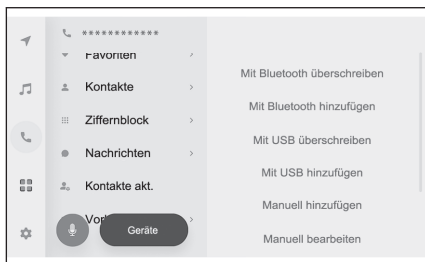

### 5 Wählen Sie aus der Dateiliste die Dateien, die Sie übertragen möchten.

### 6 Berühren Sie [OK].

Wenn auf dem Bildschirm angezeigt wird, dass die Übertragung fehlgeschlagen ist, beginnen Sie von vorn.

#### INFORMATION

Daten im Format vCard können als Kontakte übertragen werden, selbst wenn ein über USB verbundenes Mobiltelefon verwendet wird. Solche Daten können in manchen Fällen auch von einer in das Mobiltelefon eingelegten SD-Karte übertragen werden.

### Verwandte Links

Verbinden eines Geräts über den USB-Anschluss(S. 34)

## Kontakten neue Kontaktdaten hinzufügen

Kontakte können angelegt werden, indem Daten am Multimediasystem direkt in die Kontakte eingegeben werden. Für jede Kontaktperson können der Name, Telefonnummern (bis zu vier) und die Art des jeweiligen Telefons (eine Angabe für jede Telefonnummer, wie privat oder mobil) in den Kontakten registriert werden.

- Neue Daten können auch aus **[Kontaktliste ändern]** auf dem Historiebildschirm hinzugefügt werden, um den Bildschirm für das Bearbeiten von Kontakten anzuzeigen.
- Wenn **[Kontakte synchronisieren]** aktiviert ist, können keine neuen Kontakte über das Multimediasystem hinzugefügt werden. Deaktivieren Sie zuvor **[Kontakte synchronisieren]**.

- 1 **Berühren Sie [  ] im Hauptmenü.**
- 2 **Berühren Sie [Kontakte akt.].**
- 3 **Berühren Sie [Manuell hinzufügen].**
- 4 **Wählen und bearbeiten Sie das jeweilige Element.**

- Berühren Sie **[Nr. hinzufügen]**, um zusätzliche Telefonnummern einzugeben. Wenn keine Telefonnummer eingegeben wurde, ist es nicht möglich, eine Telefonnummer hinzuzufügen.
- Wählen Sie für die Telefonnummer die Art des Telefons (wie privat oder mobil).

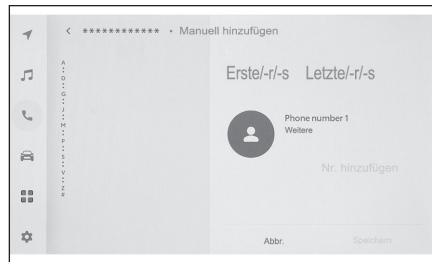

- 5 **Berühren Sie [Speichern].**

### Verwandte Links

Einrichten von Bluetooth®-Geräten(S. 86)

Anrufe aus Anrufliste tätigen(S. 194)

## Daten in Kontakten ändern

Registrierte Kontaktdaten können geändert werden.

Wenn **[Kontakte synchronisieren]** aktiviert ist, können keine Kontakte über das Multimediasystem bearbeitet werden. Deaktivieren Sie zuvor **[Kontakte synchronisieren]**.

- 1 **Berühren Sie [  ] im Hauptmenü.**
- 2 **Berühren Sie [Kontakte akt.].**
- 3 **Berühren Sie [Manuell bearbeiten].**
- 4 **Wählen Sie den zu ändernden Kontakt aus.**

### 5 Wählen und bearbeiten Sie das jeweilige Element.

- Berühren Sie **[Nr. hinzufügen]**, um zusätzliche Telefonnummern einzugeben.
- Berühren Sie den Telefontyp (z.B. privat oder mobil) unter der Telefonnummer, um den zutreffenden Telefontyp zu ändern.

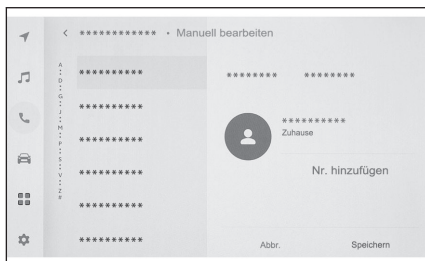

### 6 Berühren Sie **[Speichern]**.

Ein Element kann nur registriert werden, wenn Name und Telefonnummer eingegeben wurden.

## Verwandte Links

Einrichten von Bluetooth®-Geräten(S. 86)

### Daten in Kontakten löschen

Registrierte Kontaktdaten können gelöscht werden.

Wenn **[Kontakte synchronisieren]** aktiviert ist, können keine Kontakte über das Multimediasystem gelöscht werden. Deaktivieren Sie zuvor **[Kontakte synchronisieren]**.

- 1 Berühren Sie **[☎]** im Hauptmenü.
- 2 Berühren Sie **[Kontakte akt.]**.
- 3 Berühren Sie **[Manuell löschen]**.
- 4 Wählen Sie die zu löschenden Daten aus.
- 5 Berühren Sie **[Löschen]** unterhalb des Untermenüs.

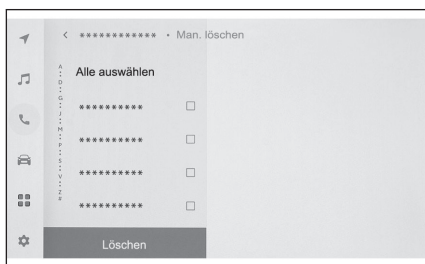

## Verwandte Links

Einrichten von Bluetooth®-Geräten(S. 86)

## Favoriten registrieren

Häufig verwendete Kontaktdaten können in Favoriten registriert werden. Um diese Funktion zu nutzen, deaktivieren Sie **[Kontakte synchronisieren]**.

- 1 **Berühren Sie [📞] im Hauptmenü.**
- 2 **Berühren Sie [Kontakte] oder [Letzte].**
- 3 **Wählen Sie die zu registrierenden Daten aus.**
- 4 **Wählen Sie [❤️] für das zu registrierende Datenelement.**

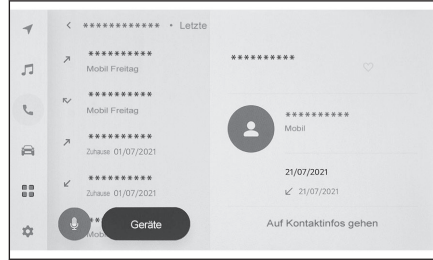

## Verwandte Links

Einrichten von Bluetooth®-Geräten(S. 86)

## Favoriten löschen

Registrierte Favoriten können gelöscht werden. Um diese Funktion zu nutzen, deaktivieren Sie **[Kontakte synchronisieren]**.

- 1 **Berühren Sie [📞] im Hauptmenü.**
- 2 **Berühren Sie [Favoriten], [Kontakte] oder [Letzte].**
- 3 **Wählen Sie die zu löschenden Daten aus.**
- 4 **Wählen Sie [❤️] für das zu registrierende Datenelement.**



## Verwandte Links

Einrichten von Bluetooth®-Geräten(S. 86)



### Vorsichtsmaßnahmen bei Nutzung der Nachrichtenfunktion

Von einem für Freisprechanrufe verbundenen Mobiltelefon werden Nachrichten übermittelt. Das Multimediasystem kann zum Abrufen, Beantworten und Senden der Nachrichten genutzt werden. Je nach verbundenem Mobiltelefonmodell ist es unter Umständen nicht möglich, Nachrichten an das Multimediasystem zu übertragen. Wenn das Mobiltelefon keine Nachrichtenübermittlung unterstützt, kann diese Funktion nicht genutzt werden.

Diese Funktion kann mit Mobiltelefonen, die HFP und MAP unterstützen, genutzt werden. Um zu klären, ob ein Mobiltelefon mit HFP und MAP kompatibel ist, konsultieren Sie die Bedienungsanleitung des Mobiltelefons oder erkundigen Sie sich nach der Kompatibilität seiner Profile.

#### INFORMATION

- In Ihren Mobilfoneinstellungen müssen Sie die Einstellung zum Teilen von Nachrichten aktivieren.
- Diese Funktion ist nicht bei Notrufen nutzbar.
- Je nach Mobiltelefonmodell kann die E-Mail-Funktion möglicherweise nicht genutzt werden.
- Je nach Mobiltelefonmodell kann die Beantwortungsfunktion möglicherweise nicht genutzt werden.
- Mobiltelefonnachrichten werden automatisch übertragen, wenn die jeweilige Nachrichtenfunktion genutzt wird.
- Je nach Mobiltelefonmodell kann es notwendig sein, zusätzliche Bedienschritte am Mobiltelefon auszuführen.
- Bei SMS-Nachrichten wird der Betreff nicht angezeigt.
- Je nach Mobiltelefonmodell wird der Betreff einer MMS möglicherweise nicht angezeigt.
- Wenn **[Nachrichten autom. vorlesen]** eingeschaltet ist, werden Nachrichten vorgelesen.
- Über das Sprachsteuerungssystem eingegebene Nachrichten werden automatisch vorlesen.
- Einige Informationen werden möglicherweise nicht angezeigt, das ist abhängig vom Mobiltelefonmodell und vom Registrierungsstatus des Multimediasystems.

#### — Verwandte Links —

Einrichten von Bluetooth®-Geräten(S. 86)

Bluetooth®-Spezifikationen und kompatible Profile(S. 93)

### Aufrufen von Nachrichten



Gesendete und empfangene Nachrichten können aufgerufen werden.

- 1 **Berühren Sie**  **im Hauptmenü.**
- 2 **Berühren Sie** **[Nachrichten].**
- 3 **Wählen Sie ein Konto.**
- 4 **Wählen Sie den Absender der Nachricht.**

## 5 Wählen Sie bei Bedarf die entsprechenden Elemente.

[]: Vergrößert oder minimiert den Nachrichtenbildschirm.

[]: Zeigt den Bildschirm für die Beantwortung der Nachricht an.

[]: Liest die Nachricht laut vor.  
Um das Vorlesen der Nachricht zu beenden, berühren Sie [].

[]: Ruft den Absender der Nachricht per Telefon an.  
In Abhängigkeit vom Registrierungsstatus des Kontakts muss ggf. die Telefonnummer ausgewählt werden.

[]: Zeigt die Kontaktinformationen des anderen Teilnehmers an.



### INFORMATION

Während der Nachrichtenbildschirm mit einer E-Mail vergrößert angezeigt wird, berühren Sie [**Als ungelsen markieren**] oder [**Als gelesen markieren**], um die Nachricht als gelesen oder ungelesen zu kennzeichnen.

## — Verwandte Links —

Antworten auf Nachrichten(S. 218)

Anrufe mit der Nachrichtenfunktion tätigen(S. 221)

Anrufe aus Kontakten tätigen(S. 196)

## Aufrufen von neuen Nachrichten

Wenn eine E-Mail oder eine SMS-/MMS-Nachricht empfangen wird, wird eine Eingangsbenachrichtigung im oberen Bildschirmbereich angezeigt. Wenn [**Voice support**] eingeschaltet ist, wird das Sprachbediensystem \*1 gestartet.

- **Beim Eingang einer Nachricht können die folgenden Vorgänge durchgeführt werden.**

[]: Zeigt den Textkörper der Nachricht an.

[]: Liest die Nachricht laut vor.

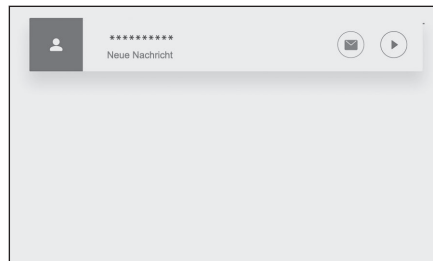

\*1: Diese Funktion ist für E-Mail-Nachrichten nicht verfügbar.



### — Verwandte Links —

Einstellungen der Sprachsteuerung ändern(S. 61)

Antworten auf Nachrichten(S. 218)

### Antworten auf Nachrichten

Empfangene Nachrichten können beantwortet werden.

- 1 **Berühren Sie [  ] im Hauptmenü.**
- 2 **Berühren Sie [Nachrichten].**
- 3 **Wählen Sie ein Konto.**
- 4 **Wählen Sie den Absender der Nachricht.**
- 5 **Berühren Sie [  ].**
- 6 **Tragen Sie die Angaben für die einzelnen Elemente ein.**  
[Vorlage] : Füllen Sie die ausgewählte Nachrichtenvorlage aus.  
[  ] : Verwenden Sie für die Eingabe die Tastatur.
- 7 **Berühren Sie [Senden], um die Antwort zu übermitteln.**

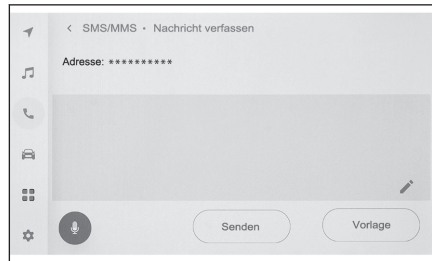

### INFORMATION

Antworten können auch über Vorlagen mit dem Sprachbediensystem gesendet werden. (nur SMS)

### — Verwandte Links —

Das System sprachgesteuert bedienen(S. 35)

Vorlagen bearbeiten(S. 219)

Eingeben von Buchstaben und Zahlen(S. 24)

Starten der Sprachsteuerung(S. 37)

### Senden von neuen Nachrichten

Es ist möglich, neue E-Mail- oder SMS-Nachrichten zu senden. MMS wird nicht unterstützt.

- 1 **Berühren Sie [  ] im Hauptmenü.**
- 2 **Berühren Sie [Kontakte].**
- 3 **Wählen Sie die Empfänger in Ihrer Kontaktliste aus.**

- 4 Wählen Sie das gewünschte Element unter [✉] oder eine E-Mail-Adresse aus.

Bei E-Mail-Adressen muss zusätzlich das Absenderkonto ausgewählt werden.

- 5 Tragen Sie die Angaben für die einzelnen Elemente ein.

[Vorlage]: Füllen Sie die ausgewählte Nachrichtenvorlage aus.

[✎]: Verwenden Sie für die Eingabe die Tastatur.

- 6 Berühren Sie [Senden].

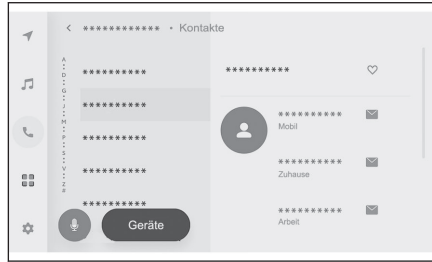

### INFORMATION

Antwortvorlagen können ebenfalls mit dem Sprachsteuerungssystem gesendet werden. (nur SMS)

## Verwandte Links

Das System sprachgesteuert bedienen(S. 35)

Vorlagen bearbeiten(S. 219)

Eingeben von Buchstaben und Zahlen(S. 24)

Starten der Sprachsteuerung(S. 37)

## Vorlagen bearbeiten

Es besteht die Möglichkeit, Vorlagen zu bearbeiten.

- 1 Berühren Sie [☎] im Hauptmenü.
- 2 Berühren Sie [Vorlage].
- 3 Berühren Sie [✎] für die zu bearbeitende Vorlage.

Navigationsvorlagen können nicht geändert werden.

- 4 Geben Sie die Vorlage ein und speichern Sie den Inhalt.

Berühren Sie [Standard], um alle Vorlagenansätze zu initialisieren.

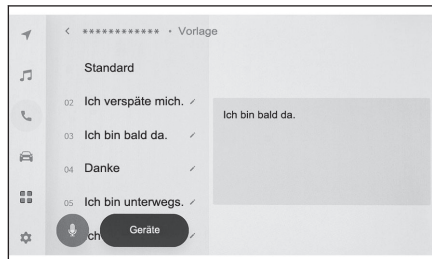

### INFORMATION

Die Vorlagen werden für jedes Mobiltelefon separat eingestellt.

— **Verwandte Links** —

---

Antworten auf Nachrichten(S. 218)

Senden von neuen Nachrichten(S. 218)

## Anrufe mit der Nachrichtenfunktion tätigen

Sie können Anrufe über die Freisprechanlage mithilfe der Nachrichtenfunktion tätigen.

- **Berühren Sie die blaue Nummer, um einen Anruf zu tätigen.**

Zusammenhängende Zahlen werden möglicherweise als Telefonnummer erkannt. Darüber hinaus werden einige Telefonnummern möglicherweise nicht erkannt, z. B. Auslandsnummern.

## Anruf aus Bildschirm mit E-Mail, SMS oder MMS tätigen

Absender von Nachrichten, die per E-Mail, SMS oder MMS eingehen, können angerufen werden. Im Fall von E-Mails muss eine Telefonnummer in den gleichen Kontaktdaten registriert sein.

- 1 **Berühren Sie [📞] im Hauptmenü.**
- 2 **Berühren Sie [Nachrichten].**
- 3 **Wählen Sie ein Konto.**
- 4 **Wählen Sie den Absender der Nachricht.**
- 5 **Berühren Sie [📞] oder drücken Sie die Taste [📞] am Lenkrad.**  
Je nach Registrierungsstatus des jeweiligen Kontakts muss die Telefonnummer ausgewählt werden.



### Verwandte Links

Bedienung mit den Lenkradschaltern(S. 193)



**7-1. Web Browser (Internet)**

Web Browser (Internet-Funktion) ..... **224**

Es besteht die Möglichkeit, einen Bildschirm für einen Web Browser anzuzeigen ..... **225**

Bildschirm für Web Browser bedienen ..... **226**



### Web Browser (Internet-Funktion)

Durch Herstellen einer Verbindung zum Internet können Websites (Nachrichten, Blogs, Streaming-Dienste für Musik oder Videos usw.) angezeigt werden.

#### INFORMATION

Um den Web Browser nutzen zu können, muss das Fahrzeug über Wi-Fi® mit einem Zugangspunkt verbunden sein.

#### WARNUNG

Betrachten Sie die Website aus Sicherheitsgründen nur bei stehendem Fahrzeug und betätigter Feststellbremse bzw. in Schalthebelstellung "P". (Während der Fahrt ist nur Audiowiedergabe möglich.)

## Es besteht die Möglichkeit, einen Bildschirm für einen Web Browser anzuzeigen

1 **Berühren Sie**  **im Hauptmenü.**

2 **Berühren Sie** **[Webbrowser].**

Der Bildschirm für den Web Browser wird angezeigt.



### INFORMATION

- Zugänglich sind nur Websites, die "HTTPS"(sichere Verbindung) verwenden.
- Es kann vorkommen, dass eine Website nicht richtig angezeigt wird.
- Manche Websites nicht angezeigt oder überblendet werden.
- Manche Websites können bestimmte Zeichen nicht anzeigen.
- Je nach Inhalt können Sie möglicherweise Video oder Audio nicht abspielen.
- Möglicherweise dauert es eine gewisse Zeit, bis die aufgerufene Website angezeigt wird, je nach Auflösung der Videos oder Bilder und der Kommunikationsumgebung.
- Urheberrechtlich geschützte Videoinhalte können nicht abgespielt werden.
- Geben Sie keine Informationen wie Ihre Kreditkartendaten oder Bankverbindung ein.
- Manche Funktionen können nicht genutzt werden, wie Herunterladen von Dateien und Anmelden bei Websites.

### Bildschirm für Web Browser bedienen

Der Bildschirm für den Web Browser kann durch Berühren der Anzeigeelemente auf einer Seite oder über die Symbolleiste am oberen Bildschirmrand bedient werden.

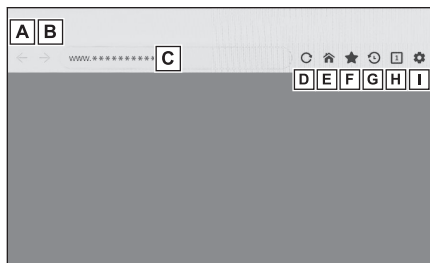

- A Zurück zur vorherigen Seite.
- B Weiter zur nächsten Seite.
- C Zeigt die URL der Seite an.  
Berühren Sie diesen Bereich, um eine URL einzugeben und die entsprechende Seite anzuzeigen.
- D Die angezeigte Seite neu laden.  
Während eine Seite neu geladen wird, ändert sich die Schaltfläche zu [X].  
Berühren Sie [X], um das Neuladen der Seite abubrechen.
- E Zeigt die Startseite an.
- F Zeigt den Bildschirm für die Lesezeichenverwaltung an.  
Durch Berühren des Namens eines Lesezeichens auf dem Verwaltungsbildschirm wird die entsprechende Seite angezeigt.
- G Zeigt den Bildschirm für die Verwaltung der Suchhistorie an.  
Durch Berühren des Namens einer Seite auf dem Verwaltungsbildschirm wird die entsprechende Seite angezeigt.
- H Zeigt den Bildschirm für die Registerverwaltung an.  
Durch Berühren des Namens eines Registers auf dem Verwaltungsbildschirm wird das entsprechende Register angezeigt.
- I Zeigt den Einstellungsbildschirm an.

#### INFORMATION

- Während eine Seite neu geladen wird, kann der Status anhand der Änderung der Hintergrundfarbe der Symbolleiste geprüft werden.
- Text kann zum Kopieren ausgewählt werden, indem die Textanzeige auf dem Bildschirm berührt und festgehalten wird. Um den Text zu kopieren, berühren Sie die Kopierschaltfläche. Kopierter Text kann anschließend durch Berühren in den URL-Anzeigebereich eingefügt werden.

#### — Verwandte Links —

Verwalten von Lesezeichen(S. 227)

Verwalten des Browserverlaufs(S. 228)

Verwalten von Registern(S. 228)

Funktion für Web Browser einstellen(S. 228)

## Verwalten von Lesezeichen

Lesezeichen können im Bildschirm für die Lesezeichenverwaltung registriert/bearbeitet/gelöscht werden.

1 **Berühren Sie [★] in der Symbolleiste.**

2 **Berühren Sie die gewünschten Elemente.**

**A** Schließen Sie den Bildschirm für die Lesezeichenverwaltung.

**B** Zeigt die URL der zuletzt angezeigten Seite an.

Berühren Sie diesen Bereich, um die URL zu bearbeiten.

**C** Zeigt den Lesezeichennamen der zuletzt angezeigten Seite an.

Der Lesezeichennamen kann durch Berühren des Namens bearbeitet werden.

**D** Fügen Sie ein Lesezeichen mit den unter **B** und **C** eingetragenen Inhalten hinzu.

**E** Bearbeiten Sie Lesezeichen.

**F** Löschen Sie Lesezeichen.

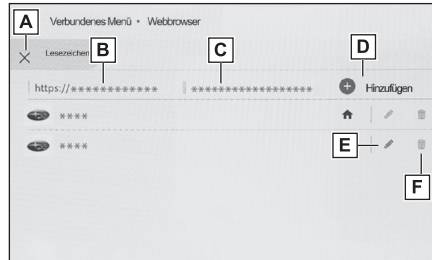

### INFORMATION

Es können bis zu 100 Lesezeichen gespeichert werden.

## Lesezeichen bearbeiten

Lesezeichennamen und URL können bearbeitet werden und ein Lesezeichen kann als Startseite eingestellt werden.

**A** Bearbeiten Sie den Lesezeichennamen.

**B** Bearbeiten Sie die URL des Lesezeichens.

**C** Durch Berühren von [**Festlegen**] kann die unter dem Lesezeichen registrierte Seite als Startseite eingestellt werden.

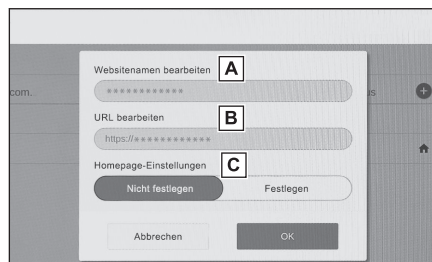

Das Symbol [] wird für das Lesezeichen angezeigt, das als Startseite eingestellt ist.

Wenn Sie die Bearbeitung abgeschlossen haben, berühren Sie [**OK**], um zum Bildschirm für die Lesezeichenverwaltung zurückzukehren.

## Verwalten des Browserverlaufs

Der Browserverlauf kann im Bildschirm für die Verwaltung des Browserverlaufs gelöscht werden.

- 1 **Berühren Sie [🕒] in der Symbolleiste.**
- 2 **Berühren Sie das gewünschte Element.**

- A Schließen Sie den Bildschirm für die Verwaltung des Browserverlaufs.
- B Löschen Sie den Browserverlauf.



**INFORMATION**

Im Browserverlauf können bis 100 Elemente gespeichert werden. Wenn die Anzahl der Elemente im Browserverlauf 100 überschreitet, wird der älteste Eintrag automatisch gelöscht.

## Verwalten von Registern

Register können im Bildschirm für die Registerverwaltung aufgerufen/hinzugefügt/geschlossen werden.

- 1 **Berühren Sie [1] in der Symbolleiste.**

Die unter [1] angezeigte Nummer gibt die Anzahl der derzeit geöffneten Register an.

- 2 **Berühren Sie das gewünschte Element.**

- A Schließen Sie den Bildschirm für die Registerverwaltung.
- B Fügen Sie ein neues Register hinzu. Wenn Sie das hinzugefügte Register berühren, wird der Startbildschirm angezeigt.
- C Löschen Sie das Register.



**INFORMATION**

Es können bis zu 10 Register geöffnet sein.

## Funktion für Web Browser einstellen

Einstellungen für den Web Browser können geändert werden.

- 1 **Berühren Sie [⚙️] in der Symbolleiste.**

## 2 Berühren Sie das gewünschte Element.

- A** Berühren Sie diesen Bereich, um den Web Browser im Hintergrund bei Nutzung anderer Funktionen zu aktivieren / zu deaktivieren.
- B** Berühren Sie diesen Bereich, um das Speichern und Laden von Cookies zu aktivieren / zu deaktivieren und von Dritten übermittelte Cookies zu blockieren / zu akzeptieren.
- C** Berühren Sie diesen Bereich, um die Nutzung von JavaScript zu aktivieren / zu deaktivieren.
- D** Berühren Sie diesen Bereich, um Suchhistorie, Cookies und sonstige Standortdaten sowie zwischengespeicherte Bilder und Dateien zu löschen.

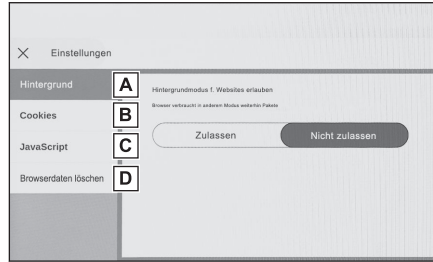

### INFORMATION

Wenn [**Hintergrund**] auf [**Zulassen**] eingestellt ist, wird die Datenübertragung auch dann durchgeführt, wenn andere Funktionen verwendet werden.



**8-1. Panoramasicht-Monitor**

Funktionen des Panoramasicht-Monitors.....	<b>232</b>
Anzeigemodus, wenn die Schaltstellung "P" ausgewählt ist.....	<b>235</b>
Anzeigemodus, wenn die Schaltstellung "D" oder "N" ausgewählt ist.....	<b>237</b>
Anzeigemodus, wenn die Schaltstellung "R" ausgewählt ist.....	<b>245</b>
Bildschirm bei eingeklappten Außenspiegeln .....	<b>253</b>
Hineinzoomen in den Bildschirm.....	<b>254</b>
Anzeigen der transparenten Unterbodenansicht.....	<b>255</b>
Ändern der Einstellungen des Panoramaansicht-Monitors ....	<b>257</b>
Vorsichtsmaßnahmen für den Panoramaansicht-Monitor .....	<b>259</b>
Wenn Sie Symptome bemerken	<b>276</b>



### Funktionen des Panoramasicht-Monitors

Der Panoramaansicht-Monitor unterstützt Sie beim Fahren mit niedrigen Geschwindigkeiten, indem eine Rundumbild aus einer Perspektive über dem Fahrzeug im Bildschirm angezeigt wird. Dieses Bild wird aus den Bildern der Front-, Seiten- und Heckkameras des Fahrzeugs zusammengesetzt.

#### INFORMATION

Die in den Beschreibungen verwendeten Bildschirmabbildungen sind Beispiele und können bedingt durch Fahrzeugspiegelungen und dergleichen von der tatsächlichen Sicht abweichen.

#### WARNUNG

- Der Panoramaansicht-Monitor unterstützt Sie bei der Überprüfung der Bereiche im Umfeld des Fahrzeugs. Führen Sie während der Fahrt immer eine Sichtprüfung des Fahrzeugumfelds durch.
- Die Bildschirmdarstellung kann bedingt durch die Charakteristik der Kameralinse von der tatsächlichen Position und der realen Entfernung zu Personen und Hindernissen abweichen.

### Kameraschalter

Zeigt den Panoramaansicht-Monitor an und wechselt den Anzeigemodus.

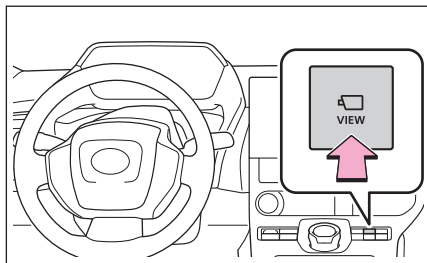

### Aufrufen des Bildschirms des Panoramaansicht-Monitors

Wenn Sie den Kameraschalter drücken oder die Schaltstellung "R" wählen, während der Startschalter auf ON steht, wird der Panoramaansicht-Monitor aktiviert.

■ Anzeigemodus, wenn die Schaltstellung "P" ausgewählt ist

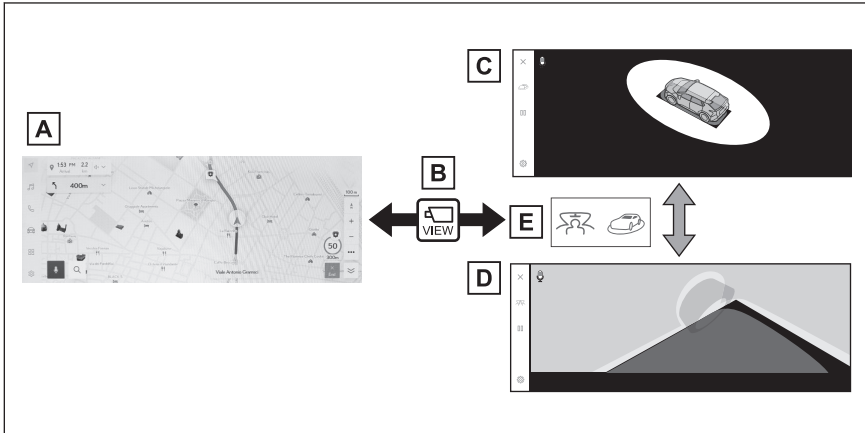

- A Navigationsbildschirm, Audio-Bildschirm usw.
- B Drücken des Kameraschalters
- C Bewegliche Ansicht
- D Durchsicht-Ansicht
- E Umschalttaste für den Anzeigemodus berühren

■ Anzeigemodus, wenn die Schaltstellung "D" oder "N" ausgewählt ist

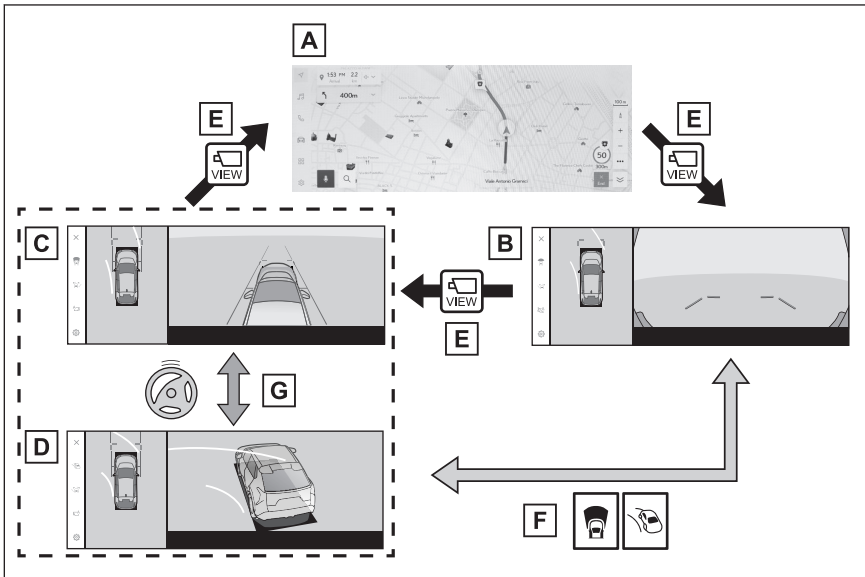

- A Navigationsbildschirm, Audio-Bildschirm usw.
- B Weitwinkel-Frontansicht & Panoramaansicht
- C Seitenabstandsansicht & Panoramaansicht

## 8-1. Panoramasicht-Monitor

- D Kurvenansicht & Panoramaansicht
- E Drücken des Kameraschalters
- F Umschalttaste für den Anzeigemodus berühren
- G Wenn das Lenkrad ausgehend von der Mittelposition (gerade Linie) um 180 Grad oder mehr gedreht wird

### ■ Anzeigemodus, wenn die Schaltstellung "R" ausgewählt ist

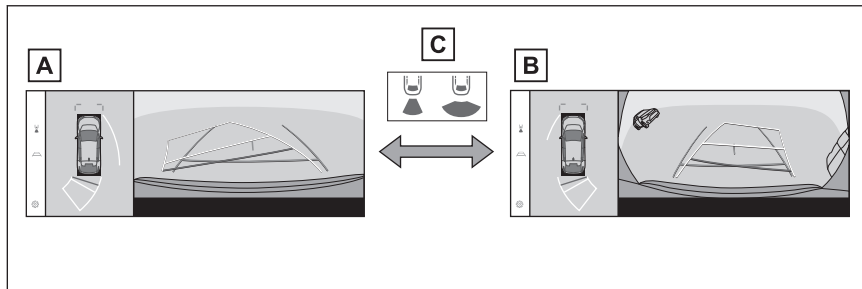

- A Rückansicht & Panoramaansicht
- B Weitwinkel-Rückansicht & Panoramaansicht
- C Umschalttaste für den Anzeigemodus berühren

### INFORMATION

- Wenn Sie den Kameraschalter bei einer Fahrzeuggeschwindigkeit von ca. 20 km/h oder weniger betätigen, wird der Bildschirm des Panoramaansicht-Monitors angezeigt. Wenn das Fahrzeug schneller als 20 km/h fährt, wird der Bildschirm des Panoramaansicht-Monitors ausgeblendet und der vorherige Bildschirm wieder angezeigt.
- Der Modus für die Leitmarkierungen und andere Anzeigeeinstellungen können gespeichert werden, indem das Benutzerprofil registriert wird.
- Das Sprachbediensystem kann verwendet werden, um den Bildschirm des Panoramaansicht-Monitors anzuzeigen, den Bildschirmmodus zu ändern und andere Vorgänge auszuführen.\*1

### — Verwandte Links —

Registrieren eines Benutzerprofils(S. 46)

Starten der Sprachsteuerung(S. 37)

\*1: Diese Funktion steht in einigen Ländern oder Regionen nicht zur Verfügung.

## Anzeigemodus, wenn die Schaltstellung "P" ausgewählt ist

In diesem Modus werden zusammengesetzte Bilder der verschiedenen Kameras angezeigt, anhand der Sie überprüfen können, ob im Umfeld des Fahrzeugs Hindernisse vorhanden sind. Die Bilder werden aus der Sicht des Fahrersitzes und aus einer Perspektive über dem Fahrzeug angezeigt.

1. Wählen Sie die Schaltstellung "P".
2. Drücken Sie den Kameraschalter.
  - Mit jeder Berührung der Umschalttaste für den Anzeigemodus wird der Modus geändert.
  - Wenn der Kameraschalter erneut gedrückt wird, wird wieder der vorherige Bildschirm, z.B. der Navigationsbildschirm, angezeigt.

### ■ Durchsicht-Ansicht

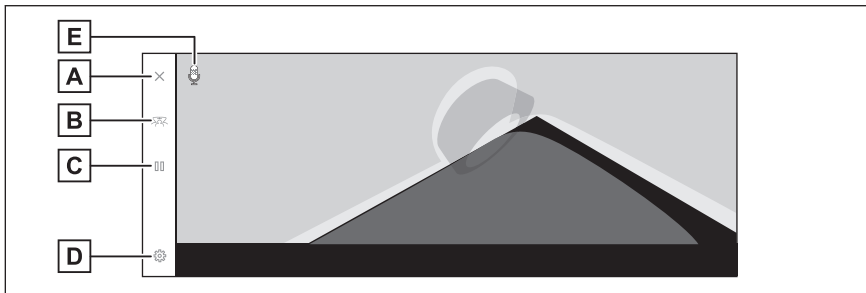

### ■ Bewegliche Ansicht

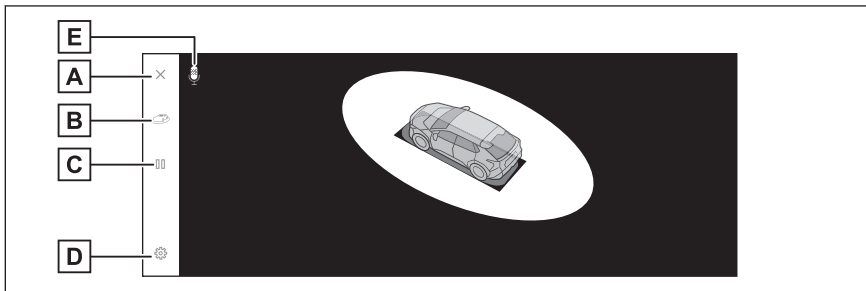

#### A Abbruchtaste für den Bildschirm

Schließt den Kamerabildschirm und kehrt zum vorherigen Bildschirm, z.B. zum Navigationsbildschirm, zurück.

#### B Umschalttaste für Anzeigemodus

Wechselt zwischen der Durchsicht-Ansicht und der beweglichen Ansicht.

#### C Taste zum Anhalten/Fortsetzen der Drehung

Damit kann die Drehung der Anzeige angehalten und fortgesetzt werden.

#### D Taste für kundenspezifische Einstellungen

Ändern Sie Einstellungen wie die automatische Anzeige der Kurvenansicht, die Karosseriefarbe des Fahrzeugs oder den Erkennungsabstand des SUBARU Einparkhilfe-Sensors.

#### E Spracherkennungssymbol<sup>\*1</sup>

Dieses Symbol wird angezeigt, wenn das Sprachbediensystem in Betrieb ist.

### INFORMATION

- Wenn der SUBARU Einparkhilfe-Sensor eingeschaltet ist, können Sie die Durchsicht-Ansicht oder die bewegliche Ansicht anzeigen. (Ausführliche Informationen über den SUBARU Einparkhilfe-Sensor finden Sie in der "Betriebsanleitung".)
- Sie können die Drehung des Bildschirms für die Durchsicht-Ansicht und die bewegliche Ansicht auch anhalten und fortsetzen, indem Sie eine beliebige Stelle im Bildschirm berühren.

---

### — Verwandte Links —

---

Ändern der Einstellungen des Panoramaansicht-Monitors(S. 257)

\*1: Diese Funktion steht in einigen Ländern oder Regionen nicht zur Verfügung.

## Anzeigemodus, wenn die Schaltstellung "D" oder "N" ausgewählt ist

Im Bildschirm wird eine Ansicht des Fahrzeugumfelds angezeigt. Damit können Sie an schwer einsehbaren Kreuzungen und Einmündungen überprüfen, ob sich in der unmittelbaren Nähe Ihres Fahrzeugs Fußgänger, Fahrräder und andere Fahrzeuge befinden. In diesem Modus können Sie außerdem die Sicherheit auf beiden Seiten des Fahrzeugs überprüfen, Zusammenstöße auf engen Straßen vermeiden und das Fahrzeug zum Straßenrand lenken.

1. Wählen Sie die Schaltstellung "D" oder "N".
2. Drücken Sie den Kameraschalter.
  - Mit jedem Druck auf den Kameraschalter wird der Modus gewechselt.
  - Wenn der Kurvenansichtmodus aktiviert ist und Sie das Lenkrad aus der geraden Stellung um mehr als 180 Grad drehen, wechselt die Anzeige von der Seitenabstandsansicht & Panoramaansicht zur Kurvenansicht & Panoramaansicht.

### ■ Weitwinkel-Frontansicht & Panoramaansicht

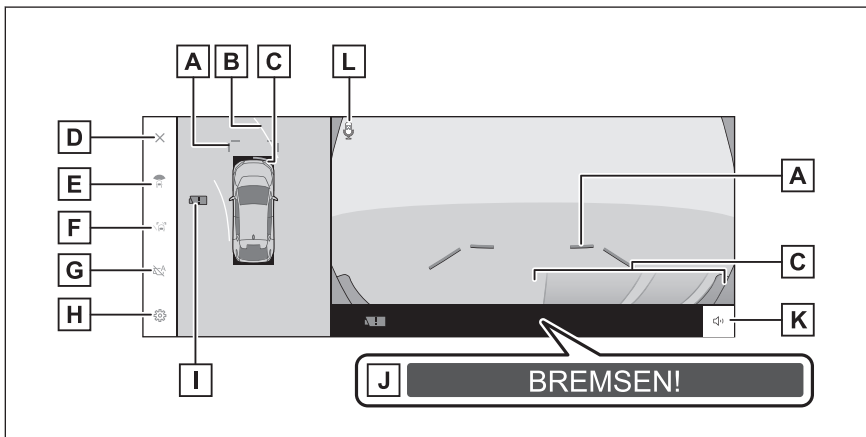

- A** Vordere Abstands-Leitmarkierungen  
Zeigt den Bereich ca. 1 m vor dem Fahrzeug an.
- B** Leitmarkierungen für den vorausberechneten Vorwärtsfahrtweg  
Zeigt Leitmarkierungen für den Fahrtweg an, die mit der Bedienung des Lenkrads verknüpft sind. (Gelb)  
Diese Markierungen werden angezeigt, wenn das Lenkrad aus der geraden Stellung um mehr als 90 Grad gedreht wird.
- C** SUBARU Einparkhilfe-Sensor  
Blendet eine Anzeige im Bildschirm ein und gibt einen Summertönen aus, wenn ein Objekt von einem Sensor erkannt wird. (Ausführliche Informationen über den SUBARU Einparkhilfe-Sensor finden Sie in der "Betriebsanleitung".)
- D** Abbruchtaste für den Bildschirm  
Schließt den Kamerabildschirm und kehrt zum vorherigen Bildschirm, z.B. zum Navigationsbildschirm, zurück.
- E** Umschalttaste für Anzeigemodus

## 8-1. Panoramasicht-Monitor

Mit jeder Berührung der Taste wird der Anzeigemodus gewechselt.

**F** Umschalttaste für Leitmarkierungen

Mit jeder Berührung der Taste wird der Leitmarkierungsmodus gewechselt.

**G** Taste für automatische Anzeige

Schaltet den automatischen Anzeigemodus ein oder aus. In der Schaltstellung "D" oder "N" werden die Weitwinkel-Frontansicht & Panoramaansicht oder die Abstandsansicht/Kurvenansicht & Panoramaansicht automatisch entsprechend der Fahrzeuggeschwindigkeit angezeigt.

**H** Taste für kundenspezifische Einstellungen

Ändern Sie Einstellungen wie die automatische Anzeige der Kurvenansicht, die Karosseriefarbe des Fahrzeugs oder den Erkennungsabstand des SUBARU Einparkhilfe-Sensors.

**I** Symbol für erkannte Kameraverschmutzung

Dieses Symbol wird angezeigt, wenn eine Verschmutzung der Kamera erkannt wird.

**J** PKSB (Einparkunterstützungs-Bremse)\*<sup>1</sup>

Wenn ein Hindernis erkannt wird, bei dem die Wahrscheinlichkeit eines Zusammenstoßes besteht, wird eine Meldung im Bildschirm angezeigt. (Ausführliche Informationen über die PKSB-Funktion (Einparkunterstützungs-Bremse) finden Sie in der "Betriebsanleitung".)

**K** Stummschalttaste für den SUBARU Einparkhilfe-Sensor

Mit dieser Taste wird der Signalton des SUBARU Einparkhilfe-Sensors vorübergehend stummgeschaltet.

**L** Spracherkennungssymbol\*<sup>2</sup>

Dieses Symbol wird angezeigt, wenn das Sprachbediensystem in Betrieb ist.

### ■ Seitenabstandsansicht & Panoramaansicht

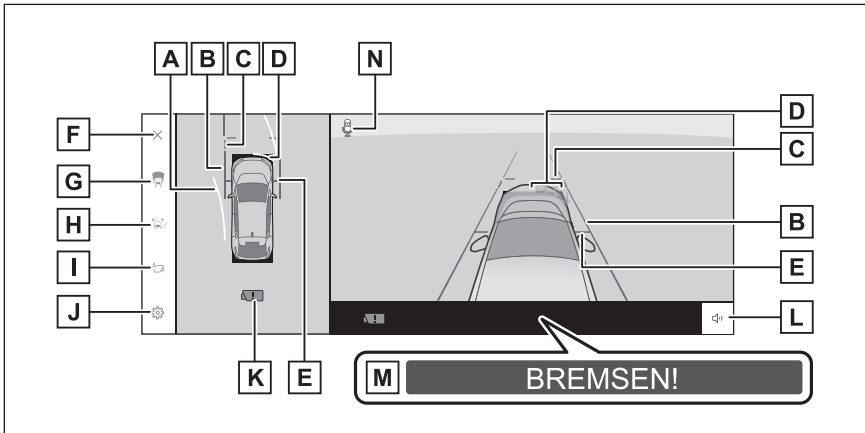

\*1: Je nach Ausstattung

\*2: Diese Funktion steht in einigen Ländern oder Regionen nicht zur Verfügung.

## ■ Kurvenansicht & Panoramaansicht

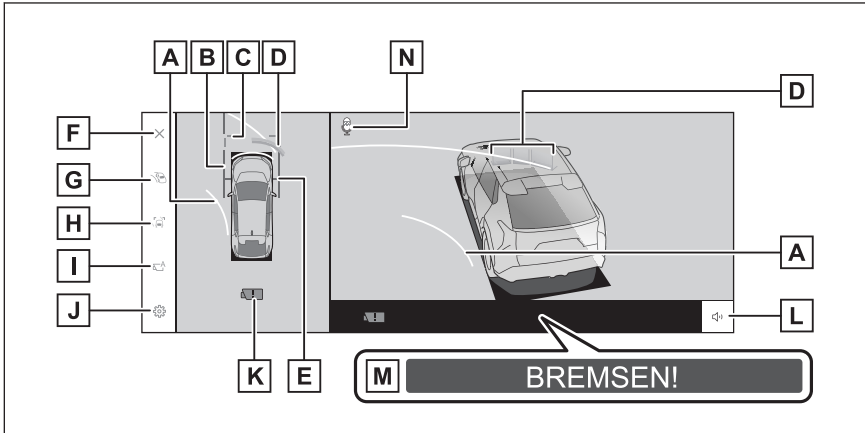

- A** Leitmarkierungen für den vorausberechneten Vorwärtsfahrtweg  
Zeigt Leitmarkierungen für den Fahrtweg an, die mit der Bedienung des Lenkrads verknüpft sind. (Gelb)  
Diese Markierungen werden angezeigt, wenn das Lenkrad aus der geraden Stellung um mehr als 90 Grad gedreht wird.
- B** Leitmarkierungen für die Fahrzeugbreite  
Zeigt Leitmarkierungen für die Fahrzeugbreite einschließlich der Außenspiegel an.
- C** Vordere Abstands-Leitmarkierungen  
Zeigt den Bereich ca. 1 m vor dem Fahrzeug an.
- D** SUBARU Einparkhilfe-Sensor  
Blendet eine Anzeige im Bildschirm ein und gibt einen Summertönen aus, wenn ein Objekt von einem Sensor erkannt wird. (Ausführliche Informationen über den SUBARU Einparkhilfe-Sensor finden Sie in der "Betriebsanleitung".)
- E** Vorderrad-Leitmarkierungen  
Zeigt die Position der Vorderräder an.
- F** Abbruchtaste für den Bildschirm  
Schließt den Kamerabildschirm und kehrt zum vorherigen Bildschirm, z.B. zum Navigationsbildschirm, zurück.
- G** Umschalttaste für Anzeigemodus  
Mit jeder Berührung der Taste wird der Anzeigemodus gewechselt.
- H** Umschalttaste für Leitmarkierungen  
Mit jeder Berührung der Taste wird der Leitmarkierungsmodus gewechselt.
- I** Taste für automatische Anzeige  
Schaltet den automatischen Anzeigemodus ein oder aus. In der Schaltstellung "D" oder "N" werden die Weitwinkel-Frontansicht & Panoramaansicht oder die Abstandsansicht/Kurvenansicht & Panoramaansicht automatisch entsprechend der Fahrzeuggeschwindigkeit angezeigt.
- J** Taste für kundenspezifische Einstellungen



## 8-1. Panoramasicht-Monitor

Ändern Sie Einstellungen wie die automatische Anzeige der Kurvenansicht, die Karosseriefarbe des Fahrzeugs oder den Erkennungsabstand des SUBARU Einparkhilfe-Sensors.

### **K** Symbol für erkannte Kameraverschmutzung

Dieses Symbol wird angezeigt, wenn eine Verschmutzung der Kamera erkannt wird.

### **L** Stummschalttaste für den SUBARU Einparkhilfe-Sensor

Mit dieser Taste wird der Signalton des SUBARU Einparkhilfe-Sensors vorübergehend stummgeschaltet.

### **M** PKSB (Einparkunterstützungs-Bremse)\*<sup>1</sup>

Wenn ein Hindernis erkannt wird, bei dem die Wahrscheinlichkeit eines Zusammenstoßes besteht, wird eine Meldung im Bildschirm angezeigt. (Ausführliche Informationen über die PKSB-Funktion (Einparkunterstützungs-Bremse) finden Sie in der "Betriebsanleitung".)

### **N** Spracherkennungssymbol\*<sup>2</sup>

Dieses Symbol wird angezeigt, wenn das Sprachbediensystem in Betrieb ist.

### **INFORMATION**

- Wenn der SUBARU Einparkhilfe-Sensor eingeschaltet ist, können Sie die Seitenabstandsansicht & Panoramaansicht/Kurvenansicht anzeigen. (Ausführliche Informationen über den SUBARU Einparkhilfe-Sensor finden Sie in der "Betriebsanleitung")
- Die Anzeigeposition des SUBARU Einparkhilfe-Sensors stimmt unter Umständen nicht mit der Position des Hindernisses überein, das im Kamerabild angezeigt wird.

### **WARNUNG**

- Die Position der im Bildschirm angezeigten Leitmarkierungen kann sich aufgrund verschiedener Faktoren ändern, wie z.B. Anzahl der Insassen, Beladung und Straßenneigung. Führen Sie während der Fahrt immer eine Sichtprüfung des Bereichs hinter Ihrem Fahrzeug und des Fahrzeugumfelds durch.
- Die Anzeige des SUBARU Einparkhilfe-Sensors wird über das Kamerabild gelegt, wodurch sich die Erkennung in Abhängigkeit von der Helligkeit der Umgebung und den Farben unter Umständen schwierig gestalten kann.

## — Verwandte Links —

Ändern des Anzeigemodus für die Leitmarkierung(S. 240)

Automatischer Anzeigemodus(S. 241)

Ändern der Einstellungen des Panoramaansicht-Monitors(S. 257)

### **Ändern des Anzeigemodus für die Leitmarkierung**

Mit jeder Berührung der Umschalttaste für den Anzeigemodus für die Leitmarkierung wird der Anzeigemodus für die Leitmarkierung geändert.

### ■ Modus für Abstands-Leitmarkierungen

Zeigt den Bereich ca. 1 m vor dem Fahrzeug an. (blau)

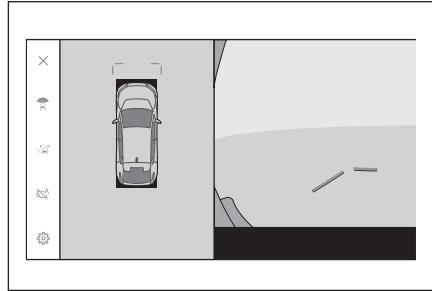

### ■ Modus für Leitmarkierungen für den vorausberechneten Fahrtweg

Zeigt Leitmarkierungen für den Fahrtweg an, die mit der Bedienung des Lenkrads verknüpft sind. (Gelb) Diese Markierungen werden angezeigt, wenn das Lenkrad aus der geraden Stellung um mehr als 90 Grad gedreht wird.

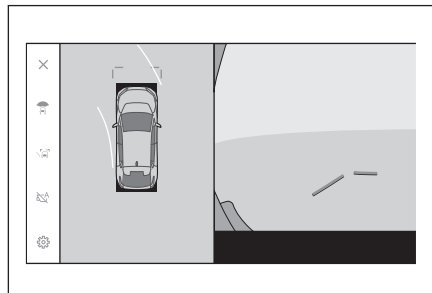

## Automatischer Anzeigemodus

Sie können die Weitwinkel-Frontansicht & Panoramaansicht sowie die Seitenabstandsansicht & Panoramaansicht/Kurvenansicht mit einem Druck auf den Kameraschalter aufrufen oder den automatischen Anzeigemodus verwenden, um die Ansichten automatisch entsprechend der Fahrzeuggeschwindigkeit anzuzeigen.

- Wenn Sie die Taste für die automatische Anzeige [  ] berühren, wird der automatische Anzeigemodus aktiviert.
- Wenn der automatische Anzeigemodus aktiviert ist, werden die Ansichten automatisch in den folgenden Situationen angezeigt:
  - Wenn die Schaltstellung "D" oder "N" ausgewählt ist
  - Das Fahrzeug wird auf eine Geschwindigkeit unter 10 km/h verlangsamt (es ist eine andere Schaltstellung als "R" ausgewählt)

## Automatische Anzeige der Kurvenansicht

Sie können die automatische Anzeige der Kurvenansicht aktivieren, um die Kurvenansicht & Panoramaansicht automatisch entsprechend der Drehung des Lenkrads anzuzeigen.

- Wenn die automatische Anzeige der Kurvenansicht aktiviert ist, wird die Kurvenansicht automatisch in den folgenden Situationen angezeigt:
  - Wenn die Schaltstellung "D" oder "N" ausgewählt ist
  - Das Fahrzeug wird auf eine Geschwindigkeit unter 20 km/h verlangsamt

## 8-1. Panoramasicht-Monitor

---

- Wenn das Lenkrad ausgehend von der Mittelposition (gerade Linie) um 180 Grad oder mehr gedreht wird

### INFORMATION

Sie können den Modus für die automatische Anzeige der Kurvenansicht in den kundenspezifischen Einstellungen ändern.

---

### — Verwandte Links —

Ändern der Einstellungen des Panoramaansicht-Monitors(S. 257)

### Mit dem SUBARU Einparkhilfe-Sensor verknüpfte Anzeige

In Abhängigkeit vom Erkennungsstatus des SUBARU Einparkhilfe-Sensors wird die Weitwinkel-Frontansicht & Panoramaansicht /Seitenabstandsansicht/Kurvenansicht & Panoramaansicht angezeigt.

- Die Ansichten werden automatisch eingeblendet, wenn der SUBARU Einparkhilfe-Sensor ein Hindernis erkennt (bei Schaltstellung "D" oder "N").
- Die Anzeige kehrt automatisch zum vorherigen Bildschirm zurück, wenn der SUBARU Einparkhilfe-Sensor kein Hindernis mehr erkennt.

### INFORMATION

Sie können auch zum vorherigen Bildschirm zurückkehren, indem Sie den Kameraschalter drücken, der im Bildschirm angezeigt wird.

## Verwenden der Leitmarkierungen für die Fahrzeugbreite

### Seitenabstandsansicht & Panoramaansicht

- Überprüfen Sie die Positionsbeziehung zwischen den Leitmarkierungen für die Fahrzeugbreite und einem Hindernis.
- Drehen Sie das Lenkrad und fahren Sie vorwärts und achten Sie darauf, dass sich die Leitmarkierungen für die Fahrzeugbreite nicht mit dem vorhandenen Hindernis überlappen.

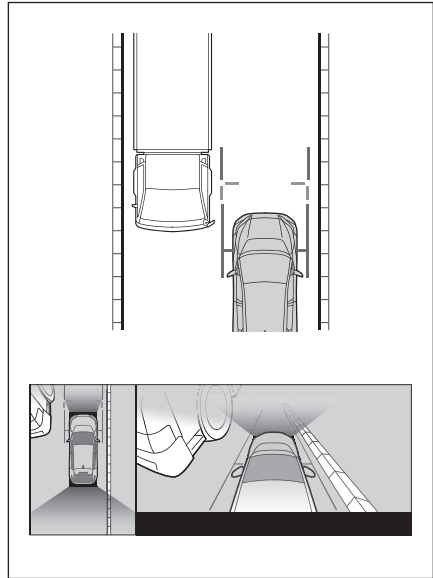

- Überprüfen Sie die Positionsbeziehung zwischen den Leitmarkierungen für die Fahrzeugbreite und einem Objekt, wie z.B. einem Bordstein am Straßenrand.
- Lenken Sie das Fahrzeug so, dass sich die Leitmarkierungen für die Fahrzeugbreite nicht mit dem Hindernis überlappen, wie in der Abbildung dargestellt.
- Indem Sie die Leitmarkierungen für die Fahrzeugbreite parallel zum Objekt ausrichten, können Sie längs neben dem Objekt parken.

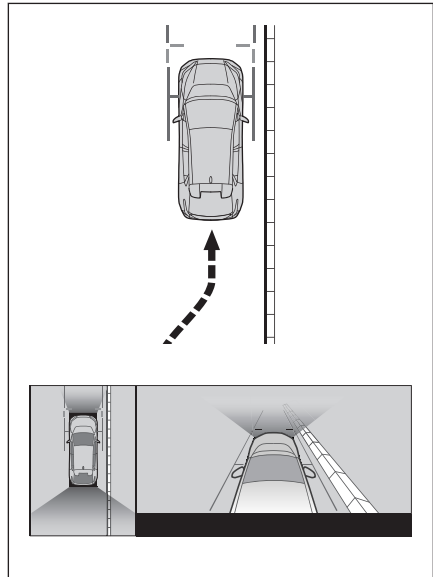

## Verwenden der Leitmarkierungen für den vorausberechneten Vorwärtsfahrtweg

### ■ Kurvenansicht & Panoramaansicht

- Überprüfen Sie die Positionsbeziehung zwischen den Leitmarkierungen für den vorausberechneten Vorwärtsfahrtweg und einem Hindernis.
- Drehen Sie das Lenkrad und fahren Sie vorwärts und achten Sie darauf, dass sich die Leitmarkierungen für den vorausberechneten Vorwärtsfahrtweg nicht mit dem vorhandenen Hindernis überlappen.

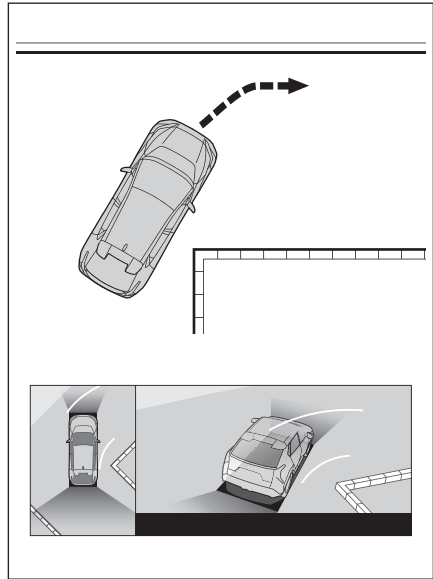

## Anzeigemodus, wenn die Schaltstellung "R" ausgewählt ist

Damit beim Einparken des Fahrzeugs die Sicherheit bestmöglich überprüft werden kann, wird ein Bild aus einer Perspektive über dem Fahrzeug und aus der Sicht der Heckkamera angezeigt.

1. Wählen Sie die Schaltstellung "R".

- Mit jeder Berührung der Umschalttaste für den Anzeigemodus wird der Modus geändert.

### ■ Rückansicht & Panoramaansicht

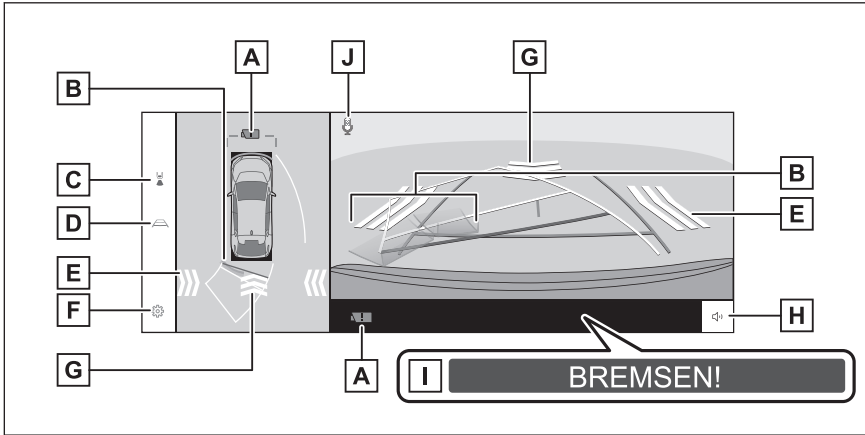

### ■ Weitwinkel-Rückansicht & Panoramaansicht

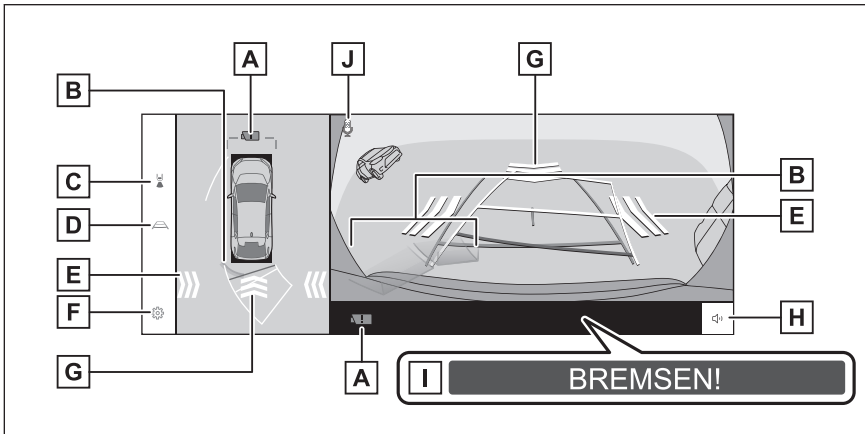

**A** Symbol für erkannte Kameraverschmutzung

Dieses Symbol wird angezeigt, wenn eine Verschmutzung der Kamera erkannt wird.

**B** SUBARU Einparkhilfe-Sensor

Blendet eine Anzeige im Bildschirm ein und gibt einen Summertönen aus, wenn ein Objekt von einem Sensor erkannt wird. (Ausführliche Informationen über den SUBARU Einparkhilfe-Sensor finden Sie in der "Betriebsanleitung")

### C Umschalttaste für Anzeigemodus

Mit jeder Berührung der Taste wird der Anzeigemodus gewechselt.

### D Umschalttaste für Leitmarkierungen

Mit jeder Berührung der Taste wird der Leitmarkierungsmodus gewechselt.

### E RCTA (Warnung für Querverkehr im Heckbereich) / RCD (Heckkamera-Erkennung)

In den folgenden Situationen erscheint eine Anzeige im Bildschirm .

- Wenn der hintere Radar ein Hindernis oder ein sich von hinten annäherndes Fahrzeug erkennt
- Wenn die Heckkamera einen Fußgänger hinter dem Fahrzeug erkennt  
(Ausführliche Informationen über die RCTA-Funktion (Warnung für Querverkehr im Heckbereich) / die RCD-Funktion (Heckkamera-Erkennung) finden Sie in der "Betriebsanleitung".)

### F Taste für kundenspezifische Einstellungen

Ändern Sie Einstellungen wie die automatische Anzeige der Kurvenansicht, die Karosseriefarbe des Fahrzeugs oder den Erkennungsabstand des SUBARU Einparkhilfe-Sensors.

### G RCD (Heckkamera-Erkennung)

Wenn die Heckkamera einen Fußgänger hinter dem Fahrzeug erkennt, wird eine Anzeige im Bildschirm eingeblendet. (Ausführliche Informationen über die RCD-Funktion (Heckkamera-Erkennung) finden Sie in der "Betriebsanleitung".)

### H Stummschalttaste für SUBARU Einparkhilfe-Sensor / RCTA (Warnung für Querverkehr im Heckbereich) / RCD (Heckkamera-Erkennung)

Schalten Sie die Tonausgabe des SUBARU Einparkhilfe-Sensors / der RCTA-Funktion (Warnung für Querverkehr im Heckbereich) / der RCD-Funktion (Heckkamera-Erkennung) ab.

### I PKSB (Einparkunterstützungs-Bremse)\*1

Wenn ein Hindernis erkannt wird, bei dem die Wahrscheinlichkeit eines Zusammenstoßes besteht, wird eine Meldung im Bildschirm angezeigt. (Ausführliche Informationen über die PKSB-Funktion (Einparkunterstützungs-Bremse) finden Sie in der "Betriebsanleitung".)

### J Spracherkennungssymbol\*2

Dieses Symbol wird angezeigt, wenn das Sprachbediensystem in Betrieb ist.

## INFORMATION

- Wenn Sie den Kameraschalter drücken, während die Schaltstellung "R" ausgewählt ist, können Sie zur Panoramaansicht & Weitwinkel-Frontansicht wechseln.
- Die Anzeigeposition des SUBARU Einparkhilfe-Sensors stimmt unter Umständen nicht mit der Position des Hindernisses überein, das im Kamerabild angezeigt wird.

## WARNUNG

- Die Position der im Bildschirm angezeigten Leitmarkierungen kann sich aufgrund verschiedener Faktoren ändern, wie z.B. Anzahl der Insassen, Beladung und

\*1: Je nach Ausstattung

\*2: Diese Funktion steht in einigen Ländern oder Regionen nicht zur Verfügung.

**⚠ WARNUNG**

Straßenneigung. Führen Sie während der Fahrt immer eine Sichtprüfung des Bereichs hinter Ihrem Fahrzeug und des Fahrzeugumfelds durch.

- Die Anzeigen des SUBARU Einparkhilfe-Sensors, der RCTA-Funktion und der RCD-Funktion werden überlappt und im Kamerabild angezeigt, wodurch sich die Erkennung in Abhängigkeit von der Helligkeit der Umgebung und den Farben unter Umständen schwierig gestalten kann.

**Verwandte Links**

Ändern des Anzeigemodus für die Leitmarkierung(S. 247)

Ändern der Einstellungen des Panoramaansicht-Monitors(S. 257)

**Ändern des Anzeigemodus für die Leitmarkierung**

Mit jeder Berührung der Umschalttaste für Leitmarkierungen wird der Leitmarkierungsmodus geändert.

**■ Modus für Leitmarkierungen für den vorausberechneten Fahrtweg**

In diesem Modus werden Leitmarkierungen für den vorausberechneten Fahrtweg angezeigt, die sich entsprechend der Drehung des Lenkrads bewegen.

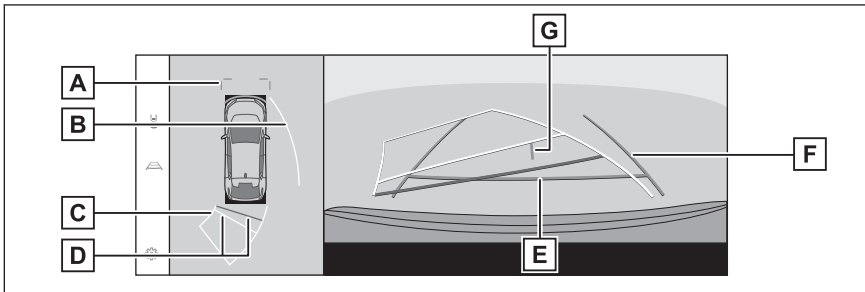

- A** Vordere Abstands-Leitmarkierungen  
Zeigt den Bereich ca. 1 m (blau) vor dem Fahrzeug an.
- B** Seitliche Leitmarkierungen für den vorausberechneten Fahrtweg  
Zeigt Leitmarkierungen (gelb) für den Fahrtweg an, die mit der Bedienung des Lenkrads verknüpft sind.
- C** Leitmarkierungen für den vorausberechneten Fahrtweg beim Rückwärtsfahren  
Zeigt Leitmarkierungen (gelb) für den Fahrtweg an, die mit der Bedienung des Lenkrads verknüpft sind.
- D** Hintere Abstands-Leitmarkierungen  
Zeigt den Abstand hinter dem Fahrzeug an.  
● Die Abstands-Leitmarkierung ist mit den Leitmarkierungen für den vorausberechneten Fahrtweg verknüpft.  
● Zeigt den Bereich ca. 0,5 m (rot) und 1 m (gelb) von der Mitte des Endes des Heckstoßfängers an.
- E** Hintere Abstands-Leitmarkierung



## 8-1. Panoramasicht-Monitor

Zeigt den Bereich ca. 0,5 m (blau) vom Ende des Heckstoßfängers an.

### F Leitmarkierungen für die Fahrzeugbreite

Zeigt Leitmarkierungen an, wenn das Fahrzeug in einer geraden Linie rückwärts bewegt wird.

- Die Linien sind breiter als die tatsächliche Breite des Fahrzeugs.
- Wenn das Fahrzeug gerade ist, überlappen sich die Leitmarkierungen und die Linien für den vorausberechneten Fahrtweg.

### G Leitmarkierung für die Fahrzeugmitte

Zeigt die Mitte der Leitmarkierungen für die Fahrzeugbreite an.

## ■ Einparkhilfe-Leitmarkierungsmodus

In diesem Modus werden die Umkehrpunkte des Lenkrads (Einparkhilfe-Leitmarkierungen) angezeigt. Dieser Modus wird für Personen empfohlen, die das Fahrzeug beherrschen und ohne die Hilfe der Leitmarkierungen für den vorausberechneten Fahrtweg einparken können.

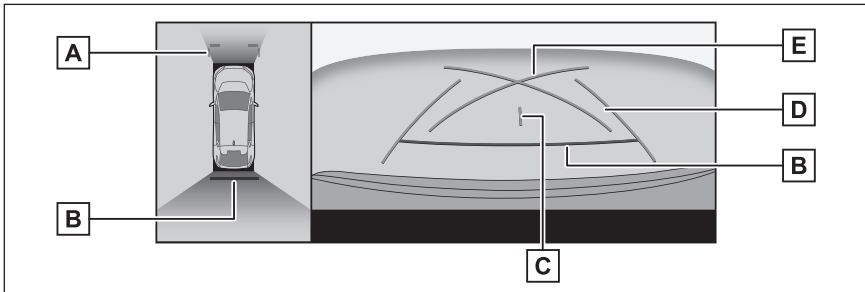

### A Vordere Abstands-Leitmarkierungen

Zeigt den Bereich ca. 1 m (blau) vor dem Fahrzeug an.

### B Hintere Abstands-Leitmarkierungen

Zeigt den Abstand hinter dem Fahrzeug an.

- Zeigt den Bereich ca. 0,5 m (rot) von der Mitte des Endes des Heckstoßfängers an.

### C Zeigt den Abstand hinter dem Fahrzeug an.

Zeigt die Mitte der Leitmarkierungen für die Fahrzeugbreite an.

### D Leitmarkierungen für die Fahrzeugbreite

Zeigt Leitmarkierungen an, wenn das Fahrzeug in einer geraden Linie rückwärts bewegt wird.

- Die Linien sind breiter als die tatsächliche Breite des Fahrzeugs.

### E Einparkhilfe-Leitmarkierungen

Zeigt die Leitmarkierungen für den kleinstmöglichen Abbiegeradius hinter dem Fahrzeug an.

- Verwenden Sie die Betätigungsposition des Lenkrads als Anhaltspunkt beim Einparken.

## ■ Modus für Abstands-Leitmarkierungen

In diesem Modus werden nur die Abstands-Leitmarkierungen angezeigt. Er wird für Personen empfohlen, die die Leitmarkierungen nicht benötigen.

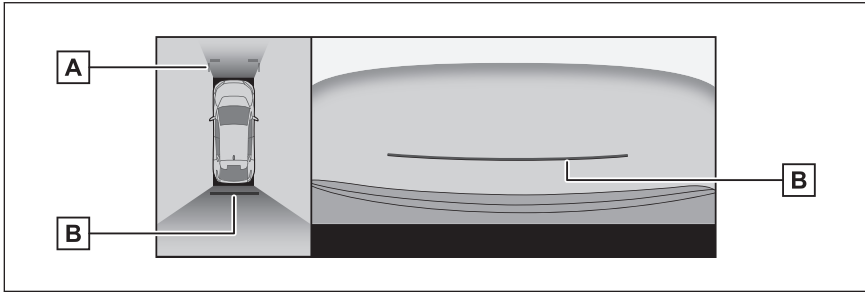

**A** Vordere Abstands-Leitmarkierungen

Zeigt den Bereich ca. 1 m (blau) vor dem Fahrzeug an.

**B** Hintere Abstands-Leitmarkierungen

Zeigt den Abstand hinter dem Fahrzeug an.

● Zeigt den Bereich ca. 0,5 m (rot) von der Mitte des Endes des Heckstoßfängers an.

**■ Mittenmarkierungsmodus für den vorausberechneten Fahrtweg**

In diesem Modus werden Leitmarkierungen für den vorausberechneten Fahrtweg und eine Leitmarkierung für die Fahrzeugmitte angezeigt, die sich entsprechend der Drehung des Lenkrads bewegen.

Verwenden Sie diesen Modus, wenn Sie sich mit der Mitte des Heckstoßfängers einem Hinweisschild oder einem Mast nähern.

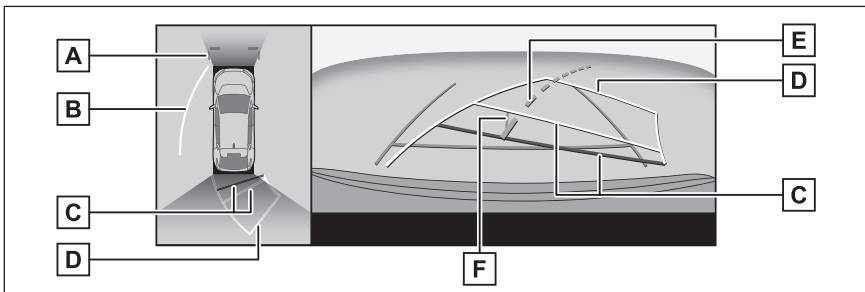

**A** Vordere Abstands-Leitmarkierungen

Zeigt den Bereich ca. 1 m (blau) vor dem Fahrzeug an.

**B** Seitliche Leitmarkierungen für den vorausberechneten Fahrtweg

Zeigt Leitmarkierungen (gelb) für den Fahrtweg an, die mit der Bedienung des Lenkrads verknüpft sind.

**C** Hintere Abstands-Leitmarkierungen

Zeigt den Abstand hinter dem Fahrzeug an.

● Die Abstands-Leitmarkierung ist mit den Leitmarkierungen für den vorausberechneten Fahrtweg verknüpft.

● Zeigt den Bereich ca. 0,5 m (rot) und 1 m (gelb) von der Mitte des Endes des Heckstoßfängers an.

**D** Leitmarkierungen für den vorausberechneten Fahrtweg beim Rückwärtsfahren

Zeigt Leitmarkierungen (gelb) für den Fahrtweg an, die mit der Bedienung des Lenkrads verknüpft sind.

### **E** Mittenmarkierung für den vorausberechneten Fahrtweg

Zeigt die Leitmarkierung für die Fahrzeugmitte (grün) an, die mit der Bedienung des Lenkrads verknüpft ist.

### **F** Leitmarkierung für die Fahrzeugmitte

Zeigt die Mitte der Leitmarkierungen für die Fahrzeugbreite an.

### **INFORMATION**

Die Leitmarkierungen werden nicht angezeigt, wenn die Heckklappe geöffnet ist. Wenn die Leitmarkierungen auch nach dem Schließen der Heckklappe nicht angezeigt werden, lassen Sie das Fahrzeug von einem SUBARU-Vertragshändler bzw. einer SUBARU-Vertragswerkstatt oder einem anderen zuverlässigen Fachbetrieb überprüfen.

### **⚠ WARNUNG**

Die hinteren Leitmarkierungen für die Fahrzeugbreite sind breiter als die tatsächliche Breite des Fahrzeugs. Führen Sie beim Rückwärtsfahren immer eine Sichtprüfung des Bereichs hinter dem Fahrzeug und der Umgebung durch.

## Einparken mit den Leitmarkierungen für den vorausberechneten Fahrtweg

- 1 Wählen Sie die Schaltstellung "R".
- 2 Drehen Sie das Lenkrad so, dass sich die Leitmarkierungen für den vorausberechneten Fahrtweg innerhalb des Parkplatzes befinden, und setzen Sie das Fahrzeug langsam zurück.

**A** Parkplatz

**B** Leitmarkierungen für den vorausberechneten Fahrtweg

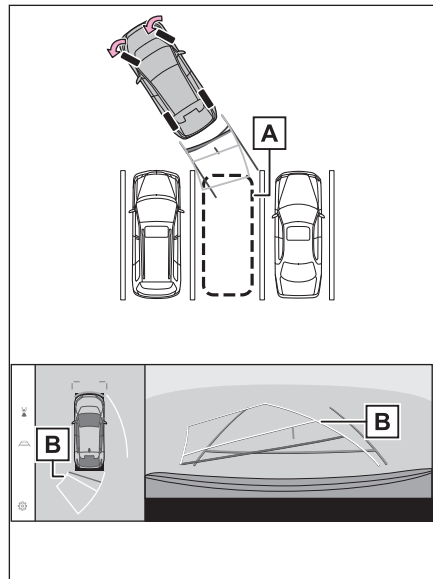

- 3 Wenn das Heck des Fahrzeugs in den Bereich des Parkplatzes eintritt, drehen Sie das Lenkrad so, dass sich die Leitmarkierungen für die Fahrzeugbreite innerhalb der rechten und linken Abgrenzungslinie des Parkplatzes befinden.

**A** Leitmarkierungen für die Fahrzeugbreite

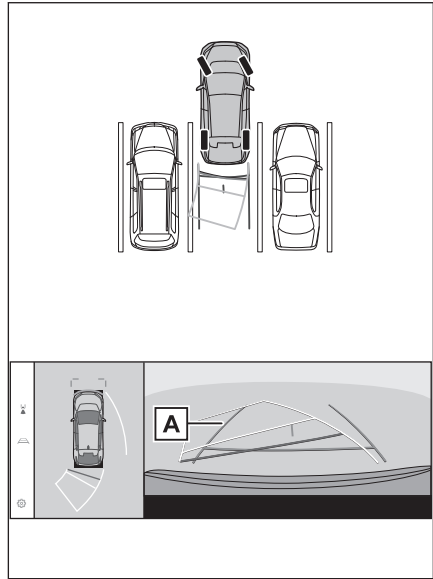

- 4 Wenn die Leitmarkierungen für die Fahrzeugbreite und die Abgrenzungslinien des Parkplatzes parallel verlaufen, drehen Sie das Lenkrad in die gerade Stellung und setzen Sie das Fahrzeug langsam zurück, bis es sich vollständig im Bereich des Parkplatzes befindet.
- 5 Halten Sie das Fahrzeug an einer angemessenen Position an und beenden Sie den Einparkvorgang.

### Einparken mit den Einparkhilfe-Leitmarkierungen

- 1 Wählen Sie die Schaltstellung "R".

- 2 Fahren Sie rückwärts, bis die Einparkhilfe-Leitmarkierungen an der linken Abgrenzungslinie des Parkplatzes ausgerichtet sind.

- A Einparkhilfe-Leitmarkierungen
- B Abgrenzungslinie des Parkplatzes

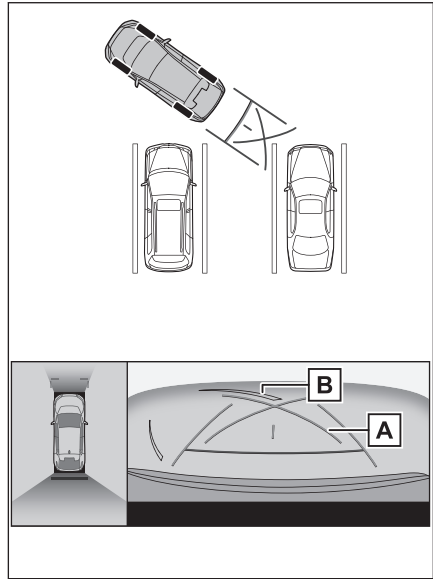

- 3 Drehen Sie das Lenkrad vollständig nach rechts und setzen Sie das Fahrzeug langsam zurück.
- 4 Wenn das Fahrzeug parallel zu den Abgrenzungslinien des Parkplatzes steht, drehen Sie das Lenkrad in die gerade Stellung und setzen Sie das Fahrzeug langsam zurück, bis es sich vollständig im Bereich des Parkplatzes befindet.
- 5 Halten Sie das Fahrzeug an einer angemessenen Position an und beenden Sie den Einparkvorgang.

## Bildschirm bei eingeklappten Außenspiegeln

Wenn die Außenspiegel eingeklappt sind, wird statt der Panoramaansicht ein Bild von den Seitenkameras angezeigt. Das hilft Ihnen bei der Überprüfung der Sicherheit des Fahrzeugumfelds, wenn Sie bei engen Platzverhältnissen parken.

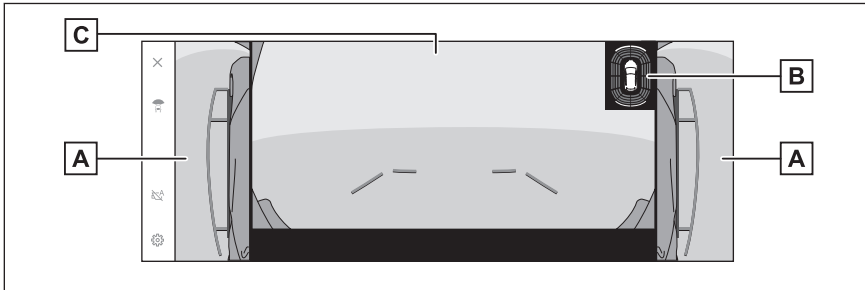

A Seitenansichten

B SUBARU Einparkhilfe-Sensor

Blendet eine Anzeige im Bildschirm ein und gibt einen Summertönen aus, wenn ein Objekt von einem Sensor erkannt wird. (Ausführliche Informationen über den SUBARU Einparkhilfe-Sensor finden Sie in der "Betriebsanleitung")

C Frontansicht/Rückansicht/Weitwinkel-Rückansicht

### INFORMATION

Die Anzeigeposition des SUBARU Einparkhilfe-Sensors stimmt unter Umständen nicht mit der Position des Hindernisses überein, das im Kamerabild angezeigt wird.

### Hineinzoomen in den Bildschirm

Wenn das Bild im Bildschirm zu klein und schlecht zu erkennen ist, kann in den Bildschirm hineingezoomt werden.

Berühren Sie den Bereich in der Panoramaansicht oder in der Weitwinkel-Frontansicht, in den Sie hineinzoomen möchten.

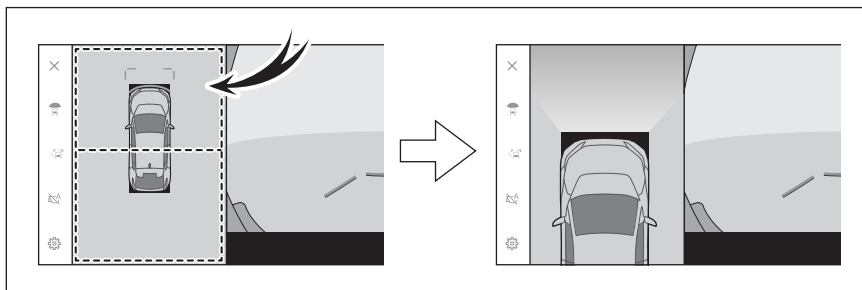

- Der ausgewählte Bereich wird vergrößert.
- In der Panoramaansicht können Sie in eine von zwei Stellen vor oder hinter dem Fahrzeug hineinzoomen.
- Zum Abbrechen der vergrößerten Ansicht berühren Sie den Bildschirm erneut.

#### INFORMATION

- Die Vergrößerungsfunktion ist unter den folgenden Bedingungen aktiv:
  - Die Fahrzeuggeschwindigkeit beträgt weniger als 20 km/h
  - Der SUBARU Einparkhilfe-Sensor ist eingeschaltet
- In den folgenden Situationen wird die Vergrößerungsfunktion automatisch beendet:
  - Die Fahrzeuggeschwindigkeit beträgt mehr als 20 km/h
  - Der SUBARU Einparkhilfe-Sensor ist ausgeschaltet
- Die Leitmarkierungen werden in der vergrößerten Panoramaansicht nicht angezeigt.

## Anzeigen der transparenten Unterbodenansicht

Eine Ansicht mit zusammengesetzten Bildern, die in zuvor von der aktuellen Fahrzeugposition erfasst wurden, kann angezeigt werden, um einen besseren Überblick über die Situation unter dem Fahrzeug, die Reifenpositionen usw. zu erhalten.

Die transparente Unterbodenansicht wird angezeigt, wenn die entsprechende Einstellung im Bildschirm der kundenspezifischen Einstellung aktiviert ist und das Fahrzeug vorwärts oder rückwärts gefahren wird.

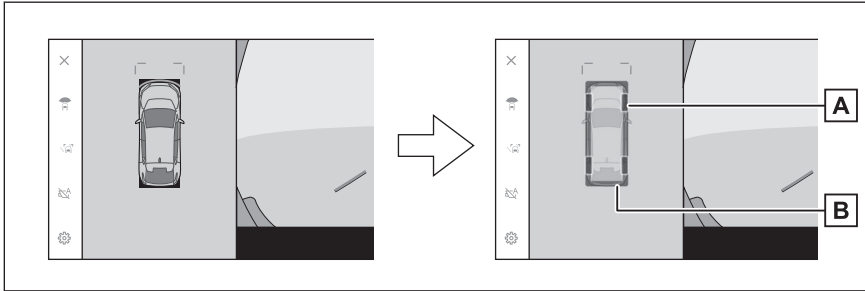

### A Reifenspuren

Zeigt die Reifenpositionsleitmarkierungen an, die mit dem Lenkrad verknüpft sind.

### B Fahrzeugleitmarkierungen

Zeigt den Außenbereich des Fahrzeugs an.

## INFORMATION

- Die transparente Unterbodenansicht wird in den folgenden Fällen nicht angezeigt:
  - Die Fahrzeuggeschwindigkeit beträgt mehr als 20 km/h
  - Nachdem das Fahrzeug angehalten wurde, ist eine gewisse Zeit verstrichen
  - Nach dem Start wird das Fahrzeug nicht über eine bestimmte Entfernung gefahren
  - Die Seitenspiegel sind eingeklappt
  - Das ABS ist in Betrieb
  - Das System funktioniert nicht ordnungsgemäß
- Das System funktioniert in den folgenden Situationen unter Umständen nicht ordnungsgemäß:
  - Verschneite Straßen
  - Es sind Schatten von Lichtern usw. vorhanden
  - An der Kameralinse haften Schmutz oder Fremdkörper an
  - Wasser (Fluss, See usw.)
  - Es wurde optionales Zubehör montiert
  - Es befindet sich ein Hindernis vor der Kamera
  - Die Reifen wurden gewechselt
  - Die Heckklappe ist geöffnet und die Kamera ist nicht in der korrekten Position



- Die Straßenoberfläche ist rutschig oder die Räder drehen durch
- Das Fahrzeug befindet sich an einem Hügel oder an einer anderen steilen Bergaufstrecke
- Da die Ansicht mit zuvor erfassten Bildern generiert wird, kann in den folgenden Fällen die Bildschirmanzeige von der tatsächlichen Situation abweichen:
  - Ein Hindernis erscheint oder wird bewegt, nachdem die Ansicht erfasst wurde
  - Sand oder Schnee rieselt nieder und wird bewegt, nachdem die Ansicht erfasst wurde
  - Schlamm oder Pfützen befinden sich im Anzeigebereich
  - Wenn das Fahrzeug ins Rutschen gerät
- Die transparente Unterbodenansicht wird in den folgenden Fällen teilweise oder komplett schwarz angezeigt:
  - Das Fahrzeug setzt sich in Bewegung, ohne dass zuvor eine Ansicht erfasst wurde
  - Das Lenkrad wird stärker als bis zu einem bestimmten Winkel eingeschlagen
  - Nachdem das Fahrzeug angehalten wurde, ist eine gewisse Zeit verstrichen

### **WARNUNG**

- Die Reifen- und Fahrzeugleitmarkierungen können unter Umständen aufgrund von Faktoren wie Anzahl der Insassen, Fahrzeugbeladung, Straßenneigung, Straßenbedingungen, Umgebungshelligkeit, optionales Zubehör, gewechselte Reifen usw. nicht der tatsächlichen Fahrzeugposition entsprechen. Führen Sie während der Fahrt immer eine Überprüfung des Fahrzeugumfelds durch.
- Die dargestellte Ansicht basiert auf zuvor erfassten Bildern. Wenn Hindernisse und andere Objekte nach der Erfassung bewegt werden, kann daher die transparente Unterbodenansicht von der tatsächlichen Situation abweichen.

---

### **Verwandte Links**

---

Ändern der Einstellungen des Panoramaansicht-Monitors(S. 257)

## Ändern der Einstellungen des Panoramansicht-Monitors

Bestimmte Einstellungen für den Panoramansicht-Monitor, wie z.B. die automatische Anzeige der Kurvenansicht und die Karosseriefarbe des Fahrzeugs, können geändert werden.

### 1 Berühren Sie .

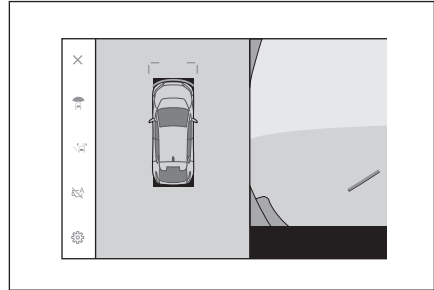

### 2 Wählen Sie das gewünschte Element.

#### ● [Cornering View]

Zeigen Sie die Kurvenansicht automatisch an.

#### ● [Ansicht unter Fahrzeug]

Aktivieren oder deaktivieren Sie die Einstellung für die transparente Unterbodenansicht. Wenn das Fahrzeug bei aktivierter Ansicht vorwärts oder rückwärts bewegt wird, wird eine Ansicht mit zusammengesetzten Bildern, die in zuvor von der aktuellen Fahrzeugposition erfasst wurden, angezeigt, um einen besseren Überblick über die Situation unter dem Fahrzeug, die Vorderreifenpositionen usw. zu erhalten. Die Ansicht wird in der Panoramansicht, in der Seitenabstandsansicht oder in der Kurvenansicht angezeigt.

#### ● [SUBARU Park Assist 3D-Anzeige]

Blenden Sie die Anzeige des SUBARU Einparkhilfe-Sensors ein oder aus.

#### ● [SUBARU Park Assist Abstand]

Ändern Sie die Entfernung, ab der der SUBARU Einparkhilfe-Sensor Hindernisse erkennt.

#### ● [Fahrzeug-Karosseriefarbe]

Ändern Sie die Farbe der Karosserie, die im Bildschirm angezeigt wird.

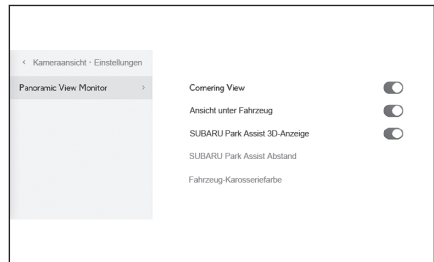

### INFORMATION

Aus Sicherheitsgründen kann der Bildschirm für die kundenspezifischen Einstellungen nicht während der Fahrt angezeigt werden.

### — Verwandte Links —

Ändern der Karosseriefarbe(S. 258)

Ändern der Erkennungsdistanz des SUBARU Einparkhilfe-Sensors(S. 258)

## Ändern der Karosseriefarbe

Ändern Sie die Farbe der Karosserie, die im Bildschirm angezeigt wird.

- 1 **Berühren Sie [Fahrzeug-Karosseriefarbe].**
- 2 **Wählen Sie die gewünschte Karosseriefarbe aus.**
- 3 **Berühren Sie [OK].**

## Ändern der Erkennungsdistanz des SUBARU Einparkhilfe-Sensors

Ändern Sie die Entfernung, ab der der SUBARU Einparkhilfe-Sensor Hindernisse erkennt.

- 1 **Berühren Sie [SUBARU Park Assist Abstand].**
- 2 **Wählen Sie die Entfernung, ab der die Erkennung von Objekten gestartet werden soll.**
- 3 **Berühren Sie [OK].**

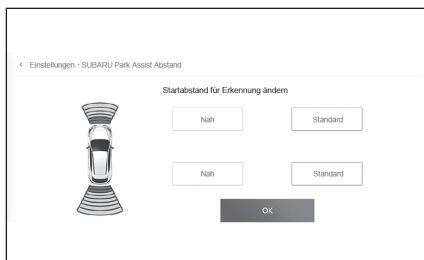

## Vorsichtsmaßnahmen für den Panoramaansicht-Monitor

Führen Sie während der Fahrt immer eine Sichtprüfung des Bereichs hinter Ihrem Fahrzeug und des Fahrzeugumfelds durch. Andernfalls besteht die Gefahr eines Zusammenstoßes mit anderen Fahrzeugen oder eines unvorhergesehenen Unfalls. Beachten Sie die unten angegebenen Vorsichtsmaßnahmen, wenn Sie den Panoramaansicht-Monitor verwenden.

### ⚠️ WARNUNG

- Verlassen Sie sich niemals ausschließlich auf den Panoramaansicht-Monitor. Führen Sie während der Fahrt immer eine Sichtprüfung des Bereichs hinter Ihrem Fahrzeug und des Fahrzeugumfelds durch, so wie Sie es auch beim Führen eines beliebigen anderen Fahrzeugs tun würden. Achten Sie insbesondere darauf, nicht mit geparkten Fahrzeugen im näheren Umfeld oder mit anderen Objekten zusammenzustoßen.
- Führen Sie während der Fahrt immer eine Sichtprüfung des Bereichs hinter Ihrem Fahrzeug und des Fahrzeugumfelds durch.
- Fahren Sie niemals, während Sie ausschließlich auf den Bildschirm schauen. Das Bild im Bildschirm kann von den tatsächlichen Bedingungen abweichen. Darüber hinaus ist der Bildbereich, den die Kamera erfassen kann, begrenzt. Biegen Sie niemals ab oder fahren Sie niemals rückwärts, während Sie ausschließlich auf den Bildschirm schauen. Andernfalls besteht die Gefahr eines Zusammenstoßes mit anderen Fahrzeugen oder eines unvorhergesehenen Unfalls. Führen Sie immer eine Sichtprüfung des Fahrzeugumfelds durch und verwenden Sie den Rückspiegel und die Außenspiegel des Fahrzeugs.
- Die Position der im Bildschirm angezeigten Leitmarkierungen kann sich aufgrund verschiedener Faktoren ändern, wie z.B. Anzahl der Insassen, Beladung und Straßenneigung. Führen Sie während der Fahrt immer eine Sichtprüfung des Bereichs hinter Ihrem Fahrzeug und des Fahrzeugumfelds durch.
- Verwenden Sie den Panoramaansicht-Monitor nicht in den folgenden Fällen:
  - Auf vereisten oder rutschigen Fahrbahnen oder im Schnee
  - Bei der Verwendung von Schneeketten oder Notreifen
  - Wenn die Vordertüren oder die Heckklappe nicht vollständig geschlossen sind
  - Auf unebenen Straßen, wie z.B. auf hügeligen Straßen
  - Wenn Reifen mit einer von den SUBARU-Spezifikationen abweichenden Größe montiert sind
  - Wenn das Fahrwerk modifiziert wurde
  - Wenn in dem Bereich, der im Bildschirm angezeigt wird, ein Fremdprodukt montiert ist, das nicht von SUBARU stammt
- Bei niedrigen Außentemperaturen kann sich der Bildschirm verdunkeln oder das Bild verblassen. Das Bild kann verzerrt werden, wenn sich das Fahrzeug bewegt. Oder es kann vorkommen, dass das Bild nicht im Bildschirm zu sehen ist. Führen Sie daher während der Fahrt immer eine Sichtprüfung der Umgebung durch.
- Wenn Sie die Reifen wechseln, kann die Position der im Bildschirm angezeigten Leitmarkierungen falsch sein.

### HINWEIS

- Die Durchsicht-Ansicht, die bewegliche Ansicht, die Panoramaansicht, die Seitenabstandsansicht und die Kurvenansicht generieren ein Bild, das aus verschiedenen Bildern der Frontkamera, der Heckkamera und der Seitenkameras zusammengesetzt wird. Da der darstellbare Bereich und die Anzeigehalte begrenzt sind, müssen Sie sich mit den Funktionen des Panoramaansicht-Monitors vertraut machen, bevor Sie ihn verwenden.
- Die vier Ecken der Durchsicht-Ansicht, der beweglichen Ansicht, der Panoramaansicht, der Seitenabstandsansicht und der Kurvenansicht haben eine Verarbeitungsregion für die Videokomposition, die auf den Umrangungslinien der Kamera zentriert ist, wodurch die Bildqualität sinken kann. Dies ist jedoch keine Funktionsstörung.
- In Abhängigkeit von den Lichtbedingungen in der Nähe der Kameras können helle und dunkle Flecken in der Durchsicht-Ansicht, in der beweglichen Ansicht, in der Panoramaansicht, in der Seitenabstandsansicht und in der Kurvenansicht erscheinen.
- Die Anzeige der Durchsicht-Ansicht, der beweglichen Ansicht, der Panoramaansicht, der Seitenabstandsansicht und der Kurvenansicht reicht nicht höher als die Montageposition und der Bilderfassungsbereich der einzelnen Kameras.
- Bedingt durch die toten Winkel im Bereich um das Fahrzeug gibt es Regionen, die nicht im Panoramaansicht-Monitor angezeigt werden.
- Dreidimensionale Objekte, die in der Weitwinkel-Frontansicht, in der Rückansicht, in der Weitwinkel-Rückansicht oder in der Seitenansicht dargestellt werden, werden in der Durchsicht-Ansicht, in der beweglichen Ansicht, in der Panoramaansicht, in der Seitenabstandsansicht und in der Kurvenansicht unter Umständen nicht angezeigt.
- Menschen und andere dreidimensionale Hindernisse können im Panoramaansicht-Monitor anders erscheinen. (Diese Unterschiede umfassen u.a. Fälle, in denen angezeigte Objekte umgefallen zu sein scheinen, in der Nähe der Bildverarbeitungsbereiche verschwinden, in den Verarbeitungsbereichen für die Videokomposition auftauchen oder in denen die tatsächliche Entfernung zu einem Objekt von der angezeigten Position abweicht.)
- Wenn die Heckklappe, in der die Heckkamera verbaut ist, oder die Fronttüren, die mit Außenspiegeln mit integrierten Seitenkameras ausgestattet sind, geöffnet ist/sind, werden die Bilder im Panoramaansicht-Monitor nicht ordnungsgemäß angezeigt.
- Das in der Durchsicht-Ansicht, in der beweglichen Ansicht, in der Panoramaansicht, in der Seitenabstandsansicht und in der Kurvenansicht dargestellte Fahrzeugsymbol ist ein computergeneriertes Bild. Farbe, Form und Größe weichen daher vom tatsächlichen Fahrzeug ab. Aus diesem Grund kann der Eindruck entstehen, dass dreidimensionale Objekte in der näheren Umgebung das Fahrzeug berühren, wobei aber die tatsächliche Entfernung zu den dreidimensionalen Objekten von der angezeigten Entfernung abweicht.
- Die Kamera kann unter Umständen nicht ordnungsgemäß funktionieren und das Bild kann folgendermaßen im Bildschirm angezeigt werden:
  - Wenn die Schaltstellung "R" ausgewählt ist, können Teile des Bildschirms oder der gesamte Bildschirm schwarz angezeigt werden
  - Wenn die Schaltstellung "R" ausgewählt ist, wechselt der Bildschirm unter Umständen nicht zum Kamerabild
  - Die Leitmarkierungen erscheinen nicht im Kamerabild, Achtungssymbole und Warnhinweise werden jedoch angezeigt

## Im Bildschirm dargestellter Bereich

Bedingt durch die toten Winkel im Bereich um das Fahrzeug gibt es Regionen, die nicht im Bildschirm angezeigt werden. Auch wenn im Bildschirm keine Objekte im Umfeld des Fahrzeugs angezeigt werden, können trotzdem Hindernisse vorhanden sein, mit denen Sie zusammenstoßen könnten. Führen Sie immer eine Sichtprüfung des Fahrzeugumfelds durch.

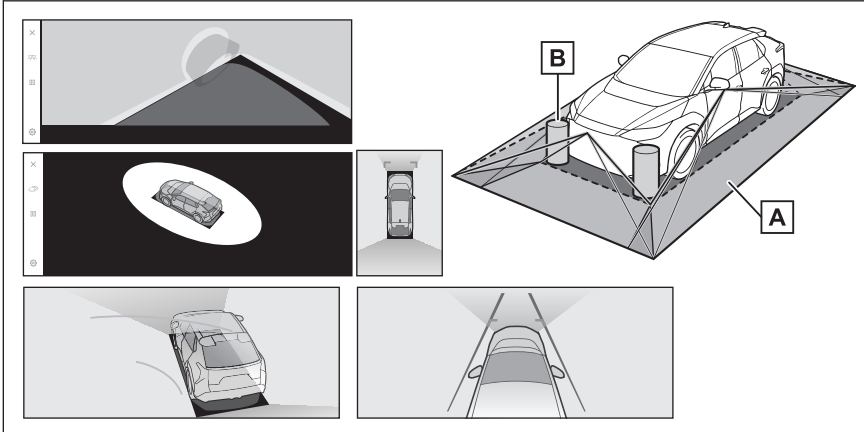

**A** Im Bildschirm dargestellter Bereich

**B** Im Bildschirm nicht dargestellte Objekte

Objekte in den schwarzen Bereichen werden nicht im Bildschirm angezeigt.

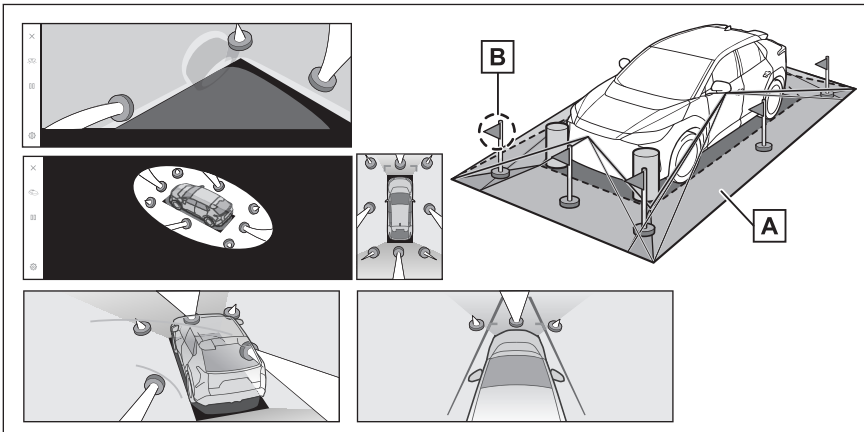

**A** Im Bildschirm dargestellter Bereich

**B** Im Bildschirm nicht dargestellte Teile von Objekten

Teile, die höher als die Straße sind, werden nicht im Bildschirm angezeigt.

### INFORMATION

- Die schwarzen Teile um das Fahrzeugsymbol herum werden nicht von der Kamera erfasst. Überprüfen Sie diese Bereiche direkt per Sichtprüfung.
- Da die Bilder der vier Kameras ausgehend von einer flachen, ebenen Straßenoberfläche verarbeitet und angezeigt werden, können die Durchsicht-Ansicht, die bewegliche Ansicht, die Panoramaansicht (einschließlich vergrößerte Anzeige), die Seitenabstandsansicht und die Kurvenansicht wie folgt dargestellt werden:
  - Objekte können zusammengefallen oder schmaler bzw. breiter als gewöhnlich erscheinen.
  - Ein Objekt mit einer höheren Position als die Straßenoberfläche kann weiter weg erscheinen, als es tatsächlich ist, oder auch gar nicht angezeigt werden.
  - Große Objekte können scheinbar aus den nicht angezeigten Bereichen des Bilds herausragen.
- Aufgrund der unterschiedlichen Lichtverhältnisse können Helligkeitsunterschiede der einzelnen Kameras im Bild erscheinen.
- Das angezeigte Bild kann aufgrund einer Neigung der Fahrzeugkarosserie oder einer Änderung der Fahrzeughöhe bedingt durch die Anzahl der Insassen oder das Gewicht der Fahrzeugbeladung eine scheinbare Fehlausrichtung aufweisen.
- Wenn die Türen nicht vollständig geschlossen sind, werden das Bild und die Leitmarkierungen unter Umständen nicht korrekt angezeigt.
- Die Positionsbeziehung zwischen der Straßenoberfläche und den in der Durchsicht-Ansicht, beweglichen Ansicht, Panoramaansicht (einschließlich vergrößerte Ansicht), Seitenabstandsansicht und Kurvenansicht dargestellten Objekten mit dem Fahrzeugsymbol können von den tatsächlichen Positionen abweichen.
- Das Licht eines hintergrundbeleuchteten Nummernschilds kann im Bildschirm erscheinen.
- Bilder, die in der Abbildung mit [○] gekennzeichnet sind, sind zusammengesetzte Bilder. Manche Bereiche können daher nur schwer zu erkennen sein.

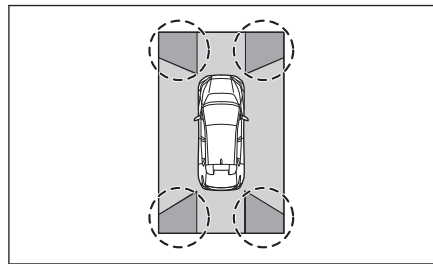

### ■ Weitwinkel-Frontansicht

**A** Im Bildschirm dargestellter Bereich

**B** Im Bildschirm nicht dargestellte Objekte

Bereiche in der Nähe der beiden Stoßfängerecken werden nicht im Bildschirm angezeigt.

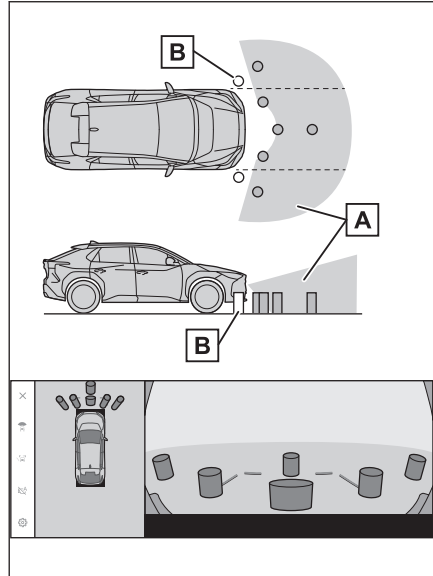

### ☐ INFORMATION

- Die Kamera deckt nur einen begrenzten Bereich ab. Gegenstände, die sich sehr nahe an einer der beiden Stoßfängerecken bzw. unter dem Stoßfänger befinden, können nicht im Bildschirm angezeigt werden.
- Die Tiefenwahrnehmung des im Bildschirm angezeigten Bilds unterscheidet sich von der tatsächlichen Entfernung.
- Die Weitwinkel-Frontansichtkamera verwendet eine spezielle Linse, wodurch sich die Tiefenwahrnehmung des im Bildschirm angezeigten Bilds von der tatsächlichen Entfernung unterscheidet.



### ■ Seitenansichten (bei eingeklappten Seitenspiegeln)

**A** Im Bildschirm dargestellter Bereich

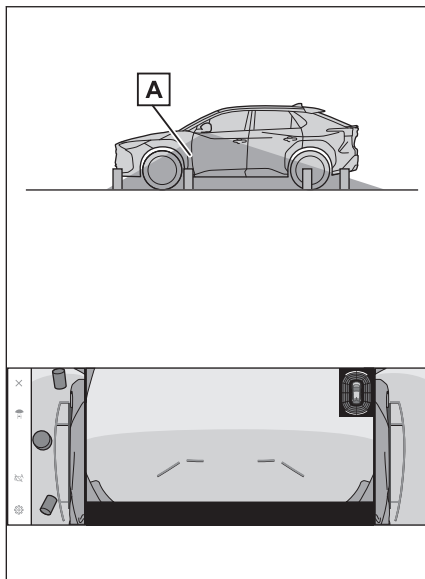

#### INFORMATION

- Der Bereich, der im Bildschirm angezeigt wird, kann in Abhängigkeit vom Zustand des Fahrzeugs und der Straßenoberfläche abweichen.
- Die Kamera deckt nur einen begrenzten Bereich ab. Gegenstände, die sich sehr nahe an der Stoßfängerecke auf der Beifahrerseite bzw. unter dem Stoßfänger befinden, können nicht im Bildschirm angezeigt werden.
- Die Tiefenwahrnehmung des im Bildschirm angezeigten Bilds unterscheidet sich von der tatsächlichen Entfernung.
- Die Seitenansichtkameras verwenden eine spezielle Linse, wodurch sich die Tiefenwahrnehmung des im Bildschirm angezeigten Bilds von der tatsächlichen Entfernung unterscheidet.

### ■ Rückansicht

**A** Im Bildschirm dargestellter Bereich

**B** Im Bildschirm nicht dargestellte Objekte

Bereiche in der Nähe der beiden Stoßfängerecken werden nicht im Bildschirm angezeigt.

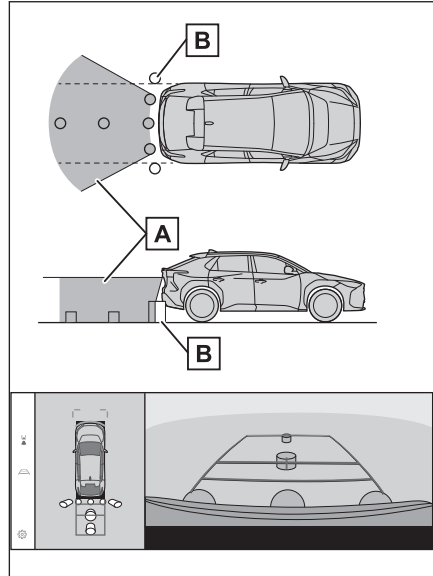

### ■ Weitwinkel-Rückansicht

**A** Im Bildschirm dargestellter Bereich

**B** Im Bildschirm nicht dargestellte Objekte

Bereiche in der Nähe der beiden Stoßfängerecken werden nicht im Bildschirm angezeigt.

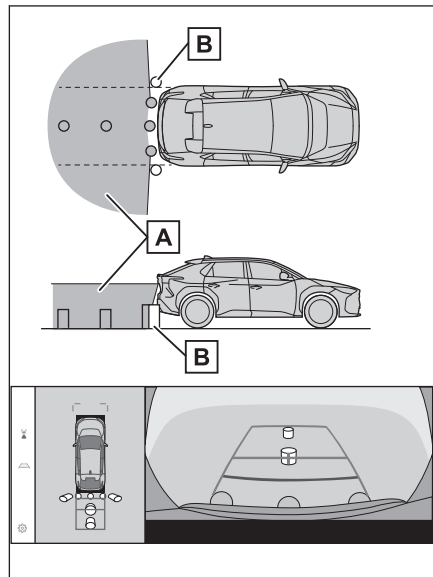

### INFORMATION

- Der Bereich, der im Bildschirm angezeigt wird, kann in Abhängigkeit vom Zustand des Fahrzeugs und der Straßenoberfläche abweichen.
- Die Kamera deckt nur einen begrenzten Bereich ab. Gegenstände, die sich sehr nahe an einer der beiden Stoßfängerecken bzw. unter dem Stoßfänger befinden, können nicht im Bildschirm angezeigt werden.
- Die Tiefenwahrnehmung des im Bildschirm angezeigten Bilds unterscheidet sich von der tatsächlichen Entfernung.
- Die Rückansicht- und die Weitwinkel-Rückansichtkamera verwenden eine spezielle Linse, wodurch sich die Tiefenwahrnehmung des im Bildschirm angezeigten Bilds von der tatsächlichen Entfernung unterscheidet.
- Objekte, die höher als die Heckkamera sind, werden unter Umständen nicht auf dem Monitor angezeigt.

### **Kameraposition**

Die Kameras des Panoramaansicht-Monitors befinden sich an der in der Abbildung dargestellten Position.

## ■ Frontkamera

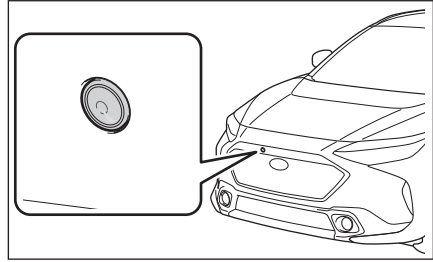

## ■ Seitenkameras

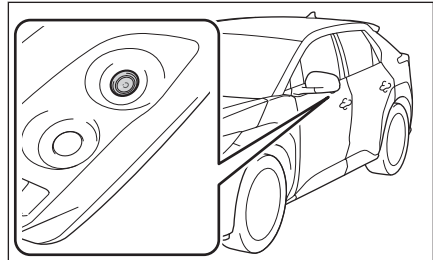

## ■ Heckkamera

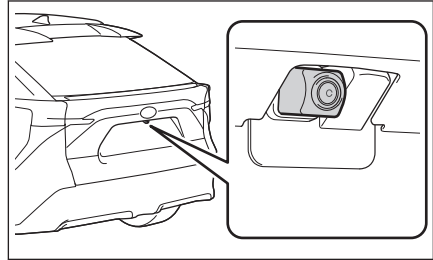

### Reinigen der Kamera

Wenn Schmutz oder Fremdkörper, wie z.B. Wassertropfen, Schnee, Schlamm usw., an der Kameralinse anhaften, kann kein klares Bild angezeigt werden. Spülen Sie in diesem Fall die Kamera mit reichlich Wasser ab und wischen Sie die Kameralinse mit einem weichen, feuchten Tuch ab.

#### HINWEIS

- Der Panoramaansicht-Monitor funktioniert unter Umständen nicht mehr ordnungsgemäß. Beachten Sie Folgendes:
  - Schlagen Sie nicht gegen die Kamera und vermeiden Sie starke Stöße. Andernfalls können sich die Position und der Befestigungswinkel Kamera ändern.
  - Die Kamera ist wasserdicht ausgeführt. Bauen Sie sie nicht ab oder auseinander und modifizieren Sie sie nicht.

### HINWEIS

- Wenn Sie die Kameralinse reinigen möchten, spülen Sie die Kamera mit reichlich Wasser ab und wischen Sie die Kameralinse mit einem weichen, feuchten Tuch ab. Wenn zu fest an der Kameralinse gerieben wird, kann sie zerkratzen, wodurch kein klares Bild mehr angezeigt werden kann.
- Die Kameraabdeckung besteht aus Kunststoff. Verhindern Sie, dass organische Lösungsmittel, Autowachs, Scheibenreiniger oder Glasbeschichtungen an der Kamera anhaften. Wenn solche Mittel auf die Kamera gelangen, wischen Sie sie sofort ab.
- Gießen Sie kein heißes Wasser bei kaltem Wetter auf das Fahrzeug und setzen Sie es keinen schnellen Temperaturwechseln aus.
- Wenn Sie das Fahrzeug mit einem Hochdruckreiniger reinigen, richten Sie den Wasserstrahl nicht direkt auf die Kamera oder den Bereich um die Kamera. Ein zu hoher Wasserdruck kann zu einer Funktionsstörung der Kamera führen.
- Ein Schlag gegen die Kamera kann zu einer Funktionsstörung der Kamera führen. Lassen Sie das Fahrzeug in diesem Fall unverzüglich von einem SUBARU-Vertragshändler bzw. einer SUBARU-Vertragswerkstatt oder einem anderen zuverlässigen Fachbetrieb überprüfen.

### ■ Reinigen der Heckkamera mit Waschflüssigkeit\*

Verschmutzungen auf der Linse der Heckkamera können mit der speziellen Kamera-Waschanlage beseitigt werden. Ausführliche Informationen finden Sie in der "Betriebsanleitung".

- Wenn die Kamera gereinigt wird, kann das Bild durch die aufgebrachte Waschflüssigkeit schwer zu erkennen sein. Überprüfen Sie beim Rückwärtsfahren immer zunächst direkt per Sichtprüfung sowie über die Spiegel den Bereich hinter und um das Fahrzeug herum, bevor Sie das Fahrzeug tatsächlich zurücksetzen.
- Wenn nach der Reinigung Waschflüssigkeit auf der Kameralinse zurückbleibt, kann das Bild bei Nacht in Abhängigkeit von der Höhe oder Neigung der Scheinwerfer des nachfolgenden Fahrzeugs schwer zu erkennen sein.
- Unter Umständen bleiben auch nach der Reinigung Verschmutzungen zurück. Spülen Sie in dem Fall die Kameralinse mit reichlich Wasser ab und wischen Sie sie mit einem weichen, leicht angefeuchteten Tuch ab.
- Waschflüssigkeit wird auf die Oberfläche der Kameralinse gesprüht. Daher können an der Kamera anhaftendes Eis, Schnee usw. nicht entfernt werden.

### HINWEIS

Stoßen oder schlagen Sie nicht gegen die Wascherdüse und setzen Sie sie keinen starken Stößen aus, da sich dadurch die Einbaulage und der Winkel der Wascherdüse ändern kann.

\*: Falls vorhanden

## Einparkhilfeleuchten

Die Einparkhilfeleuchten des Panoramaansicht-Monitorsystems befinden sich an den in der Abbildung dargestellten Positionen.

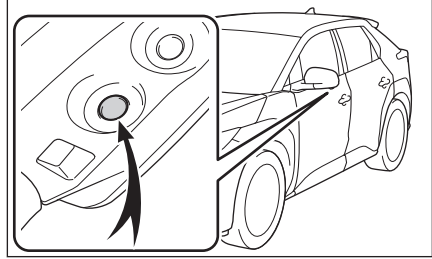

### ⚠ HINWEIS

- Beachten Sie unbedingt die folgenden Vorsichtsmaßnahmen, da das Panoramaansicht-Monitorsystem andernfalls möglicherweise nicht ordnungsgemäß funktioniert:
  - Wenden Sie keine zu starke Kraft auf die Leuchten an und setzen Sie sie keinen starken Stößen aus. Ansonsten kann sich die Position oder der Einbauwinkel der Leuchten ändern.
  - Die Leuchten sind wasserdicht ausgeführt und dürfen daher nicht entfernt, zerlegt oder modifiziert werden.
  - Spülen Sie die Leuchten bei der Reinigung mit reichlich Wasser ab und wischen Sie sie dann mit einem weichen, feuchten Tuch ab.
  - Bringen Sie keine organischen Lösungsmittel, Wachse, lösemittelbasierten Ölentferner, Glasbeschichtungen usw. auf die Abdeckungen der Leuchten auf, da sie aus Kunststoff bestehen. Wenn solche Mittel auf die Abdeckung gelangen, müssen diese sofort entfernt werden.
  - Setzen Sie die Leuchten keinen plötzlichen Temperaturänderungen aus, wie z.B. durch die Anwendung von heißem Wasser bei kalten Temperaturen.
  - Wenn bei der Reinigung des Fahrzeugs ein Hochdruckreiniger verwendet wird, richten Sie den Wasserstrahl nicht direkt auf die Leuchten oder den umgebenden Bereich. Der Hochdruckstrahl kann die Leuchten beschädigen, wodurch diese unter Umständen nicht mehr ordnungsgemäß funktionieren.
- Wenn eine Leuchte starken Stößen ausgesetzt wurde. Lassen Sie das Fahrzeug schnellstmöglich von einem SUBARU-Händler bzw. einer SUBARU-Vertragswerkstatt oder einer anderen verlässlichen Werkstatt überprüfen.

## Unterschiede zwischen dem Bildschirm und der Straße

Die zusammengesetzten Bilder im Panoramaansicht-Monitor und die Abstands-Leitmarkierungen geben einen Hinweis auf die Entfernung bei ebenen Fahrbahnoberflächen. Daher gibt es eine Fehlerspanne zwischen den Leitmarkierungen im Bildschirm und der tatsächlichen Entfernung sowie der eigentlichen Straßenführung.

### ■ Wenn der Boden hinter dem Fahrzeug stark ansteigt

Die Abstands-Leitmarkierungen erscheinen näher zum Fahrzeug, als die tatsächliche Entfernung. Aus diesem Grund scheinen Objekte an Bergaufstrecken weiter weg zu sein, als sie es tatsächlich sind. Zudem gibt es eine Fehlerspanne zwischen den Leitmarkierungen und der tatsächlichen Entfernung sowie der eigentlichen Straßenführung.

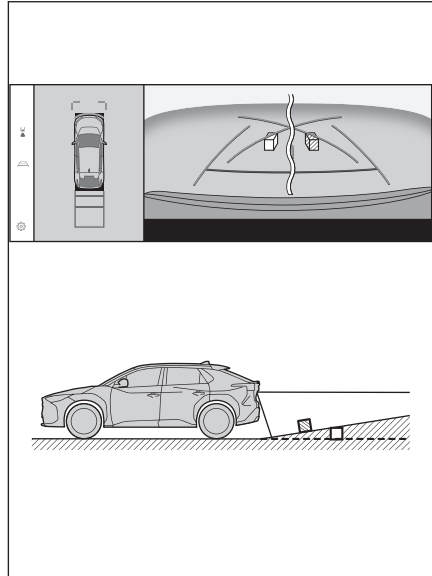

### ■ Wenn der Boden hinter dem Fahrzeug stark abfällt

Die Abstands-Leitmarkierungen erscheinen weiter weg vom Fahrzeug, als die tatsächliche Entfernung. Aus diesem Grund scheinen Objekte an Bergabstrecken näher zu sein, als sie es tatsächlich sind. Zudem gibt es eine Fehlerspanne zwischen den Leitmarkierungen und der tatsächlichen Entfernung sowie der eigentlichen Straßenführung.

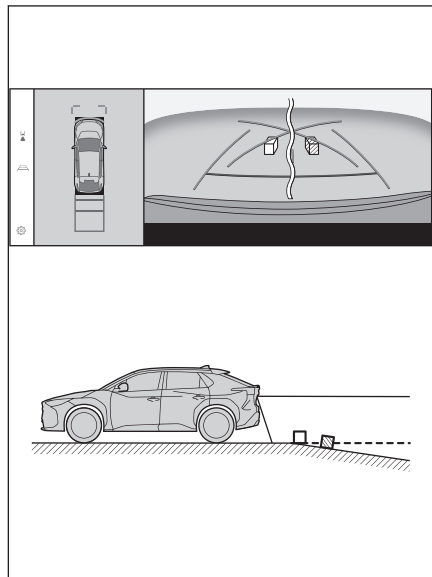

### ■ Wenn ein Teil des Fahrzeugs absinkt

Wenn ein Teil des Fahrzeugs aufgrund der Insassenzahl oder der Verteilung der Beladung absinkt, entsteht eine Fehler-spanne zwischen den Leitmarkierungen am Bildschirm und der tatsächlichen Entfernung sowie dem eigentlichen Straßenverlauf.

**A** Fehlerspanne

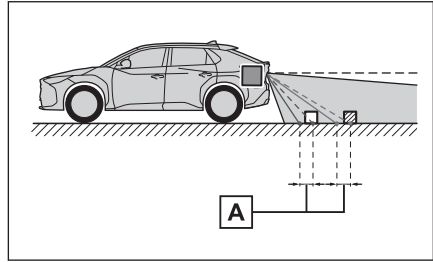

### ■ Mittenmarkierung für den vorausberechneten Fahrtweg

Da die Leitmarkierungen frei schwebend in der Nähe des Heckstoßfängers dargestellt werden, kann es vorkommen, dass sie außermittig erscheinen.

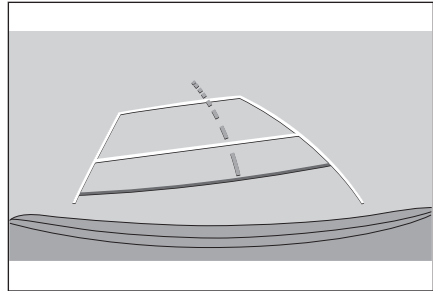

## Unterschiede zwischen dem Bildschirm und tatsächlichen 3D-Objekten

Da die im Bildschirm dargestellten Linien und Leitmarkierungen für eine ebene Straßenoberfläche angezeigt werden, kann die Position dreidimensionaler Objekte nicht ermittelt werden. Achten Sie bei der Annäherung an ein dreidimensionales Objekt, das sich nach außen erstreckt (z.B. die Ladefläche eines Lkw), vor allem auf Folgendes.

### ⚠️ WARNUNG

Wenn die Anzeige des SUBARU Einparkhilfe-Sensors rot ist, führen Sie unbedingt eine Sichtprüfung durch, bevor Sie das Fahrzeug weiter bewegen. Es besteht die Gefahr eines Zusammenstoßes mit einem anderen Fahrzeug oder eines anderen unvorhergesehenen Unfalls.

### ■ Anzeigen der Panoramaansicht (einschließlich vergrößerte Anzeige)

Im Bildschirm erscheint es so, als ob eine Lücke zwischen dem Stoßfänger des Fahrzeugs und einem anderen Objekt oder Fahrzeug vorhanden ist und dass keine Gefahr eines Zusammenstoßes mit dem Objekt oder Fahrzeug besteht. Das Fahrzeug befindet sich aber über den Leitmarkierungen und kann also unter Umständen mit dem Objekt oder Fahrzeug zusammenstoßen. Führen Sie unbedingt eine Sichtprüfung des Fahrzeugumfelds durch.



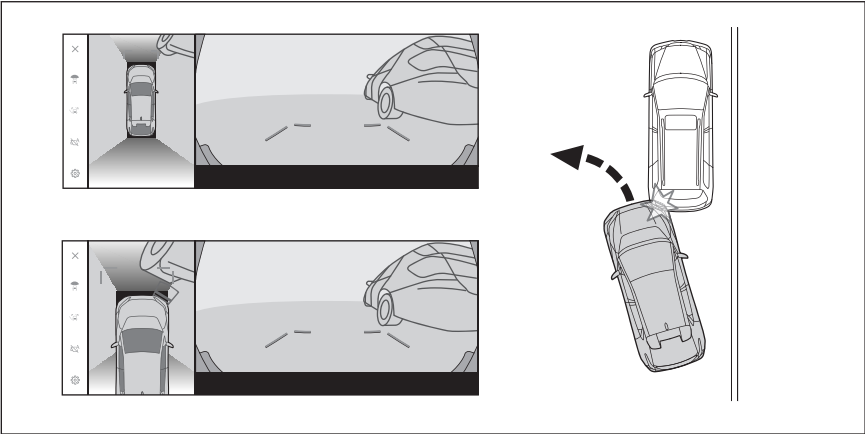

■ Leitmarkierungen für den vorausberechneten Fahrtweg

- Im Bildschirm erscheint es so, als ob sich die Stoßstange des Fahrzeugs außerhalb der Leitmarkierungen für den vorausberechneten Fahrtweg befindet und dass keine Gefahr eines Zusammenstoßes mit dem Objekt oder Fahrzeug besteht. Das Fahrzeug befindet sich aber über den Leitmarkierungen und kann also unter Umständen mit dem Objekt oder Fahrzeug zusammenstoßen. Führen Sie unbedingt eine Sichtprüfung des Fahrzeugumfelds durch.

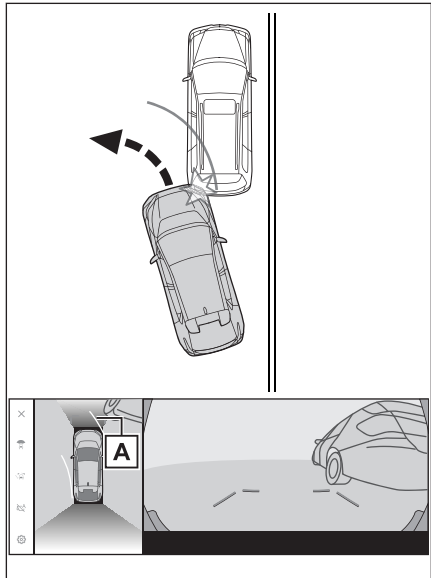

- A Leitmarkierungen für den vorausberechneten Fahrtweg

- Dreidimensionale Objekte in hohen Positionen (z.B. der Überhang einer Wand oder die Ladefläche eines Lkw) werden unter Umständen nicht auf dem Bildschirm dargestellt. Führen Sie unbedingt eine Sichtprüfung des Fahrzeugumfelds durch.

**A** Überhang einer Wand

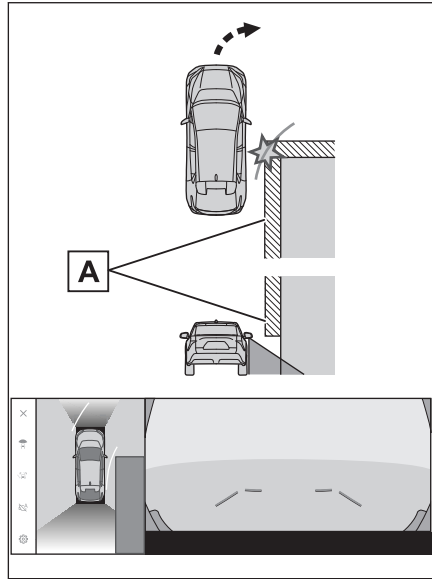

- Im Bildschirm scheint sich die Ladefläche des Lkw außerhalb der Leitmarkierungen für den vorausberechneten Fahrtweg zu befinden. Ein Kontakt zwischen Lkw und Fahrzeug scheint ausgeschlossen. Die Ladefläche kann jedoch tatsächlich über die Leitmarkierungen für den vorausberechneten Fahrtweg hinausragen. Wenn Sie den Leitmarkierungen für den vorausberechneten Fahrtweg folgen, kann das Fahrzeug gegen den Lkw stoßen. Führen Sie unbedingt eine Sichtprüfung des Fahrzeugumfelds durch.

**A** Leitmarkierungen für den vorausberechneten Fahrtweg

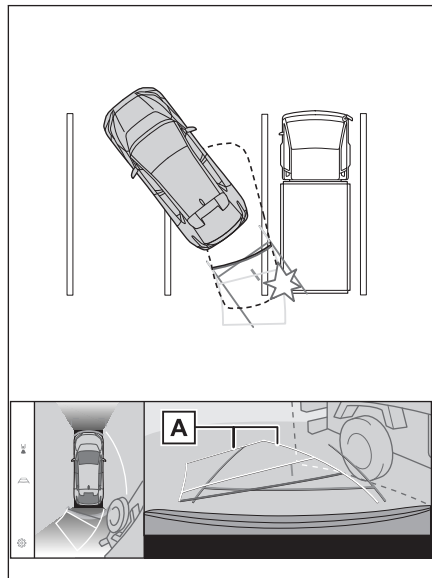

### ■ Abstands-Leitmarkierungen

Im Bildschirm geben die Abstands-Leitmarkierungen an, dass ein Lkw am Punkt **B** parkt. Wenn Sie in Wirklichkeit jedoch bis zum Punkt **A** rückwärts fahren, prallen Sie auf den Lkw. Im Bildschirm scheint der Punkt **A** am nächsten zu sein, gefolgt von den Punkten **B** und **C**. In Wirklichkeit ist die Entfernung zu den Punkten **A** und **C** identisch und Punkt **B** ist weiter entfernt als **A** und **C**. Führen Sie immer eine Sichtprüfung des Bereichs hinter Ihrem Fahrzeug und des Fahrzeugumfelds durch. Der Abstand zu Punkt **D** beträgt ca. 1 m.

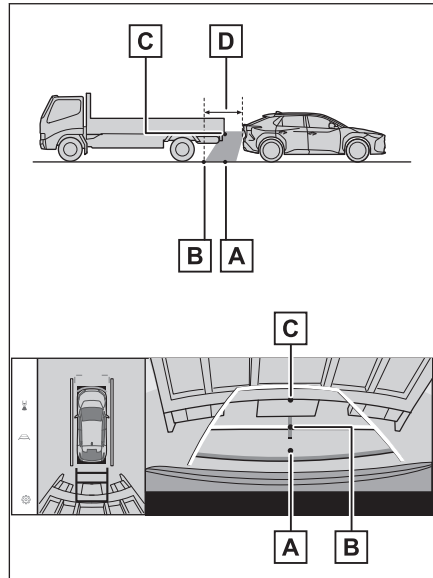

### ■ Überhang eines diagonalen Trägers

In der Panoramaansicht kann der Eindruck entstehen, dass ein diagonaler Träger gerade ist und keine Gefahr eines Zusammenstoßes besteht. Da der obere Teil aber tatsächlich einen Überhang bildet, kann das Fahrzeug dagegen stoßen. Führen Sie unbedingt eine Sichtprüfung des Hecks und des Fahrzeugumfelds durch.

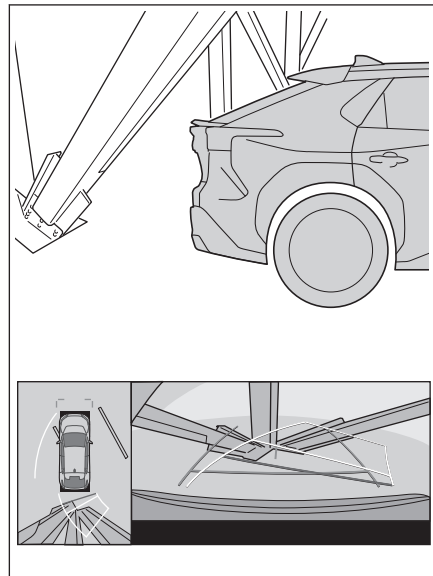

### ■ Vergrößerungsfunktion

Anders als in der normalen Panoramaansicht wird mit der Vergrößerungsfunktion für die Panoramaansicht in das Fahrzeugsymbol hineingezoomt. Daher können weiße Linien auf den Straßen, Wänden und andere Objekte gekrümmt aussehen.

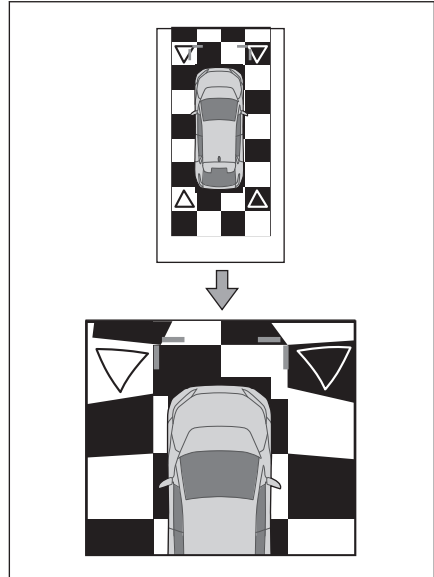

**Wenn Sie Symptome bemerken**

Wenn Sie eins der folgenden Symptome bemerken, informieren Sie sich über die mögliche Ursache und die Lösung und überprüfen Sie das Problem erneut.

Wenn das Symptom durch die Lösung nicht beseitigt wurde, lassen Sie das Fahrzeug von einem SUBARU-Vertragshändler bzw. einer SUBARU-Vertragswerkstatt oder einem anderen zuverlässigen Fachbetrieb überprüfen.

Symptom	Mögliche Ursache	Lösung
Der Bildschirm ist schlecht erkennbar	<ul style="list-style-type: none"> <li>● Das Fahrzeug befindet sich in einem dunklen Bereich oder es ist Nacht.</li> <li>● Die Temperatur in Objektivnähe ist hoch oder niedrig.</li> <li>● Die Außentemperatur ist niedrig.</li> <li>● Es befinden sich Wassertropfen auf der Kamera.</li> <li>● Es regnet oder die Luftfeuchtigkeit ist hoch.</li> <li>● Fremdkörper (Schlamm usw.) haften an der Kamera an.</li> <li>● Sonnenlicht oder Scheinwerferlicht leuchtet direkt in die Kamera.</li> <li>● Das Fahrzeug befindet sich in einem Bereich, der mit Neonlampen, Natriumdampflampen, Quecksilberdampflampen usw. beleuchtet wird.</li> </ul>	<p>Führen Sie während der Fahrt eine Sichtprüfung des Fahrzeugumfelds durch.</p> <p>Verwenden Sie den Panoramaaansicht-Monitor erneut, sobald sich die Kamera- und Umgebungsbedingungen verbessert haben.</p> <p>Die Vorgehensweise bei der Anpassung der Bildqualität des Panoramaaansicht-Monitors ist mit der Vorgehensweise bei der Anpassung des Multimedia-Bildschirms identisch.</p>
Das Bild ist verschwommen	Schmutz oder Fremdkörper (z.B. Wassertropfen, Schnee, Schlamm usw.) haften an der Kameralinse an.	<p>Spülen Sie die Kamera mit reichlich Wasser ab und wischen Sie die Kameralinse mit einem weichen, feuchten Tuch ab.</p> <p>Betätigen Sie die spezielle Kamera-Waschanlage, um die Kameralinse zu reinigen. Ausführliche Informationen finden Sie in der "Betriebsanleitung".</p>
Der Bildschirm ist falsch ausgerichtet	Die Kamera war einem starken Stoß ausgesetzt.	Lassen Sie das Fahrzeug von einem SUBARU-Vertragshändler bzw. einer SUBARU-Vertragswerkstatt oder einem anderen kompetenten Fachbetrieb überprüfen.

Symptom	Mögliche Ursache	Lösung
Die Leitmarkierungen haben eine starke Fehlausrichtung	Die Kameraposition ist falsch ausgerichtet.	Lassen Sie das Fahrzeug von einem SUBARU-Vertragshändler bzw. einer SUBARU-Vertragswerkstatt oder einem anderen kompetenten Fachbetrieb überprüfen.
	<ul style="list-style-type: none"> <li>● Das Fahrzeug weist eine Schrägstellung auf (es lastet ein großes Gewicht auf dem Fahrzeug, der Reifendruck ist wegen eines defekten Reifens zu niedrig usw.).</li> <li>● Das Fahrzeug befindet sich an einer Steigung.</li> </ul>	Führen Sie während der Fahrt eine Sichtprüfung des Fahrzeugumfelds durch.
Die Leitmarkierungen für den vorausberechneten Fahrtweg bewegen sich, obwohl das Lenkrad in der geraden Position verbleibt (die Leitmarkierungen für die Fahrzeugbreite und die Leitmarkierungen für den vorausberechneten Fahrtweg weisen eine Fehlausrichtung auf).	Es liegt eine Störung bei den vom Lenksensor ausgegebenen Signalen vor.	Lassen Sie das Fahrzeug von einem SUBARU-Vertragshändler bzw. einer SUBARU-Vertragswerkstatt oder einem anderen kompetenten Fachbetrieb überprüfen.
Die Leitmarkierungen werden nicht angezeigt	Die Heckklappe ist offen.	Schließen Sie die Heckklappe. Wenn das Problem damit nicht beseitigt wurde, lassen Sie das Fahrzeug von einem SUBARU-Vertragshändler bzw. einer SUBARU-Vertragswerkstatt oder einem anderen zuverlässigen Fachbetrieb überprüfen.
Die Anzeige der Panoramaansicht kann nicht vergrößert werden. Die Durchsicht-Ansicht/bewegliche Ansicht/Seitenabschnittsansicht und die Kurvenansicht kann nicht dargestellt werden.	Der SUBARU Einparkhilfe-Sensor weist unter Umständen eine Funktionsstörung auf oder ist verschmutzt.	Befolgen Sie die Behebungsmaßnahmen für Funktionsstörungen des SUBARU Einparkhilfe-Sensors. (Ausführliche Informationen über den SUBARU Einparkhilfe-Sensor finden Sie in der "Betriebsanleitung".)

— **Verwandte Links** —

---

Einstellungen der Bildschirmanzeige ändern(S. 59)

**Informationen über Free/Open Source Software**

Dieses Produkt umfasst Free/Open Source Software.

Informationen über Free/Open Source Software und/oder Quellcodes finden Sie unter der folgenden URL:

<https://www.denso.com/global/en/opensource/svss/subaru>

**9-1. Anhang**

Informationen über Medien und Daten .....	<b>280</b>
Zertifizierung .....	<b>288</b>



## Informationen über Medien und Daten

### Informationen über verwendbare Medien

Die verwendbaren Medien und sonstigen Geräte müssen den folgenden Spezifikationen entsprechen.

#### ■ Formate und Spezifikationen von USB-Flashlaufwerken

Die Formate und Standards der verwendbaren USB-Flashlaufwerke und die Einschränkungen für die Nutzung sind nachstehend aufgeführt.

USB-Kommunikationsformat	USB 2.0 HS (480 MBps)
Dateiformat	FAT 16/32
Kommunikationsklasse	Massenspeicher
Maximale Anzahl von Ordnern	3000 (einschließlich Stammverzeichnis)
Maximale Anzahl von Ordnererebenen	8
Maximale Anzahl von Dateien	9999 (maximal 255 Dateien pro Ordner)
Speicherkapazität	Bis zu 32 GB
Maximale Größe einer Datei	2 GB

- Dateien in anderen Formate als oben aufgeführt werden möglicherweise nicht korrekt abgespielt oder Informationen wie der Datei- oder Ordnername werden möglicherweise nicht korrekt angezeigt.
- Bitte beachten Sie, dass dieses Gerät möglicherweise nicht in der Lage ist, Ihr USB-Flashlaufwerk abzuspielen.
- Je nach dem Rechner, der zum Speichern von Dateien auf einem USB-Flashlaufwerk verwendet wird, werden neben den Wiedergabedateien möglicherweise versteckte Dateien gespeichert. Es wird empfohlen, solche versteckten Dateien zu löschen. Sie während der Wiedergabe eine negative Auswirkung haben und verhindern, Dateien richtig weitergeschaltet werden.

### Formatinformationen

Die folgenden Musikdatenformate können verwendet werden.

#### ■ MP3

Unterstützter Standard	MP3 (MPEG1 LAYER 3, MPEG2 LSF LAYER 3)
Unterstützte Abtastfrequenz (kHz)	MPEG1 LAYER 3: 32 / 44,1 / 48 MPEG2 LSF LAYER 3: 16 / 22,05 / 24

Unterstützte Bitrate (kbps) <sup>(1)</sup>	MPEG1 LAYER 3: 32 bis 320 MPEG2 LSF LAYER 3: 8 bis 160
Unterstützter Kanalmodus	Stereo, Joint Stereo, Dual Channel, Monaural
ID3-Tag	ID3 Version 1.0, 1.1, 2.2, 2.3 (Zeichenzahl wie von jeder Version vorgegeben)

(1) Variable Bitrate (VBR) wird unterstützt.

## ■ WMA

Unterstützter Standard	WMA Version 7, 8, 9 (9.1, 9.2)
Unterstützte Abtastfrequenz (kHz)	32, 44.1, 48
Unterstützte Bitrate (kbps) <sup>(1)(2)</sup>	Version 7, 8: CBR (Constant Bit Rate) 48 bis 192 Ver. 9 (9.1/9.2): CBR 48 bis 320

(1) Variable Bitrate (VBR) wird unterstützt.

(2) Mehrkanalige Audioquellen werden in ein Zweikanalformat konvertiert.

## ■ AAC

Unterstützter Standard <sup>(1)</sup>	MPEG4 AAC-LC
Unterstützte Abtastfrequenz (kHz)	11.025, 12, 16, 22.05, 24, 32, 44.1, 48
Unterstützte Bitrate (kbps) <sup>(2)</sup>	8 bis 320
Unterstützter Kanalmodus <sup>(3)</sup>	Einkanal (1/0), Zweikanal (2/0)

(1) ADIF wird nicht unterstützt.

(2) VBR (Variable Bit Rate) wird unterstützt.

(3) Dual Channel wird nicht unterstützt.

## ■ WAV (LPCM)

Unterstützte Abtastfrequenz (kHz) <sup>(1)</sup>	8, 11.025, 12, 16, 22.05, 24, 32, 44.1, 48, 88.2, 96, 176.4, 192
Unterstützte Anzahl von Quantifizierungsbits (Bit) <sup>(2)</sup>	16/24
Unterstützter Kanalmodus	Einkanal (1/0), Zweikanal (2/0)

(1) Audioquellen, die Signale mit höheren Werten als 96 kHz / 24 Bit liefern, werden auf 96 kHz / 24 Bit herabkonvertiert.

(2) Mehrkanalige Audioquellen werden in ein Zweikanalformat konvertiert.

## ■ FLAC

Unterstützte Abtastfrequenz (kHz) <sup>(1)</sup>	8, 11.025, 12, 16, 22.05, 24, 32, 44.1, 48, 88.2, 96, 176.4, 192
--	--

## 9-1. Anhang

Unterstützte Anzahl von Quantifizierungsbits (Bit) <sup>(2)</sup>	16/24
---	-------

(1) Audioquellen, die Signale mit höheren Werten als 96 kHz / 24 Bit liefern, werden auf 96 kHz / 24 Bit herabkonvertiert.

(2) Mehrkanalige Audioquellen werden in ein Zweikanalformat konvertiert.

### ■ ALAC

Unterstützte Abtastfrequenz (kHz) <sup>(1)</sup>	8, 11.025, 12, 16, 22.05, 24, 32, 44.1, 48, 64, 88.2, 96
Unterstützte Anzahl von Quantifizierungsbits (Bit) <sup>(2)</sup>	16/24

(1) Audioquellen, die Signale mit höheren Werten als 96 kHz / 24 Bit liefern, werden auf 96 kHz / 24 Bit herabkonvertiert.

(2) Mehrkanalige Audioquellen werden in ein Zweikanalformat konvertiert.

### ■ Ogg Vorbis

Unterstützte Abtastfrequenz (kHz) <sup>(1)</sup>	8, 11.025, 16, 22.05, 32, 44.1, 48
Unterstützte Bitrate (kbps) <sup>(2)</sup>	32 bis 500

(1) Audioquellen, die Signale mit höheren Werten als 96 kHz / 24 Bit liefern, werden auf 96 kHz / 24 Bit herabkonvertiert.

(2) Variable Bitrate (VBR) wird unterstützt.

### ■ Dateinamen

Nur Dateien mit einer Dateinamenerweiterung wie

".mp3"/".wma"/".m4a"/".3gp"/".aac"/".wav"/".flac"/".fla"/".ogg"/".ogx"/".oga" können als MP3/WMA/AAC/WAV(LPCM)/FLAC/ALAC/OGG Vorbis erkannt und abgespielt werden. Speichern Sie Dateien der Formate MP3/WMA/AAC/WAV(LPCM)/FLAC/ALAC/OGG Vorbis mit den folgenden Dateinamenerweiterungen:

".mp3"/".wma"/".m4a"/".3gp"/".aac"/".wav"/".flac"/".fla"/".ogg"/".ogx"/".oga".

### ■ Hinweise zu ID3-Tags, WMA-Tags, AAC-Tags, Tags und Vorbis-Kommentaren

- MP3-Dateien enthalten zusätzliche Informationen in Form von Zeichen, die als ID3-Tags bezeichnet werden. Sie dienen zum Speichern von Angaben wie Interpretennamen, Titelnamen, Albumnamen und mehr.
- WMA-Dateien enthalten zusätzliche Informationen in Form von Zeichen, die als WMA-Tags bezeichnet werden. Sie dienen zum Speichern von Angaben wie Interpretennamen, Titelnamen, Albumnamen und mehr.
- AAC-Dateien enthalten zusätzliche Informationen in Form von Zeichen, die als AAC-Tags bezeichnet werden. Sie dienen zum Speichern von Angaben wie Interpretennamen, Titelnamen, Albumnamen und mehr.
- WAV-Dateien (LPCM) enthalten zusätzliche Informationen in Form von Zeichen, die als Tags bezeichnet werden. Sie dienen zum Speichern von Angaben wie Interpreten, Titelnamen, Albumnamen und mehr.

- FLAC-Dateien enthalten zusätzliche Informationen in Form von Zeichen, die als Tags bezeichnet werden. Sie dienen zum Speichern von Angaben wie Interpretennamen, Titelnamen, Albumnamen und mehr.
- ALAC-Dateien enthalten zusätzliche Informationen in Form von Zeichen, die als Tags bezeichnet werden. Sie dienen zum Speichern von Angaben wie Interpretennamen, Titelnamen, Albumnamen und mehr.
- Dateien des Formats Ogg Vorbis enthalten zusätzliche Textinformationen, die als Vorbis-Kommentare bezeichnet werden. Sie dienen zum Speichern von Angaben wie Interpretennamen, Titelnamen, Albumnamen und mehr.

### ■ **Hochauflösende Audioquellen**

Dieses Gerät unterstützt hochauflösende Audioquellen. Im Folgenden finden Sie unterstützte Formate und abspielbare Medien.

#### **Unterstützte Formate**

WAV, FLAC, ALAC, OGG Vorbis

#### **Abspielbare Medien**

USB-Flashlaufwerk

## **iPhone/iPod**

### ■ **Informationen zu Warenzeichen und Zertifizierungen**

- Die Verwendung des Labels Made for Apple bedeutet, dass das Zubehörteil speziell für die Verbindung mit dem/den auf dem Label angegebenen Apple-Produkt(en) entwickelt wurde und dass es vom Entwickler eine Zertifizierung hinsichtlich der Leistungsstandards von Apple erhalten hat.
- Die Verwendung des Logos Apple CarPlay bedeutet, dass die Benutzeroberfläche eines Fahrzeugs die Leistungsstandards von Apple erfüllt.
- Apple ist nicht für den Betrieb dieses Fahrzeugs in Übereinstimmung mit Sicherheitsnormen und behördlichen Standards verantwortlich.
- Bitte beachten Sie, dass die Verwendung dieses Zubehörteils in Verbindung mit einem Produkt von Apple sich auf die Leistung der Wifi-Übertragung auswirken kann.
- iPhone, iPod, iPod touch und Lightning sind Marken von Apple Inc. und in den USA und anderen Ländern eingetragen.
- Apple CarPlay ist eine Marke von Apple Inc.

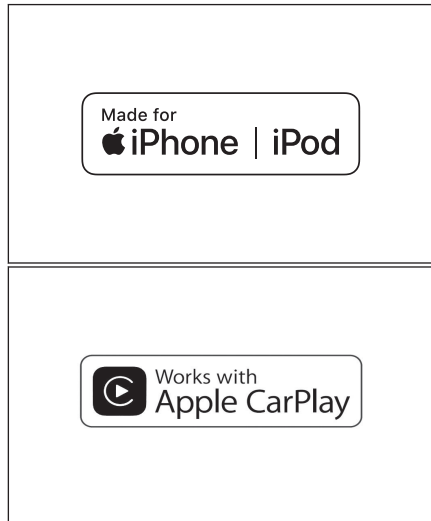

Made for

- iPhone 12 Pro Max
- iPhone 12 Pro

- iPhone 12
- iPhone 12 mini
- iPhone SE (2. Generation)
- iPhone 11 Pro Max
- iPhone 11 Pro
- iPhone 11
- iPhone XS Max
- iPhone XS
- iPhone XR
- iPhone X
- iPhone 8 Plus
- iPhone 8
- iPhone 7 Plus
- iPhone 7
- iPhone SE
- iPhone 6s Plus
- iPhone 6s
- iPod touch (7. Generation)

### Android und Android Auto

#### ■ Informationen zu Warenzeichen und Zertifizierungen

Android und Android Auto sind Marken von Google LLC.

The image shows the "androidauto" logo in a simple, lowercase, sans-serif font, centered within a white rectangular box with a thin black border.

### USB-Flashlaufwerk

#### ■ Mit einem Computer aufgezeichnete Musikdateien

Die folgenden Musikdateien können abgespielt werden.

- MP3
- WMA
- AAC
- FLAC
- WAV
- ALAC
- OGG Vorbis

## ■ Informationen über von USB-Flashlaufwerken abspielbare Videodateien

Für Videodateien, die ein Computer auf einem USB-Flashlaufwerk speichert, werden die folgenden Formate unterstützt.

Format	Codec
Erweiterung MPEG4: ".mp4" ".m4v"	<ul style="list-style-type: none"> <li>● Video-Codec: H.264, MPEG-4 AVC, MPEG-4</li> <li>● Audio-Codec: MP3, AAC</li> </ul>
Erweiterung AVI-Container: ".avi"	<ul style="list-style-type: none"> <li>● Video-Codec: H.264, MPEG-4, MPEG-4 AVC, WMV9, WMV9 Advanced Profile</li> <li>● Audio-Codec: MP3, AAC, WMA 9.2 (7, 8, 9.1, 9.2)</li> </ul>
Erweiterung Windows Media: ".wmv"	<ul style="list-style-type: none"> <li>● Video-Codec: WMV9, WMV9 Advanced Profile</li> <li>● Audio-Codec: WMA 9.2 (7, 8, 9.1, 9.2)</li> </ul>

- Die maximale unterstützte Bildgröße ist 1920 × 1080 Pixel.
- Die maximale unterstützte Bildrate ist 60i/30p.
- Je nach Art des Aufzeichnungsgeräts, den Aufzeichnungsbedingungen und des verwendeten USB-Flashlaufwerks ist möglicherweise keine Videowiedergabe möglich.

### MP3/WMA/AAC

Es gelten bestimmte Einschränkungen für die Standards der verwendbaren Dateiformate MP3/WMA/AAC sowie der Medien und Formate, die solche Dateien speichern. Microsoft, Windows und Windows Media sind eingetragene Warenzeichen der Microsoft Corporation in den USA und anderen Ländern.

Die folgenden Musikdatenformate können verwendet werden.

#### MP3

MP3 (MPEG Audio LAYER 3) ist das Standardformat der Audiokompressionstechnologie. Bei Verwendung von MP3 kann die Datei auf etwa 1/10 der Größe der Originaldatei komprimiert werden.

#### WMA

WMA (Windows Media Audio) ist das Audiokompressionsformat der Microsoft Corporation. Es kann Dateien auf eine noch geringere Größe als MP3 komprimieren. In diesem Produkt werden durch Microsoft geschützte Technologien verwendet. Die Verwendung oder die Weitergabe dieser Technologien außerhalb der Nutzung dieses Produkts ist ohne Lizenz von Microsoft unzulässig.

#### AAC

AAC (Advanced Audio Coding) ist das Standardformat für die in MPEG2 und MPEG4 verwendete Audiokompressionstechnologie.

### MPEG

Dieses Produkt ist unter der MPEG-4-Patentportfoliolizenz, der AVC-Patentportfoliolizenz und der VC-1-Patentportfoliolizenz für die persönliche Nutzung durch einen Verbraucher bzw. für unentgeltliche Nutzungen zu den folgenden Zwecken lizenziert: (i) Codierung von Videos gemäß MPEG-4 Visual-Standard, AVC-Standard und VC-1-Standard ("MPEG-4/AVC/VC-1-Video") und/oder (ii) Decodierung

von MPEG-4/AVC/VC-1-Videos, die ein Verbraucher im Rahmen einer privaten Aktivität codiert und/oder von einem lizenzierten MPEG-4/AVC/VC-1-Videoanbieter bezogen hat. Für andere Nutzungen wird keine Lizenz gewährt oder stillschweigend zugesichert. Weitere Informationen erhalten Sie von MPEG LA, L.L.C. Siehe <http://www.mpegla.com>.

### Bluetooth®

Nachstehend Sie die nutzbaren Spezifikationen und Profile für Bluetooth® aufgeführt.

Element	Bluetooth®-Audio
Unterstützte Bluetooth®-Spezifikationen	Bluetooth®-Kernspezifikation Version 2.1 oder höher
Unterstützte Profile	<ul style="list-style-type: none"><li>● Profil A2DP (Advanced Audio Distribution Profile) für die Übertragung von Musikdaten: Version 1.0 oder höher</li><li>● Profil AVRCP (Audio/Video Remote Control Profile) für die Bedienung (Abspielen, Stoppen usw.) portabler Audiogeräte über ein Multimediasystem: Version 1.0 oder höher</li></ul>
Unterstützte Codecs	LDAC, AAC, SBC

#### INFORMATION

Für die Konnektivität zwischen diesem System und Bluetooth®-Geräten wird nicht garantiert.

#### ■ Zertifizierung

Bluetooth ist eine eingetragene Marke von Bluetooth SIG, Inc.



#### ■ LDAC

LDAC und LDAC Logo sind geschützte Warenzeichen der Sony Corporation.



## Wi-Fi®

- Wi-Fi®, Miracast®, Wi-Fi Direct® und WMM® sind Marken von Wi-Fi Alliance®.
- Wi-Fi Protected Setup™, Wi-Fi CERTIFIED™, WPA™, WPA2™ und WPA3™ sind Marken von Wi-Fi Alliance®.

## Gracenote®

Beim Abspielen von Musik wird die Datenbank des Multimediasystems durchsucht, um Informationen wie Albumname, Interpretenname, Genre und Titelname zu finden. Wenn die entsprechenden Informationen in der Datenbank gespeichert sind, werden die Informationen automatisch zugeordnet. Als Quelle für die in diesem Multimediasystem gespeicherten Datenbankinformationen wird die Gracenote®-Mediendatabank genutzt.

### ■ Gracenote®-Mediendatenbank

- Die zugeordneten Titelinformationen können von den tatsächlichen Titelinformationen abweichen.
- Es wird nicht dafür garantiert, dass die Inhalte der "Gracenote-Mediendatenbank" hundertprozentig genau sind.
- Gracenote, Logo und Logotype von Gracenote und das Logo "Powered by Gracenote" sind als Marke oder Warenzeichen des Unternehmens Gracenote, Inc. in den Vereinigten Staaten und/oder anderen Ländern geschützt.



## QR Code

Das Wort "QR Code" ist eine Marke von DENSO WAVE INCORPORATED in Japan und anderen Ländern.

## Kartendaten

©2021 HERE

Die Datenlizenz können Sie über den nachstehenden Link aufrufen.

<https://legal.here.com/terms/general-content-supplier/terms-and-notice/ENDBENUTZER-LIZENZVEREINBARUNG>

<https://legal.here.com/en-gb/terms/end-user-license-agreement>



## Zertifizierung

### Manufacturer

- Name: Panasonic Corporation
- Address: 4261 Ikonobe-cho, Tsuzuki-ku, Yokohama-shi, Kanagawa-ken, 224-8520, Japan

### Specifications of Bluetooth

Frequency band: 2402-2480MHz  
Maximum radio-frequency power: 10mW Max

### Specifications of WLAN

Frequency band: 2412-2472MHz  
Maximum radio-frequency power: 100mW Max

### Model No.[ \* ]

CN-STACEBAJ,CN-STACEAAJ,CN-STACEDAJ,CN-STACECAJ



Hereby, Panasonic Corporation declares that the radio equipment type [ \* ] is in compliance with Directive 2014/53/EU.

The full text of the EU declaration of conformity is available at the following internet address:

<https://www.ptc.panasonic.eu/>

С настоящото Panasonic Corporation декларира, че този тип радиосъоръжение [ \* ] е в съответствие с Директива 2014/53/ЕС.

Цялостният текст на ЕС декларацията за съответствие може да се намери на следния интернет адрес:

<https://www.ptc.panasonic.eu/>

Tímto Panasonic Corporation prohlašuje, že typ rádiového zařízení [ \* ] je v souladu se směrnicí 2014/53/EU.  
Úplné znění EU prohlášení o shodě je k dispozici na této internetové adrese:  
<https://www.ptc.panasonic.eu/>

Hermed erklærer Panasonic Corporation, at radioudstyrstypen [ \* ] er i overensstemmelse med direktiv 2014/53/EU.  
EU-overensstemmelseserklæringens fulde tekst kan findes på følgende internetadresse:  
<https://www.ptc.panasonic.eu/>

Hiermit erklärt Panasonic Corporation, dass der Funkanlagentyp [ \* ] der Richtlinie 2014/53/EU entspricht.  
Der vollständige Text der EU-Konformitätserklärung ist unter der folgenden Internetadresse verfügbar:  
<https://www.ptc.panasonic.eu/>

Käesolevaga deklareerib Panasonic Corporation, et käesolev raadioseadme tüüp [ \* ] vastab direktiivi 2014/53/EL nõuetele.  
ELi vastavusdeklaratsiooni täielik tekst on kättesaadav järgmisel internetiaadressil:  
<https://www.ptc.panasonic.eu/>

Με την παρούσα ο/η Panasonic Corporation, δηλώνει ότι ο ραδιοεξοπλισμός [ \* ] πληροί την οδηγία 2014/53/ΕΕ.  
Το πλήρες κείμενο της δήλωσης συμμόρφωσης ΕΕ διατίθεται στην ακόλουθη ιστοσελίδα στο διαδίκτυο:  
<https://www.ptc.panasonic.eu/>

Por la presente, Panasonic Corporation declara que el tipo de equipo radioeléctrico [ \* ] es conforme con la Directiva 2014/53/UE.  
El texto completo de la declaración UE de conformidad está disponible en la dirección Internet siguiente:  
<https://www.ptc.panasonic.eu/>

Le soussigné, Panasonic Corporation, déclare que l'équipement radioélectrique du type [ \* ] est conforme à la directive 2014/53/UE.  
Le texte complet de la déclaration UE de conformité est disponible à l'adresse internet suivante:  
<https://www.ptc.panasonic.eu/>

Il fabbricante, Panasonic Corporation, dichiara che il tipo di apparecchiatura radio [ \* ] è conforme alla direttiva 2014/53/UE.

Il testo completo della dichiarazione di conformità UE è disponibile al seguente indirizzo Internet:

<https://www.ptc.panasonic.eu/>

Ar šo Panasonic Corporation deklarē, ka radioiekārta [ \* ] atbilst Direktīvai 2014/53/ES.

Pilns ES atbilstības deklarācijas teksts ir pieejams šādā interneta vietnē:

<https://www.ptc.panasonic.eu/>

Aš, Panasonic Corporation, patvirtinu, kad radijo iřrenginių tipas [ \* ] atitinka Direktīvą 2014/53/ES.

Visas ES atitikties deklaracijos tekstas prieinamas šiuo interneto adresu:

<https://www.ptc.panasonic.eu/>

Panasonic Corporation ovime izjavljuje da je radijska oprema tipa [ \* ] u skladu s Direktivom 2014/53/EU.

Cjeloviti tekst EU izjave o sukladnosti dostupan je na sljedećoj internetskoj adresi:

<https://www.ptc.panasonic.eu/>

Panasonic Corporation igazolja, hogy a [ \* ] típusú rádióberendezés megfelel a 2014/53/EU irányelvnek.

Az EU-megfelelőségi nyilatkozat teljes szövege elérhető a következő internetes címen:

<https://www.ptc.panasonic.eu/>

B'dan, Panasonic Corporation, niddikjara li dan it-tip ta' taghmir tar-radju [ \* ] huwa konformi mad-Direttiva 2014/53/UE.

It-test kollu tad-dikjarazzjoni ta' konformità tal-UE huwa disponibbli f'dan l-indirizz tal-Internet li ġej:

<https://www.ptc.panasonic.eu/>

Hierbij verklaar ik, Panasonic Corporation, dat het type radioapparatuur [ \* ] conform is met Richtlijn 2014/53/EU.

De volledige tekst van de EU-conformiteitsverklaring kan worden geraadpleegd op het volgende internetadres:

<https://www.ptc.panasonic.eu/>

Panasonic Corporation niniejszym oświadcza, że typ urządzenia radiowego [ \* ] jest zgodny z dyrektywą 2014/53/UE.

Pełny tekst deklaracji zgodności UE jest dostępny pod następującym adresem internetowym:

<https://www.ptc.panasonic.eu/>

O(a) abaixo assinado(a) Panasonic Corporation declara que o presente tipo de equipamento

de rádio [ \* ] está em conformidade com a Diretiva 2014/53/UE.

O texto integral da declaração de conformidade está disponível no seguinte endereço de Internet:

<https://www.ptc.panasonic.eu/>

Prin prezenta, Panasonic Corporation declară că tipul de echipamente radio [ \* ] este în conformitate cu Directiva 2014/53/UE.

Textul integral al declarației UE de conformitate este disponibil la următoarea adresă internet:

<https://www.ptc.panasonic.eu/>

Panasonic Corporation tímto vyhlasuje, že rádiové zariadenie typu [ \* ] je v súlade so smernicou 2014/53/EÚ.

Úplné EÚ vyhlásenie o zhode je k dispozícii na tejto internetovej adrese:

<https://www.ptc.panasonic.eu/>

Panasonic Corporation potvrdjuje, da je tip radijske opreme [ \* ] skladen z Direktivo 2014/53/EU.

Celotno besedilo izjave EU o skladnosti je na voljo na naslednjem spletnem naslovu:

<https://www.ptc.panasonic.eu/>

Panasonic Corporation vakuuttaa, että radiolaitetyyppi [ \* ] on direktiivin 2014/53/EU mukainen.

EU-vaatimustenmukaisuusvakuutuksen täysimittainen teksti on saatavilla seuraavassa internetosoitteessa:

<https://www.ptc.panasonic.eu/>

Härmed försäkrar Panasonic Corporation att denna typ av radioutrustning [ \* ] överensstämmer med direktiv 2014/53/EU.

Den fullständiga texten till EU-försäkran om överensstämmelse finns på följande webbadress:

<https://www.ptc.panasonic.eu/>

Manufacturer

- Name : Panasonic Corporation
- Address : 4261 Ikonobe-cho, Tsuzuki-ku, Yokohama-shi, Kanagawa-ken, 224-8520, Japan

Specifications of Bluetooth

Frequency band : 2402-2480MHz  
Maximum radio-frequency power : 10mW Max

Specifications of WLAN

Frequency band : 2412-2472MHz  
Maximum radio-frequency power : 100mW Max

Model No.[ \* ]

CN-STACEDAJ,CN-STACECAJ



Hereby, Panasonic Corporation declares that the radio equipment type[ \* ] is in compliance with The Radio Equipment Regulations 2017.

The full text of the UK declaration of conformity is available at the following internet address:

<https://www.ptc.panasonic.eu/>

## Üretici firma

- İsim : Panasonic Corporation
- Adres : 4261 Ikonobe-cho, Tsuzuki-ku, Yokohama-shi, Kanagawa-ken, 224-8520, Japonya

## Bluetooth'un Özellikleri

Frekans bandı : 2402-2480MHz

Maksimum radyo frekansı gücü : 10mW Maks

## WLAN özellikleri

Frekans bandı : 2412-2472MHz

Maksimum radyo frekansı gücü : 100mW Maks.



Panasonic Corporation, [\*] tipi radyo ekipmanının 2014/53 / AB Yönetmeliğine uygun olduğunu beyan eder.

Uygunluk beyanının tam metnine aşağıdaki internet adresinden ulaşılabilir:

<https://www.ptc.panasonic.eu/>

Model No.[ \* ]

CN-STACEFAJ,CN-STACEEAJ



Access to <https://www.ptc.panasonic.eu/>, enter the below Model No. into the keyword search box, you can download the latest "DECLARATION of CONFORMITY" (DoC).

Model No.[ \* ]

CN-STACEBAJ,CN-STACEAAJ

Блуетоотх  
Фреквенција фреквенције: 2402-2480MHz  
Максимална фреквенција радија: 10mW

ВЛАН  
Фреквенција фреквенције: 2412-2472MHz  
Максимална фреквенција радија: 100mW

Овим путем Панасониц Цорпоратион изјављује да је тип радио опреме [\*]  
у складу са Директивом 2014/53/EУ.

Пун текст ЕУ изјаве о усаглашености доступан је на следећој интернет  
адреси:

<https://www.ptc.panasonic.eu/>

Model No.[ \* ]  
CN-STACEBAJ,CN-STACEAAJ

### ■ Informationen zum Importeur

Country	Importer	Address
United Kingdom	Subaru (UK) Ltd	The Gate, International Drive, Solihull, B90 4WA, United Kingdom
Ireland	I.M. Automotive Ltd	IM House, NVD Complex, Browns Barn, Baldonnell, Co. Dublin, D22 AV20
Netherlands	N.V. Subaru Benelux	Zwarteweg 88, 1431 VM AALSMEER, THE NETHERLANDS
Belgium	N.V. Subaru Benelux	Leuvensesteenweg 555 B/1, 1930 Zaventem, Belgium
Luxembourg	N.V. Subaru Benelux	Leuvensesteenweg 555 B/1, 1930 Zaventem, Belgium
France	SUBARU FRANCE S.A.S.	P.A. Les Béthunes, 1 Avenue du Fief, BP 10432 - St-Ouen-l'Aumône, 95005 Cergy-Pontoise Cedex
Andorra	SUBARU FRANCE S.A.S.	P.A. Les Béthunes, 1 Avenue du Fief, BP 10432 - St-Ouen-l'Aumône, 95005 Cergy-Pontoise Cedex
Sweden	Subaru Nordic AB	Starrvägen 15 232 61 ARLÖV, Sweden
Denmark	Subaru Nordic AB	Starrvägen 15 232 61 ARLÖV, Sweden

Finland	Subaru Nordic AB	Starrvägen 15 232 61 ARLÖV, Sweden
Germany	SUBARU Deutschland GmbH	Mielestrasse 6, 61169 Friedberg, Germany
Greece	PLEIADES MOTORS SA	286, Kifissias Ave., Chalandri 15232, Greece
Italy	Subaru Italia S. p. A.	20156 MILANO - Via Montefeltro, 6/A, Italia
Canary islands	SUBARU ESPAÑA S.A	Avenida de Bruselas No. 32, 28108 Alcobendas Madrid, Spain
Spain	SUBARU ESPAÑA S.A	Avenida de Bruselas No. 32, 28108 Alcobendas Madrid, Spain
Malta	Liacò Limited	Lia buildings, Triq il-Mosta, Lija LJA9012, Malta
Estonia	Subaru Nordic AB	Starrvägen 15 232 61 ARLÖV, Sweden

Hungary	Emil Frey Import Kft.	Mogyoródi út 34-40, 1149, Budapest, Hungary
Slovakia	Mikona s.r.o.	Vajnorska 129, 831 04 Bratislava, Slovakia
Czech Republic	SUBARU ČR, s.r.o.	Pekarska 5, 155 00 Prague 5, Czech Republic
Slovenia	Subaru Italia S. p. A.	20156 MILANO - Via Montefeltro, 6/A, Italia
Lithuania	Subaru Nordic AB	Starrvägen 15 232 61 ARLÖV, Sweden
Latvia	Subaru Nordic AB	Starrvägen 15 232 61 ARLÖV, Sweden
Cyprus	A. Stephanides & Son Automotive Ltd.	92 Athalassas Avenue, Strovolos 2024, Nicosia, Cyprus



## 9-1. Anhang

Poland	Subaru Import Polska sp. z o.o.	ul. Josepha Conrada 51, 31-357 Kraków, Poland
Iceland	BL ehf.	Sævarhöfða 2 – 110 Reykjavík, Iceland
Norway	Subaru Norge AS	Masteveien 4, Skytta, Kingdom of Norway
Bulgaria	Subaru Italia S. p. A.	20156 MILANO - Via Montefeltro, 6/A, Italia
Montenegro	NC.Kattamis(Serbia Montenegro)Ltd.,	59 Ayiou Nicplaou Str, Engomi, Nicosia, Republic of Cyprus
Croatia	Subaru Italia S. p. A.	20156 MILANO - Via Montefeltro, 6/A, Italia
Austria	Subaru Österreich	Michael-Walz-Gasse 18C 5020 Salzburg
Liechtenstein	SUBARU Schweiz AG	Emil-Frey-Strasse, CH-5745 Safenwil, Schweiz

Serbia	NC.Kattamis (Serbia Montenegro) Ltd.,	59 Ayiou Nicplaou Str, Engomi, Nicosia, Republic of Cyprus
Switzerland	SUBARU Schweiz AG	Emil-Frey-Strasse, CH-5745 Safenwil, Schweiz
Isle of Man	Subaru (UK) Ltd	The Gate International Drive Solihull B90 4WA, United Kingdom
Channel Islands	Subaru (UK) Ltd	The Gate International Drive Solihull B90 4WA, United Kingdom

## A

**Aktuelle Position**

Anzeigen ..... 27

**AM-Radio**..... 154**Ändern der Ausrichtung**..... 29**Ändern der Route** ..... 144**Ändern der Routenoptionen** ..... 143**Ändern des Maßstabs**..... 28**Android Auto**..... 118,172**Anpassen der Klangqualität**..... 83**Anrufe empfangen/entgegennehmen**... 199**Anrufe tätigen**

Meldung..... 221

**Anrufen**

Favoritenliste..... 195

**Anzeige in Fahrtrichtung**..... 29**Anzeige von POI-Symbolen**..... 128**Apple CarPlay**..... 169

Registriertes Smartphone..... 115

Unregistriertes Smartphone..... 112

**ASL**..... 79**Audio**..... 154**Audiosystem ein/aus** ..... 31**Autobahnmodus** ..... 132

## B

**Bearbeiten**..... 146

Zu meidende Bereiche..... 71

**Benutzerprofil**

Ändern und Registrieren eines Profils.... 52

Registrieren..... 46

**Bildqualität einstellen**..... 82**Bildschirm für die Liste der Suchergebnisse**..... 137**Bildschirmbedienung**..... 22**Bildschirmmodus umschalten**..... 81**Bluetooth®-Audio**..... 175**Bluetooth®-Geräte**

Festlegen als primäres Gerät..... 102

Festlegen als sekundäres Gerät..... 103

Löschen..... 97

Registrieren..... 94

Verbinden..... 98

**Browser** ..... 224

Betätigung ..... 226

Bildschirm ..... 225

## D

**DAB hören**..... 156**DAB-Radio**..... 156**Das System sprachgesteuert bedienen**. 35**Demo für die Routenführung** ..... 142

## E

**Einstellung**

Bildqualität..... 82

Klangqualität..... 83

**Einstellung für den Anzeigewinkel**

Kartenwinkel ..... 69

**Einstellungen**

Allgemeine Einstellungen..... 56

Audio- und Medieneinstellungen..... 79

Benutzerprofileinstellungen..... 54

Bildschirmanzeeinstellungen..... 59

Bluetooth®-Geräteeinstellungen..... 86

Datenschutzeinstellungen..... 62

Einstellungen für das Navigationssystem ...  
..... 67

Einstellungen für die Kartenanzeige. 68,129

Einstellungen für die Routensuche..... 70

Einstellungen für die Sprachsteuerung... 61

Einstellungen für zu meidende Bereiche. 70

Radioeinstellungen..... 79

Sicherheitseinstellungen..... 62

Verkehrseinstellungen..... 75

Verschiedene Einstellungen..... 50

Wi-Fi®-Einstellungen..... 84

Zielführungseinstellungen ..... 73

**Einstellungen für die Kartenanzeige**.... 129Anzeigen der gefahrenen Route (Routen-  
verlauf) ..... 130

Straßenparkplätze ..... 129

**Empfehlungen für Straßenparkplätze**.... 68**Erneute Suche nach einer Route** ..... 150

## F

**Festlegen von Zielen über Ihr Smartphone**  
..... 139

<b>FM-Radio</b> .....	<b>154</b>
<b>Formatinformationen</b> .....	<b>280</b>
<b>Freisprechen (Telefon)</b> .....	<b>186</b>

## G

<b>Gracernote®</b> .....	<b>158,280</b>
--------------------------	----------------

## H

<b>Hauptmenü</b> .....	<b>15</b>
<b>Hochauflösende Audioquellen</b> .....	<b>280</b>

## I

<b>Informationen zu einem Sonderziel anzeigen</b> .....	<b>126</b>
<b>Internet</b> .....	<b>224</b>
Betätigung .....	226
Bildschirm .....	225
<b>Internetradio</b> .....	<b>158</b>
<b>iPod/iPhone</b> .....	<b>166</b>

## K

**Karte**

3D-Anzeigeereinstellungen.....	68
Ändern der Ausrichtung.....	29
Ändern des Kartenstils.....	68
Hineinzoomen/Hinauszoomen.....	28
Stadtplan.....	28
Verkehrsinformationen.....	68
Verschieben .....	30

**Kartenbildschirm** ..... **25****Kartenbildschirm mit der Gesamtroute**

Geschätzte Ankunftszeit .....	141
-------------------------------	-----

**Karteninformationen**

Einstellung für angezeigte POI-Symbole ....	128
---	-----

**Kartenoptionen**

Bildschirm für die Kartenoptionen .....	127
---	-----

**Kartensprache**..... **68****Kartensymbol**

Radarkamera .....	130
-------------------	-----

**Kompatible Profile**..... **93****Konferenzschaltungen tätigen**..... **206****Kontaktdaten (Telefonnummer)**

Hinzufügen.....	213
Löschen.....	214

Modifizieren.....	213
Übertragung.....	209

**Kundenspezifische Anpassung der Kartenanzeige**

Anpassen der Karte .....	69
--------------------------	----

## L

**Lautstärkeanpassung**..... **31**

Audio .....	31
Navigationslautstärke.....	79
System-Audiolautstärke.....	79
Telefon (Klingelton/Empfänger).....	86

**Lenkradschalter**

Freisprechen (Telefon).....	193
Sprachsteuerung.....	37

**Löschen**

Benutzerprofil.....	54
Bluetooth®-Geräte.....	97
Favoritenliste.....	215
Kontaktdaten (Telefonnummer).....	214
Letzte Ziele.....	76
Ziel .....	147
Zu vermeidende Bereiche.....	72

## M

**Maßstab**..... **28****Meldung**..... **216****Miracast®**..... **181****Mobiltelefon**

Löschen.....	97
Registrieren.....	94
Verbinden.....	98

**Mobiltelefon**

Verkaufen oder Entsorgen des Fahrzeugs..	188
--	-----

## N

**Nachrichten beantworten**..... **218****NaviBridge**..... **139****Navigation**..... **125****Navigationseinstellungen**..... **76**

Bearbeiten der Favoritenliste .....	77
Positions-/Richtungskalibrierung .....	78

## P

<b>Panoramaansicht-Monitor</b> .....	<b>232</b>
<b>Position</b>	
Korrigieren der Position.....	76
<b>Problembhebung</b>	
Apple CarPlay/Android Auto.....	119
Freisprechen (Telefon).....	190
Panoramaansicht-Monitor.....	276

## R

<b>Radio hören</b> .....	<b>154</b>
<b>Registrieren</b>	
Benutzerprofil.....	46
Benutzerprofileinstellungen.....	52
Bluetooth®-Geräte.....	94
Favoritenliste.....	215
Gesichtsidentifikation.....	55
Gespeicherte Profile.....	52
Zu vermeidende Bereiche.....	71
<b>Reinigen der Kamera</b> .....	<b>259</b>

## S

<b>Senden von neuen Nachrichten</b> .....	<b>218</b>
<b>Sicherheitseinstellungen</b> .....	<b>62</b>
<b>Smartphone</b>	
Festlegen von Zielen (NaviBridge) .....	139
Löschen.....	97
Registrieren.....	94
Verbinden.....	98
<b>Sprachbediensystem</b> .....	<b>35</b>
<b>Sprachbefehle</b> .....	<b>39</b>
<b>Spuranzeigebildschirme</b> .....	<b>148</b>
<b>Stadtplan</b> .....	<b>28</b>
<b>Status</b> .....	<b>17</b>
<b>SUBARU Care-Konto</b> .....	<b>46</b>
<b>Suche anhand von Schlüsselwörtern</b> .....	<b>43</b>
<b>Suche nach einem Ziel</b> .....	<b>133</b>
Ein Favorit als Ziel .....	135
Letzte Ziele .....	135
Reiseplan .....	136
Smartphone-kompatible Apps.....	139
Zeicheneingabe .....	134
Zuhause .....	135

## T

<b>Tastatur</b>	
Eingeben von Buchstaben und Zahlen ...	24
<b>Tätigen von Anrufen</b>	
Anruf.....	205
Dauertonsignal.....	198
Eingabe über die Zifferntastatur.....	197
Protokoll der abgehenden oder eingehenden Anrufe.....	194
Registrierte Kontakte.....	196
<b>Touchscreen</b> .....	<b>19</b>

## U

<b>Übertragen</b>	
Kontaktdaten (Telefonnummer).....	209
<b>USB-Anschluss</b> .....	<b>34</b>
<b>USB-Flashlaufwerk</b> .....	<b>159,161</b>

## V

<b>Verbinden</b>	
Bluetooth®-Geräte.....	98
iPod.....	34
Miracast®.....	180
USB-Anschluss.....	34
Wi-Fi®.....	106
<b>Verbinden von Miracast®-kompatiblen Geräten</b> .....	<b>180</b>
<b>Verkaufen oder Entsorgen des Fahrzeugs</b> .....	<b>188</b>
<b>Vermeiden</b> .....	<b>70</b>
<b>Vernetzte Navigation</b> .....	<b>125</b>

## W

<b>Web-Browser</b> .....	<b>224</b>
Betätigung .....	226
Bildschirm .....	225
<b>Wechseln von Telefonen</b> .....	<b>208</b>
<b>Wegpunkt hinzufügen</b> .....	<b>138</b>
<b>Wi-Fi®</b>	
Verbinden.....	106
<b>Wi-Fi®-Einstellungen</b> .....	<b>84</b>
<b>Wiedergabe</b>	
Android Auto.....	172
Apple CarPlay.....	169
Bluetooth®-Audio.....	175

iPod/iPhone.....	166
Miracast®.....	181
USB-Flashlaufwerk.....	159,161

### Z

#### **Ziel**

Hinzufügen.....	138
Letztes Ziel löschen.....	76
Löschen.....	147
Suchen .....	133

#### **Zielführung..... 147**

#### **Zielsuche**

Bildschirm für die Zielsuche .....	134
------------------------------------	-----

#### **Zuhause**

Einstellen der Heimatadresse als Ziel ...	135
Registrieren .....	135

#### **Zwischenziele ..... 145**